



毫欧电阻 毫欧制造

承认书 Acknowledgement

版本:A0

深圳市毫欧电子有限公司

编号: MOE-201913019

客户名称 (Customer Name)	
产品名称 (Product Name)	贴片跳线电阻
产品型号 (Product Model)	HoT(0.25*1.5)-8.2-0R-1
产品编码 (Product Code)	HoT01301

制作 (Maker)	黄永康	(受控章签章)
审核 (Reviewer)		
批准 (Approver)	郑志敏	
日期 (Date)	2019年9月3日	



■ 承认书 Acknowledgement

- 1、目的：通过本承认书对样品特性和检验标准的描述，与客户更好沟通，达成一致意见，避免因未充分沟通而引起的产品质量纠纷。
- 2、适用范围：本承认书适用于深圳市毫欧电子有限公司所提供样品、产品的特性及检验标准
- 3、订单关联：客户确认本承认书则认可与深圳市毫欧电子有限公司所有合同订单项下的物料规格型号与交货产品的一致性。如未收到异议或确认，本承认书于客户收到日起两周后默认生效。

■ 产品名称 Product Name: 贴片跳线电阻

■ 标称 Nominal: HoT(0.25*1.5)-8.2-0R-I

Ho	T	0.25*1.5	8.2	0R	I
Ho 毫欧电子	产品系列	产品尺寸	总长	阻值	直片跳线

■ 产品尺寸 Product Size

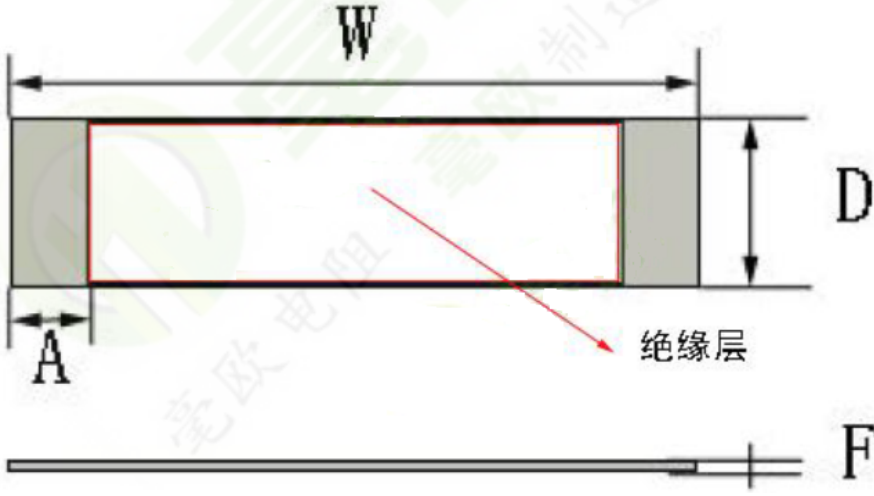
项 目	参 数				
尺寸(mm)	W	F	D	A	阻值
	8.2±0.2	0.25±0.1	1.5±0.1	0.8±0.5	0R
产品编码: HoT01301 注: 元件正面的边缘会有少 少批锋影响测 量厚度(T), 测 量厚度时应避 开边缘批锋。					
备注					

■ 客户确认 Customer Approval

客户负责人签字确认		客户受控章确认
物料规格型号		
负责人签字		
确认时间		

■ 产品特点 Features:

铁镍合金板材芯片，封体工艺中间绝缘处理，两端焊盘电镀，焊接性能良好

高可靠性，高过载能力,过载额定电流 20A

使用温度范围较宽无感型设计.

符合 ROHS 要求和无卤要求

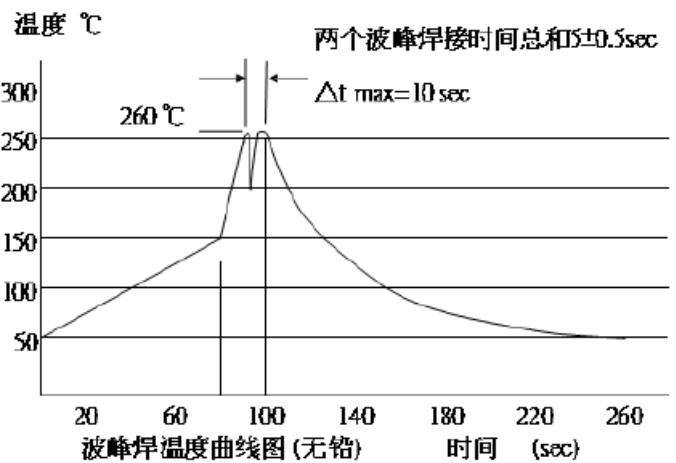
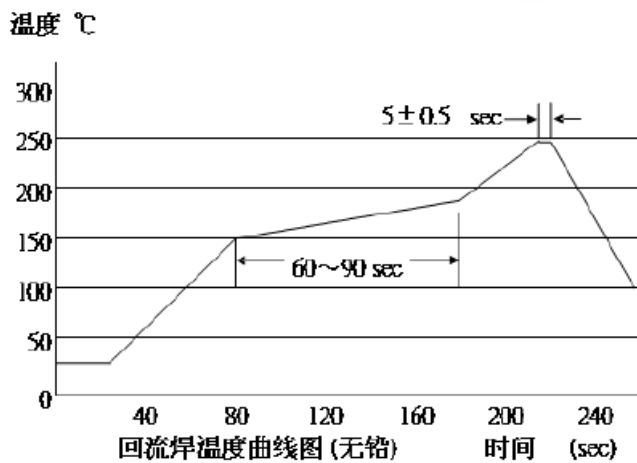
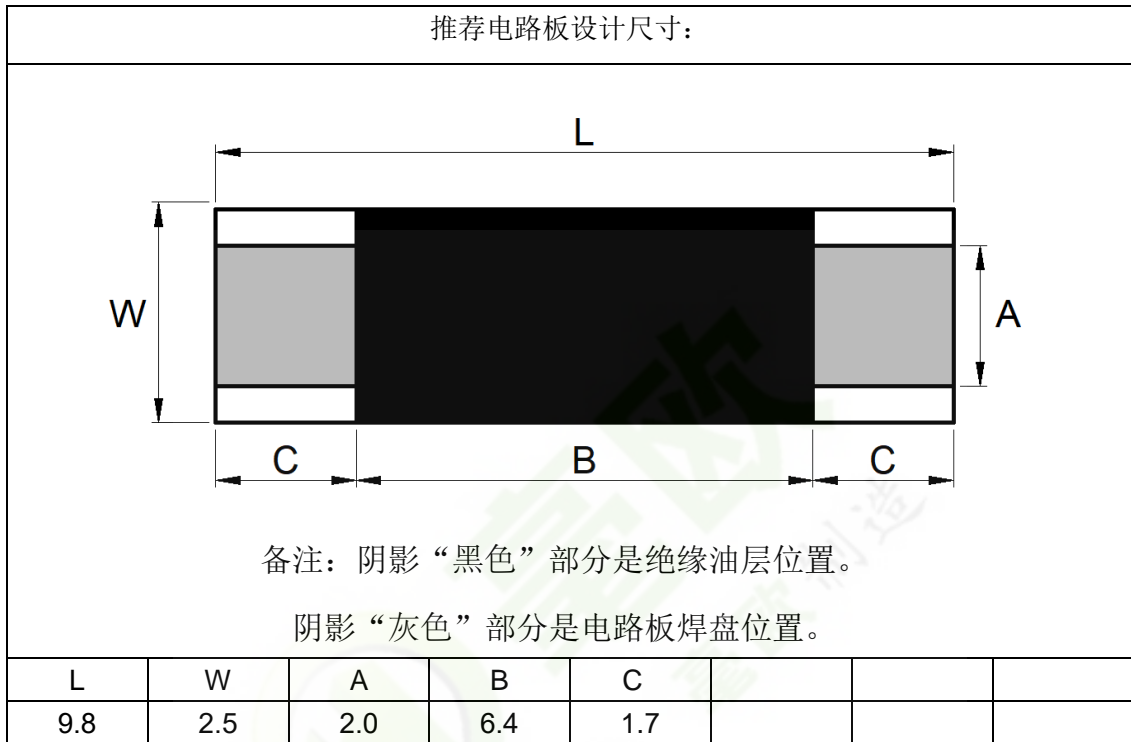

■ 工作特性 Performance Data

试验项目	试验方法条件	性能要求
短时间过载	2.5 倍额定电压，持续 5 秒钟	$\Delta R \leq \pm (0.5\%R + 0.05 \Omega)$
SMT 回流焊试验 (详细参见回流焊曲线图)	回流炉温度：180℃~250℃ 回流焊时间：60S	上锡良好 绝缘油不用
电烙铁焊锡试验	烙铁温度：300±10℃ 焊锡时间：3±0.5S	上锡良好 绝缘油不用
波峰焊试验 (详细参见波峰焊曲线图) (只限 SJMB 系列)	波峰炉锡温度 260±5℃ 两个波峰时间：8S~10S	上锡良好 绝缘油不用
耐高温储存	置于温度 66℃，15%湿度的恒温恒湿柜中放 96 小时后取出静置 60 分钟之后检查	两镀锡端不氧化，绝缘油层不用。
耐低温储存	置于温度-20℃，15%湿度的恒温恒湿柜中放 96 小时后取出静置 60 分钟之后检查	两镀锡端不氧化，绝缘油层不用。
耐湿储存	置于温度 40±2℃，90~95%湿度的恒温恒湿柜中放 96 小时后取出静置 60 分钟之后检查	两镀锡端不氧化，绝缘油层不用。

■ 卷轴规格 Reel Specification

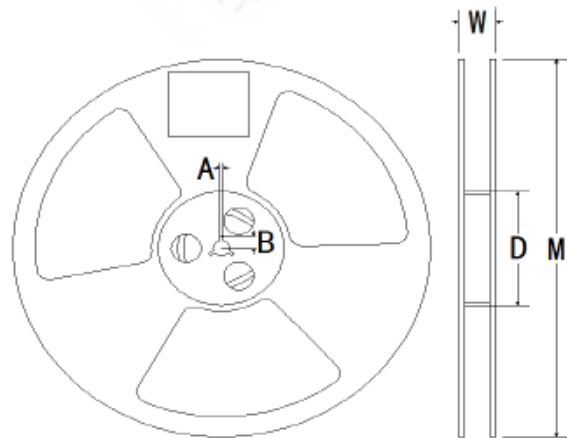

(单位为 mm)

编带盘尺寸

A	B	D	W	M
2.3±0.3	10.7±0.3	99.5±0.3	16.4±0.3	330±1.0

■ 功率下降曲线 Power drop curve

操作温度范围 -20 ~+150 °C，电阻温度达到 70°C时降功率示意图

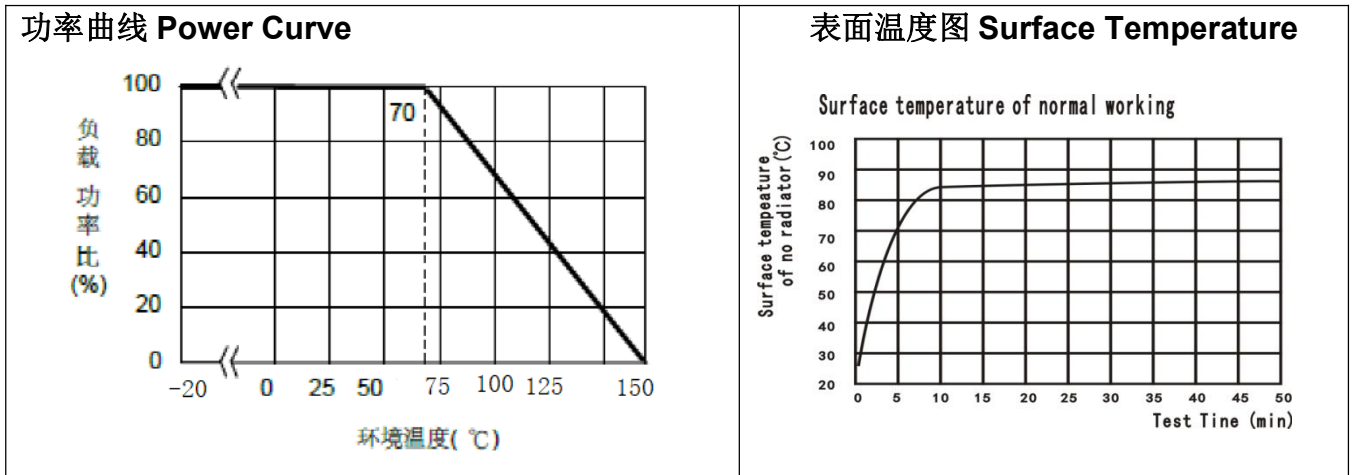

■ 彩带尺寸 Ribbon size (Unit:mm)

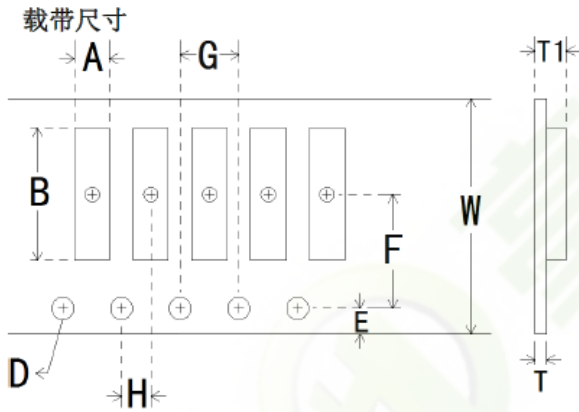

尺寸表：（单位：mm）

A±0.1	B±0.1	W±0.1	E±0.1	F±0.1	G±0.1	H±0.1	T±0.1	D±0.1	T1±0.1
1.9	8.5.5	816	1.75	7.5	4	2	0.3	1.5	1.05

前后端空白带尺寸

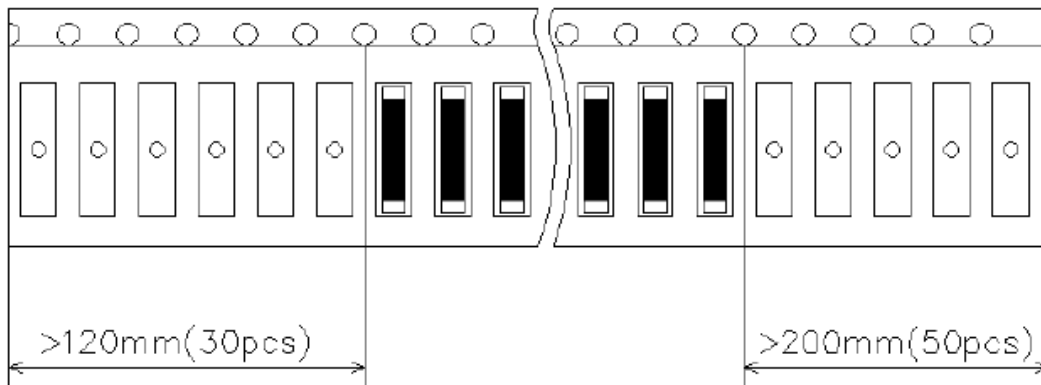

■ 包装方式 Packing

包装数量：12K (pcs/盘)

X-ON Electronics

Largest Supplier of Electrical and Electronic Components

Click to view similar products for [Current Sense Resistors - SMD category:](#)

Click to view products by [Milliohm manufacturer:](#)

Other Similar products are found below :

[CRL0603-FW-R700ELF](#) [PFS35-200RF1](#) [NPS 2-T126 5.000 OHM 1%](#) [PFS35-0R01J1](#) [PFS35-0R05J1](#) [PFS35-5RF1](#) [CD2015FC-0.10-1%](#)
[PR2512FKF7W0R004L](#) [RC1005F124CS](#) [RL73K3AR56JTDF](#) [RL7520WT-R001-F](#) [RL7520WT-R009-G](#) [RL7520WT-R020-F](#) [LRC-](#)
[LR2512LF-01-R820J](#) [WR06X104JGLJ](#) [TL2BR01F](#) [65709-330](#) [SP1R12J](#) [RL7520WT-R039-G](#) [RL7520WT-R002-F](#) [LRF2010-R003JW](#)
[KRL1632E-C-R200-F-T5](#) [KRL1632E-C-R200-F-T1](#) [Y14880R02000B9R](#) [RLP73M1ER051FTDF](#) [RLP73M2AR075FTDF](#)
[SR731ERTTP5R10F](#) [SR731ERTTP100J](#) [SR731ERTTP6R80F](#) [SR731ERTTP4R70F](#) [SR731ERTTP2R20F](#) [SR731ERTTP3R90F](#)
[SR731ERTTP1R00F](#) [SR731ERTTP10R0F](#) [SR731ERTTP2R00F](#) [SR731ERTTP8R20F](#) [SR731ERTTP3R9J](#) [SR731ERTTP8R2J](#)
[SR731ERTTP2R0J](#) [SR731ERTTP4R7J](#) [SR731ERTTP9R1J](#) [SR731ERTTP1R0J](#) [SR731ERTTP2R2J](#) [SR731ERTTP5R1J](#) [SR731ERTTP6R8J](#)
[SR731ERTTP9R10F](#) [RCWE2512R180FKEA](#) [FCSL64R007JER](#) [LRF1206-R018FW](#) [TLR2B10DR022FTDG](#)