

描述

MIX2910是一款内置升压功能的高效率、无滤波器单声道带防破音功能F类音频功率放大器。

MIX2910的差分输入架构有效地提高了对RF噪声的抑制能力。防破音功能解决了不同音源输出幅度不一致的问题，同时带来不失真的完美音乐享受。无需滤波器的PWM调制结构及增益内置方式减少了外部元件、PCB面积和系统成本,并简化了设计。快速启动时间和纤小的封装尺寸使得MIX2910成为蓝牙音箱和其它便携式音频产品的最佳选择。

MIX2910具有关断功能，极大的延长系统的待机时间。过热保护功能增强系统的可靠性。POP声抑制功能改善了系统的听觉感受，同时简化系统调试。

MIX2910采用ESOP8封装。

特性

- D类输出功率：
 - 5W (PVDD=6.5V, RL =4 Ω, THD+N=10%)
 - 5.8W (PVDD=6.5V, RL =3 Ω, THD+N=10%)
- 工作电压：3.2V to 6.0V
- 低失真和低噪声
- 两种防破音模式可选
- 开机POP声抑制功能
- 过热保护功能

应用

- 蓝牙音箱
- 背包音箱

典型应用电路图

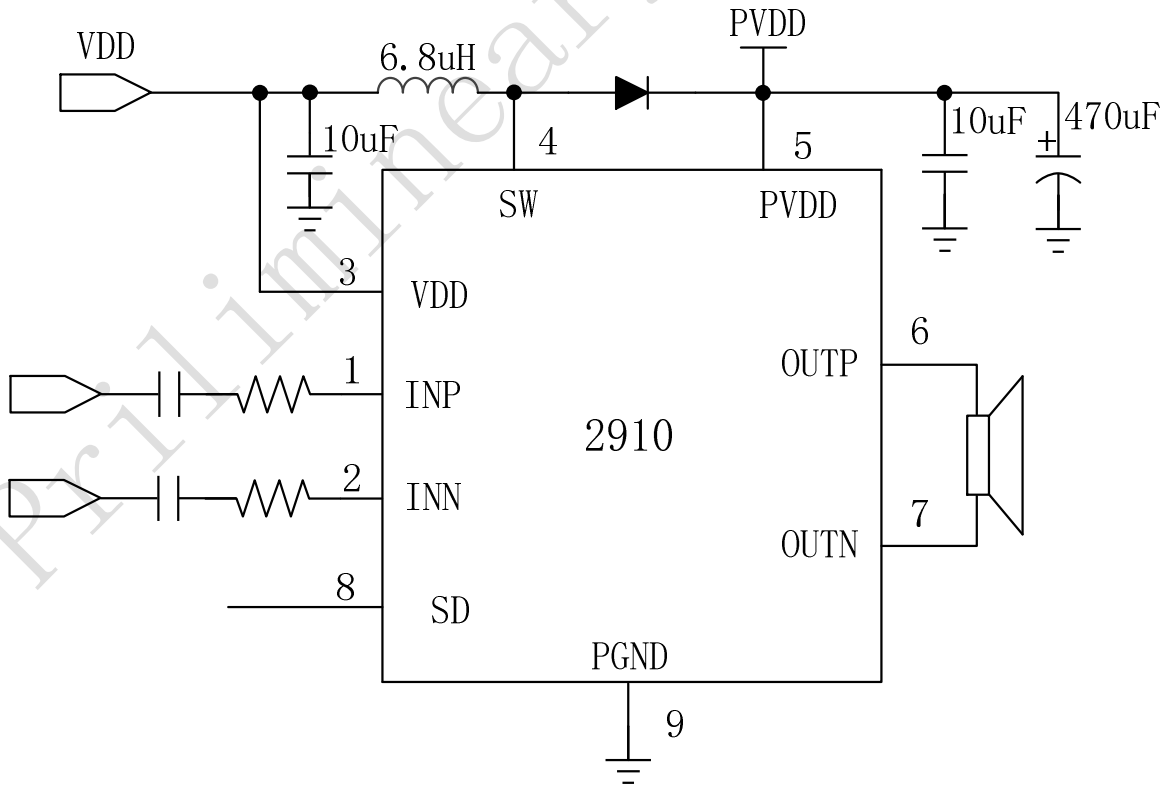

引脚排列

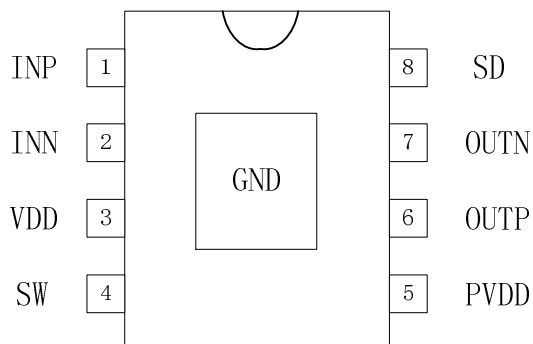

管脚描述

管脚	符号	I/O	描述
1	INP	I	音频正输入端
2	INN	I	音频负输入端
3	VDD	I	电源
4	SW	I/O	开关管脚
5	PVDD	I	音频功率电源（同时是升压模块电压反馈管脚）
6	OUTP	O	音频正输出端
7	OUTN	O	音频负输出端
8	SD	I	音频使能管脚（带一线脉冲控制模式切换和防破音）
9	PGND		音频功率地线（芯片底部散热片）

MIX2910

5W 单通道升压防破音 F 类功放



订货信息

料号	封装	表面印字	包装
MIX2910	ESOP8	MIX2910 XXXXXXXX	4000 颗/卷

绝对最大额定值

V_{DD}	供电电压	-0.3V to 6.2V
V_I	输入电压	-0.3V to $V_{DD}+0.3V$
T_A	工作温度	-40°C to 85°C
T_J	结温	-40°C to 125°C
T_{STG}	储存温度	-65°C to 150°C
T_{SLD}	焊接温度	300°C, 5sec

推荐额定值

			MIN	MAX	UNIT
V_{DD}	供电电压		3.2	6.0	V
V_{IH}	SD 高电平	PVDD=6.5V	1.7		V
V_{IL}	SD 低电平	PVDD=6.5V		0.7	V

热阻参数

Parameter	Symbol	Package	MAX	UNIT
热阻(Junction to Ambient)	θ_{JA}	ESOP8	90	°C/W
热阻(Junction to Case)	θ_{Jc}	ESOP8	11	°C/W

Boost Module and D MODE Electrical Characteristics

(VDD =5V, Gain=20dB, RL =4Ω, T =25°C, unless otherwise noted.)

Symbol	Parameter	Test Conditions	MIN	TYP	MAX	UNIT
VDD	Supply Voltage		3.2	-	6.0	V
Po	Output Power	THD+N=10%,f=1KHZ,RL=3 Ω	VDD=5.0V	5.8		W
			VDD=3.6V	4.5		
		THD+N=1%,f=1KHZ,RL=3 Ω	VDD=5.0V	4.5		W
			VDD=3.6V	4		
		THD+N=10%,f=1kHz,RL=4 Ω	VDD=5.0V	5		W
			VDD=3.6V	4.3		
THD+N=1%,f=1kHz,RL=4 Ω	VDD=5.0V	3.6		W		
	VDD=3.6V	3.6				
THD+N	Total Harmonic Distortion Plus Noise	VDD=5.0V, Po=2W, RL=4 Ω	f=1kHz	0.1		%
		VDD=3.6V, Po=1W, RL=4 Ω		0.1		
Gv	Gain	Ri = 33K		23.5		dB
PSRR	Power Supply Ripple Rejection	VDD=5V ± 200mVp-p f=1kHz		60		dB
SNR	Signal-to-Noise Ratio	VDD=5.0V, Vo rms=1V, Gv=20dB f=1kHz		85		dB
Vn	Output Noise	VDD=5.0V, Input floating with CIN=0.1μF	A-weighting	120		μV
			No A-weighting	180		
Dyn	Dynamic Range	VDD=5.0V, THD=1% f=1kHz		90		dB
Iq	Quiescent Current	VDD=5.0V	No Load	10		mA
		VDD=3.2V		5		
ISD	Shutdown Current	VDD=3.2V to 6V VSD=0V			10	μA
Vos	Offset Voltage	VDD=5V		10		mV
Fosc	Oscillator Frequency			300		kHz
Tst	Setup Time	Bypass capacitor =1uF		300		mS
OTP	—	No Load, Junction Temperature	VDD=5.0V	180		°C
OTH	—			40		

Boost Module Electrical Characteristics

Symbol	Parameter	Test Conditions	MIN	TYP	MAX	UNIT
Fsw	Boost Frequency	VDD=5.0V		600		kHz
PVDD	Boost output Voltage	VDD=5.0V		6.5		V
Ilim	Boost input current limit	VDD=5.0V		5		A

Typical Operating Characteristics

(VDD =5V, Gain=23dB, R_L =4Ω, T =25°C, unless otherwise noted.)

THD+N vs Output Power

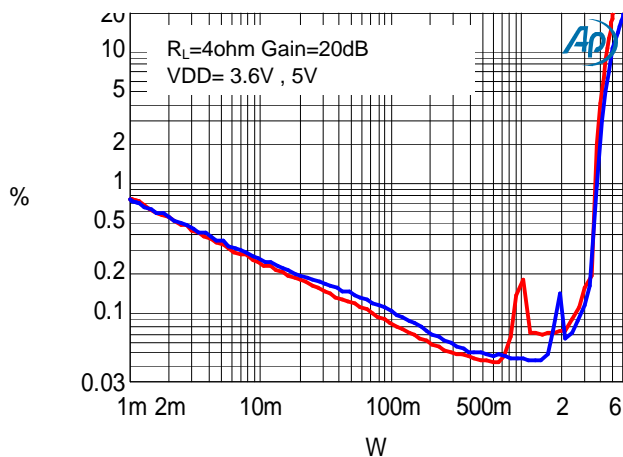

THD+N vs Output Power

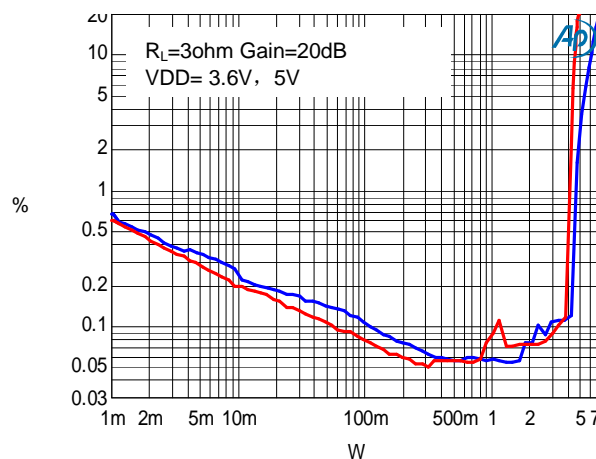

THD+N VS FREQUENCY

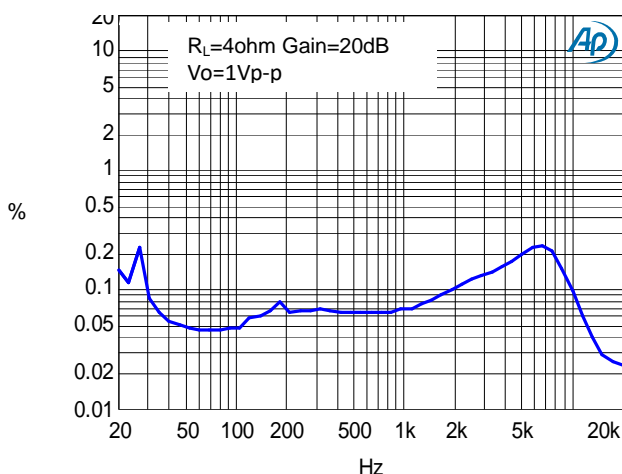

Frequency Response

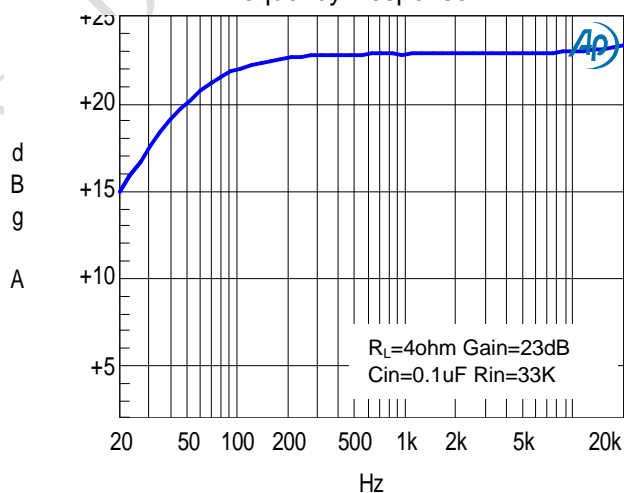

Noise Floor

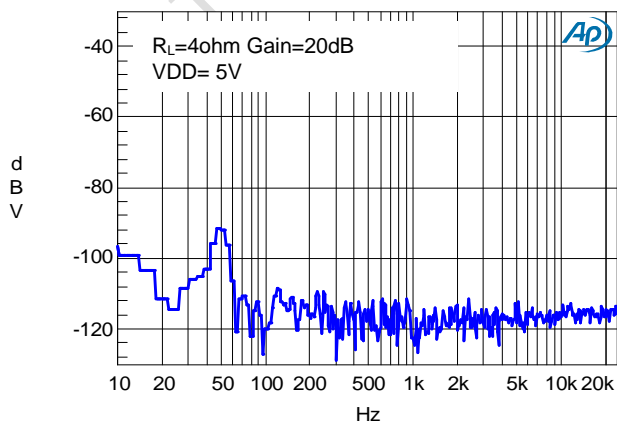

F Mode Electrical Characteristics

(V_{DD} =5V, Gain=20dB, R_L =4Ω, T =25°C, unless otherwise noted.)

Symbol	Parameter	Test Conditions	MIN	TYP	MAX	UNIT
V _{DD}	Supply Voltage		3.2	-	6.0	V
P _O	Output Power	THD+N=10%,f=1KHZ,R _L =3 Ω	V _{DD} =5.0V	3.2		W
			V _{DD} =3.6V	1.6		
		THD+N=1%,f=1KHZ,R _L =3 Ω	V _{DD} =5.0V	2.5		W
			V _{DD} =3.6V	1.3		
		THD+N=10%,f=1kHz,R _L =4 Ω	V _{DD} =5.0V	2.7		W
			V _{DD} =3.6V	1.4		
		THD+N=1%,f=1kHz,R _L =4 Ω	V _{DD} =5.0V	2.1		W
			V _{DD} =3.6V	1.1		
THD+N	Total Harmonic Distortion Plus Noise	V _{DD} =5V, P _O =2W, R _L =4 Ω		0.2		%
		V _{DD} =3.6V, P _O =1W, R _L =4 Ω		0.3		
G _v	Gain	R _i = 33K		23		dB
PSRR	Power Supply Ripple Rejection	V _{DD} =5V±200mVp-p f=1kHz		65		dB
SNR	Signal-to-Noise Ratio	V _{DD} =5.0V, V _{o rms} =5.1V, G _v =20dB f=1kHz		83		dB
V _n	Output Noise	V _{DD} =5.0V, Input floating with C _{IN} =0.1μF	A-weighting	120		μV
			No A-weighting	150		
Dyn	Dynamic Range	V _{DD} =5.0V, THD=1% f=1kHz		90		dB
I _Q	Quiescent Current	V _{DD} =5.0V V _{DD} =3.2V	No Load	45		mA
				15		
I _{SD}	Shutdown Current	V _{DD} =3.2V to 6V V _{SD} =0V			10	μA
V _{OS}	Offset Voltage	V _{DD} =5V		10		mV
T _{st}	Setup Time	Bypass capacitor =1uF		300		mS

Typical Operating Characteristics

(VDD =5V, Gain=20dB, $R_L = 4\Omega$, T =25°C, unless otherwise noted.)

THD+N vs Output Power

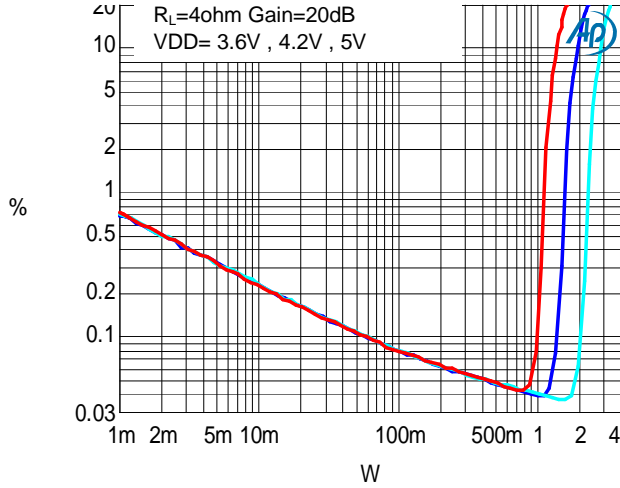

THD+N vs Output Power

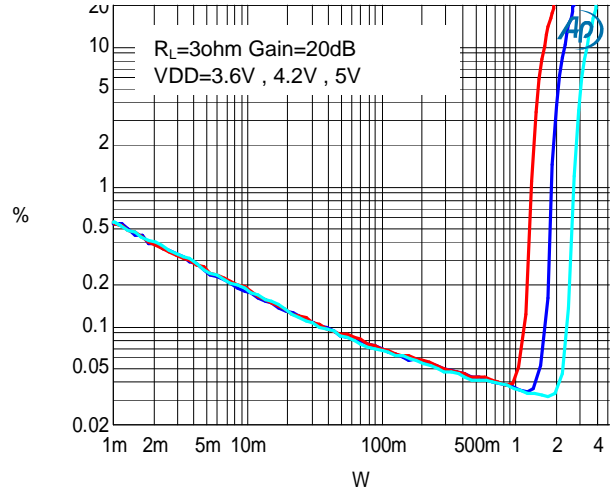

THD+N VS FREQUENCY

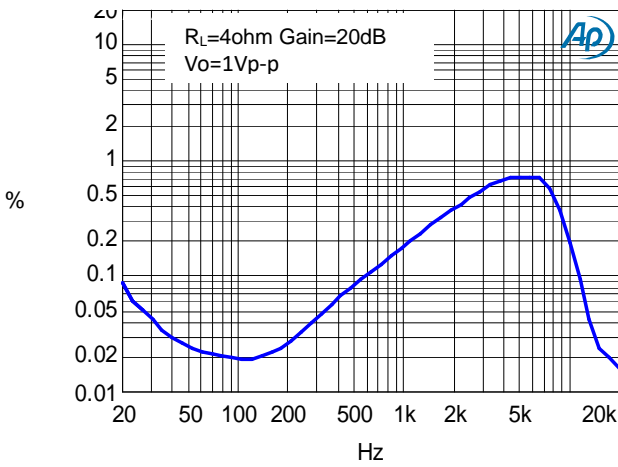

Frequency Response

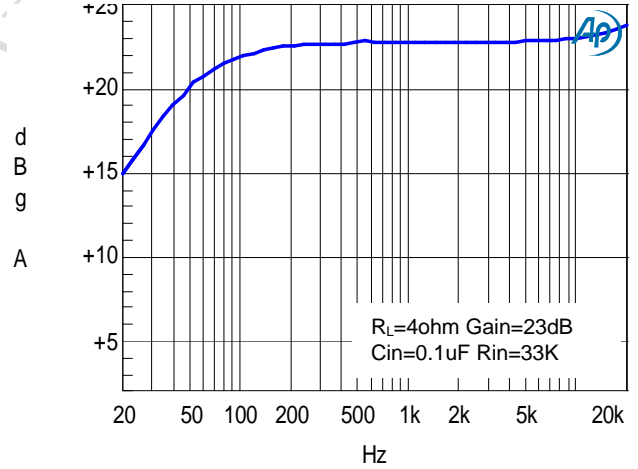

NOISE FLOOR FFT

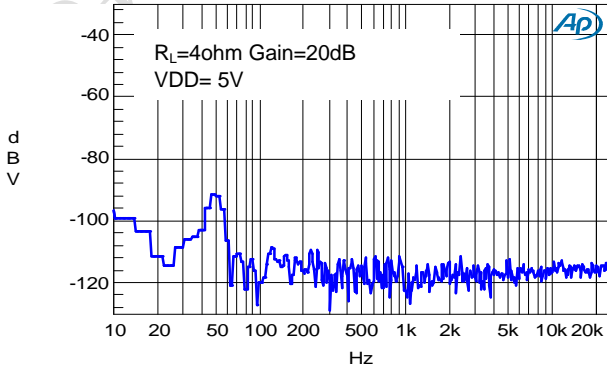

应用信息

输入电阻(Ri)

MIX2910的增益由音量调节控制的输入电阻(Ri)和反馈电阻(Rf)控制。有如下的增益计算公式：

$$A_v = 2 \times \frac{R_f}{R_i} \left(\frac{V}{V} \right)$$

其中， R_i 为芯片外部的可调节输入电阻；反馈电阻 R_f 为225K（反馈电阻为内部固定，不可外部调节）。

例如，外部输入电阻为33K，则放大倍数为：

$$A_v = 2 \times 225 / (33) = 13.6 \text{ 倍} = 23\text{dB}$$

输入电容 (Ci)

输入电容与输入电阻构成一个高通滤波器，其截止频率可由下式得出：

$$f_c = \frac{1}{(2\pi R_i C_i)}$$

C_i 的值不仅会影响到电路的低频响应，而且也会影响电路启动和关断时所产生的POP声，输入电容越大，则到达其稳定工作点所需的电荷越多，在同等条件下，小的输入电容所产生的POP声比较小。

SD管脚控制

SD管脚是功放的使能管脚。SD管脚为高电平时，功放正常工作，SD管脚为低电平时，功放关断。芯片有四个工作状态，分别是D类防破音模式1，D类防破音模式2，D类防破音关闭，AB类防破音关闭。以上四个工作模式通过SD管脚一线脉冲控制。

D类防破音模式1的输出音量比D类防破音模式2要大一些，但是失真同时也大一些。追求较低失真同时要求防破音功能，可以选择D类防破音模式2。如果追求较大的声音，则选择D类防破音模式1。

四个一线脉冲控制方式如下：

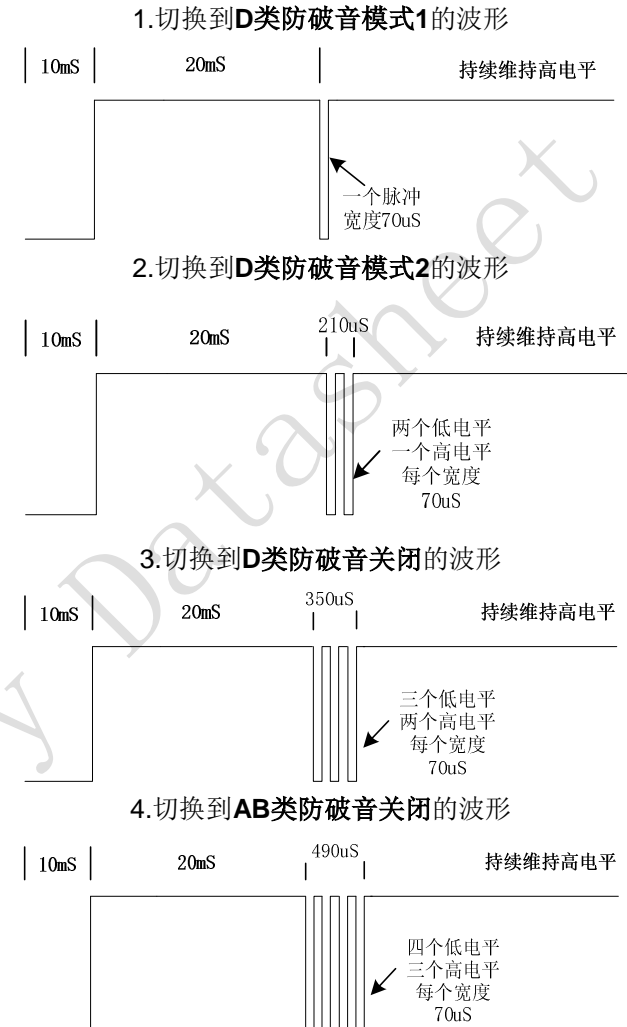

过温保护

MIX2910 带有过温保护电路以防止内部温度超过180°C时器件损坏。在不同器件之间，这个值有25°C的差异。当内部电路超过设置的保护温度时，器件进入关断状态，输出被截止。当温度下降30°C后，器件重新正常工作。

应用信息

评估板PCB走线

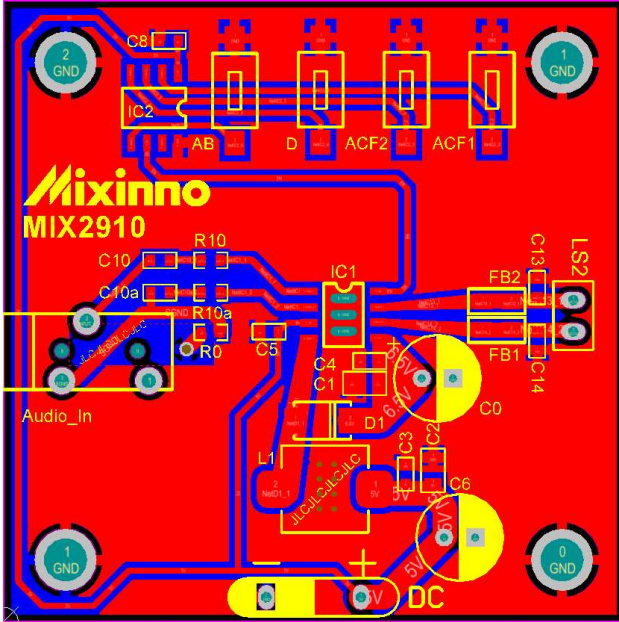

PCB走线注意音频功放部分的PVDD（Pin5）和PGND（Pin9）耦合电容尽量靠近芯片管脚。为了EMI的效果，SW（Pin4）走线尽量粗短，并大面积用地线包围。

电感的选择

MIX2910的升压模块需要一个大功率电感来完成储能，从而实现升压的功能。这个电感的取值范围在4.7uH-10uH之间，通常推荐选用6.8uH的电感值。电感的DCR越小，则升压电路的效率越高。另外，电感有一个参数叫额定工作电流，这个额定电流和输出功率有关。比如，输出5W的功率，使用锂电池供电的时候，至少需要额定电流为1.5A的电感。

肖特基二极管的选择

MIX2910的肖特基二极管尽量选用耐压高，额定电流大，正向压降小的二极管。二极管的额定工作电流和输出电流有关。音频部分输出5W的功率时，选择SS14可以满足要求。

封装图 (ESOP8)

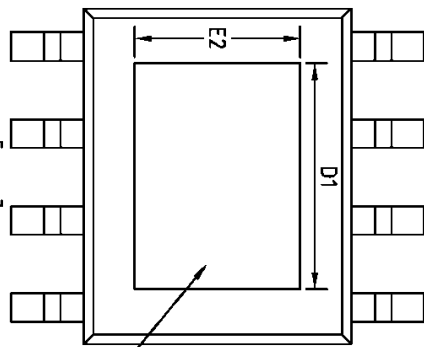
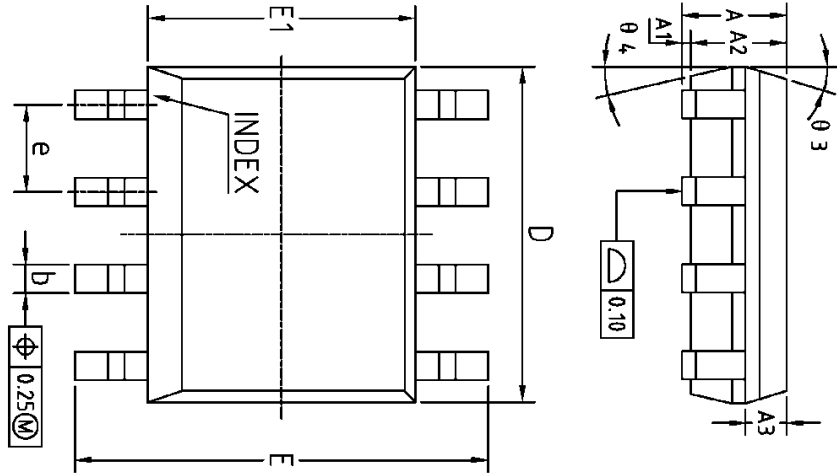

NOTES:
 ALL DIMENSIONS REFER TO JEDEC STANDARD MS-012 AA
 DO NOT INCLUDE MOLD FLASH OR PROTRUSIONS.

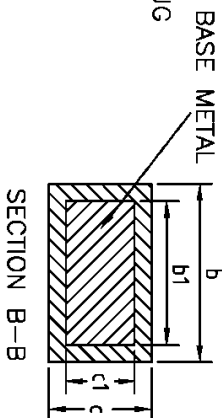

COMMON DIMENSIONS
(UNITS OF MEASURE=MILLIMETER)

SYMBOL	MIN.	NOM.	MAX.
A	1.35	1.55	1.75
A1	0	0.10	0.15
A2	1.25	1.40	1.65
A3	0.50	0.60	0.70
b	0.38	-	0.51
b1	0.37	0.42	0.47
c	0.17	-	0.25
c1	0.17	0.20	0.23
D	4.80	4.90	5.00
D1	3.10	3.30	3.50
E	5.80	6.00	6.20
E1	3.80	3.90	4.00
E2	2.20	2.40	2.60
e	0.45	1.27BSC	0.80
L	-	1.04REF	-
L1	-	0.25BSC	-
L2	-	1.04REF	-
R	0.07	-	-
R1	0.07	-	-
h	0.30	0.40	0.50
θ	0°	-	8°
θ1	15°	-	19°
θ2	11°	-	15°
θ3	15°	-	19°
θ4	11°	-	15°

声明：上海矽诺微电子有限公司不对本公司产品以外的任何电路使用负责，也不提供其专利许可。上海矽诺微电子有限公司保留在任何时间、没有任何通报的前提下修改产品资料和规格的权利。

X-ON Electronics

Largest Supplier of Electrical and Electronic Components

Click to view similar products for [Audio Amplifiers](#) category:

Click to view products by [MIXINNO](#) manufacturer:

Other Similar products are found below :

[LV47002P-E](#) [MP7747DQ-LF-P](#) [AZ386MTR-E1](#) [NCP2811AFCT1G](#) [NCP2890AFCT2G](#) [NJM8068RB1-TE1](#) [NJV1194V-TE1](#) [LA4282-E](#)
[LA4814JA-AE](#) [LC706200CM](#) [SSM2377ACBZ-R7](#) [FDA2100LV](#) [TDA2541](#) [TDA7385H](#) [TDA7391LV](#) [TDA7575BPDTR](#) [TDA7718NTR](#)
[IS31AP2121-LQLS1](#) [IS31AP4915A-QFLS2-TR](#) [LA74309FA-BH](#) [421067X](#) [480263C](#) [NCP2820FCT2G](#) [STPA001](#) [TDA1515AQ](#) [TDA1520B](#)
[TDA1591T](#) [TDA2051H](#) [TDA4850](#) [TDA7391PDUTR](#) [TDA7563BH](#) [TDA7718B](#) [LA4425F-E](#) [LA4742-E](#) [TDA7391PDU](#)
[TDA7491MV13TR](#) [TDA749213TR](#) [TDA7563AH](#) [TDA7850H](#) [STK433-070GN-E](#) [E-TDA7391PDTR](#) [SSM2529ACBZ-R7](#) [SSM2518CBZ-](#)
[R7](#) [MAX9890BEBL+T](#) [MAX98303EWE+T](#) [MAX98358EWL+](#) [MAX98304DEWL+T](#) [MAX97220DETE+T](#) [TS4962MEIJT](#) [TS4990EIJT](#)