

描述

MIX3006是一款高效率、无滤波器3W立体声D类音频放大器。

MIX3006的单端输入架构和极高的PSRR有效地提高了MIX3006对RF噪声的抑制能力。无需滤波器的PWM调制结构及增益内置方式减少了外部元件、PCB面积和系统成本,并简化了设计。高达90%的效率,快速启动时间和纤小的封装尺寸使得MIX3006成为USB音箱和其他便携式音频产品的最佳选择。

MIX3006具有关断功能,极大的延长系统的待机时间。过热保护功能增强系统的可靠性。POP声抑制功能改善了系统的听觉感受,同时简化系统调试。

MIX3006提供SOP16封装

特性

- D类输出功率:
-3W (VDD=5.0V, RL =4Ω, THD+N=10%)
- 工作电压 : 2.5V to 5.5V
- 低失真和低噪声
- 开机POP声抑制功能
- 关机电流小于1uA
- 过热保护功能
- 管脚兼容MIX3001(性能升级)

应用

- USB音箱
- 电脑音箱
- 平板电脑
- 液晶电视 / 液晶显示器

典型应用电路图

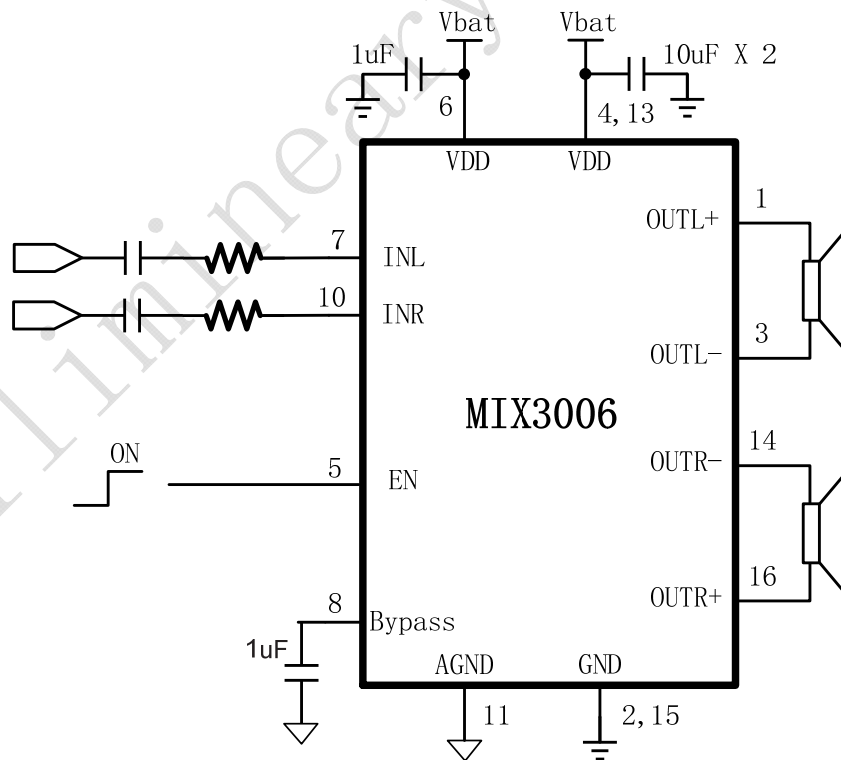

管脚排列

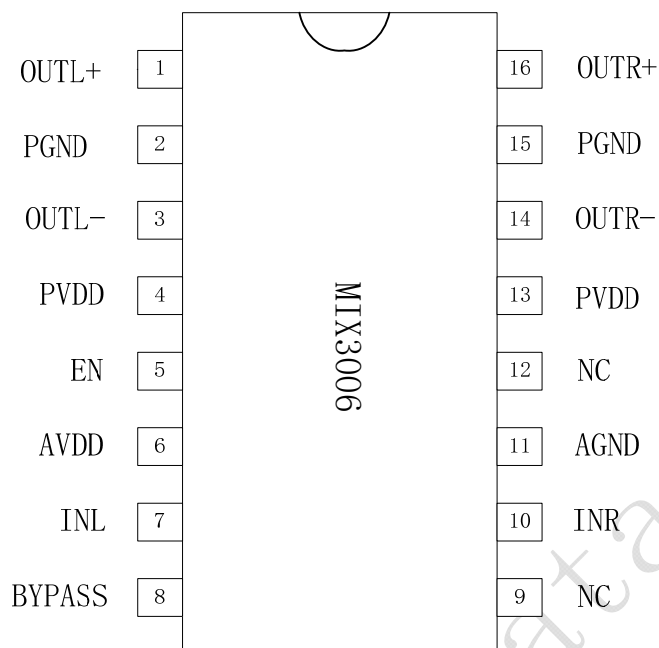

管脚描述

管脚	符号	I/O	描述
1	OUTL+	O	左通道正输出端
2,15	PGND		功率地线
3	OUTL-	O	左通道负输出端
4,13	PVDD		功率电源
5	EN	I	系统使能（功放高电平工作，低电平关机）
6	AVDD		模拟电源
7	INL	I	左通道信号输入
8	BYPASS	I	旁路电容（电容要接到信号地线）
9	NC	I	悬空
10	INR	I	右通道信号输入
11	AGND		模拟地线
12	NC	I	悬空
14	OUTR-	O	右通道负输出端
16	OUTR+	O	右通道正输出端

订货信息

料号	封装	表面印字	包装
MIX3006	SOP16	MIX3006 XXXXXXX	50pcs/tube MOQ: 5000Pcs

绝对最大额定值

V _{DD}	供电电压	-0.3V to 6V
V _I	输入电压	-0.3V to V _{DD} +0.3V
T _A	工作温度	-40°C to 85°C
T _J	结温	-40°C to 125°C
T _{STG}	储存温度	-65°C to 150°C
T _{SLD}	焊接温度	300°C, 5sec

推荐额定值

			MIN	MAX	UNIT
V _{DD}	供电电压	V _{DD}	2.5	5.5	V
V _{IH}	EN高电平	V _{DD} =5.0V	2		V
V _{IL}	EN低电平	V _{DD} =5.0V		0.6	V

热阻参数

Parameter	Symbol	Package	MAX	UNIT
热阻(Junction to Ambient)	θ _{JA}	SOP16	115	°C/W

电性参数

(VDD =5V, Gain=20dB, RL =8Ω, T =25°C, unless otherwise noted.)

Symbol	Parameter	Test Conditions	MIN	TYP	MAX	UNIT
V _{IN}	电源电压		2.5	-	5.5	V
P _o	输出功率	THD+N=10%,f=1KHZ,RL=4Ω	V _{DD} =5.0V	3		W
			V _{DD} =3.6V	1.55		
		THD+N=1%,f=1KHZ,RL=4Ω	V _{DD} =5.0V	2.5		W
			V _{DD} =3.6V	1.3		
		THD+N=10%,f=1KHZ,RL=8Ω	V _{DD} =5.0V	1.72		W
			V _{DD} =3.6V	0.9		
THD+N=1%,f=1KHZ,RL=8Ω	V _{DD} =5.0V	1.45		W		
	V _{DD} =3.6V	0.75				
THD+N	总谐波失真+噪声	V _{DD} =5.0V, P _o =1W, RL=4Ω	f=1KHz	0.05		%
				V _{DD} =3.6V, P _o =0.5W, RL=4Ω	0.07	
		V _{DD} =5.0V, P _o =0.5W, RL=8Ω	f=1KHz	0.03		%
				V _{DD} =3.6V, P _o =0.25W, RL=8Ω	0.04	
G _v	增益	R _i =30K		20		dB
PSRR	电源纹波抑制比	V _{DD} =4.2V ±200mVp-p	f=1KHz	65		dB
C _s	串扰	V _{DD} =5.0V, V _{o rms} =1V	f=1KHz	75		dB
SNR	信噪比	V _{DD} =5.0V, V _{o rms} =1V, G _v =20dB	f=1KHz	85		dB
V _n	残余噪声	V _{DD} =5.0V, Input floating with C _{IN} =0.1μF	A-weighting	80		μV
			No A-weighting	100		
Dyn	动态范围	V _{DD} =5.0V, THD=1%	f=1KHz	90		dB
η	效率	RL=8Ω, P _o =1.5W	f=1KHz	90		%
		RL=4Ω, P _o =2.5W		83		
I _q	静态电流	V _{DD} =5.0V	No Load	10		mA
		V _{DD} =3.0V		6		
I _{EN}	关断电流	V _{DD} =2.5V to 4.2V	V _{EN} =0V		1	μA
V _{os}	失调电压	V _{IN} =0V, V _{DD} =5V		10		mV
F _{osc}	工作频率			650		khz
T _{st}	启动时间	Bypass capacitor =1uF		200		mS
OTP	温度保护	No Load, Junction Temperature	V _{DD} =5.0V	180		°C
OTH	—			40		

典型特征曲线

(VDD =5V, Gain=20dB, $R_L = 8\Omega$, T =25°C, unless otherwise noted.)

THD+N vs Output Power

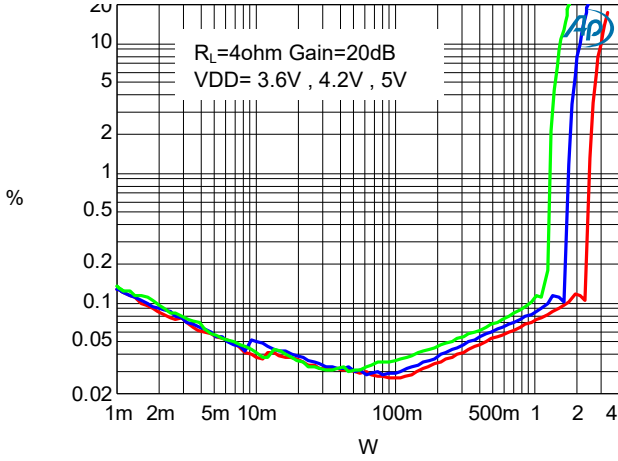

THD+N vs Output Power

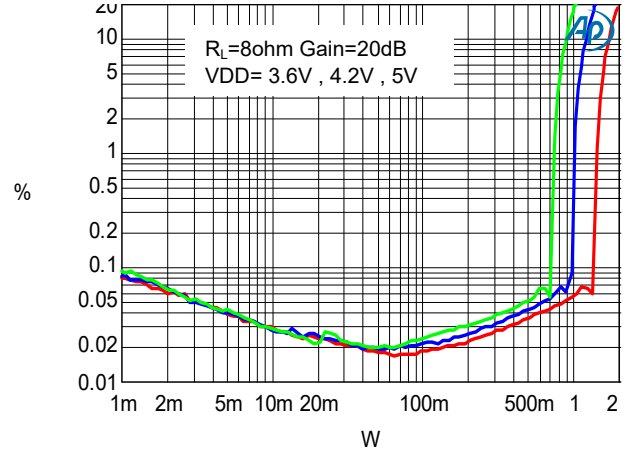

THD+N VS FREQUENCY

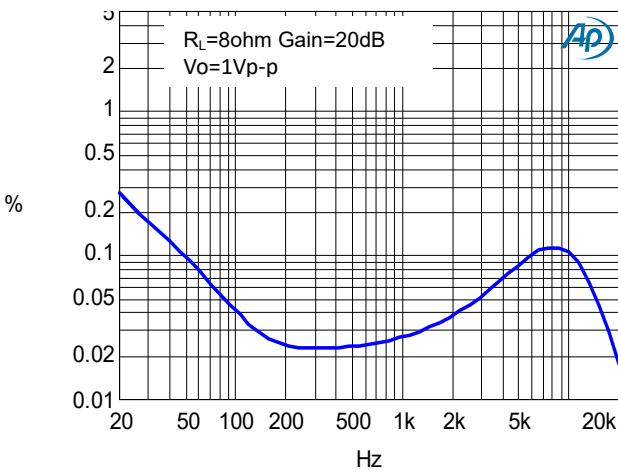

Frequency Response

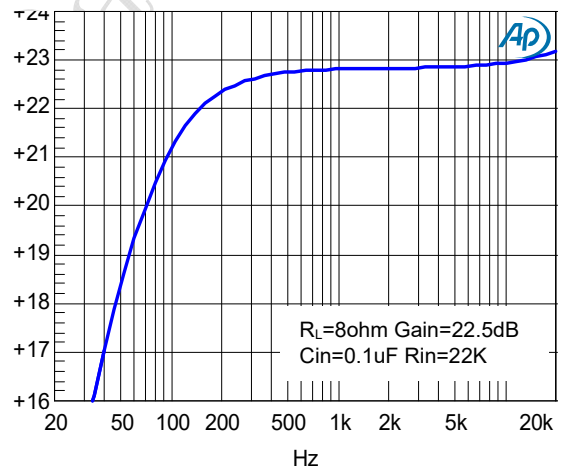

NOISE FLOOR FFT

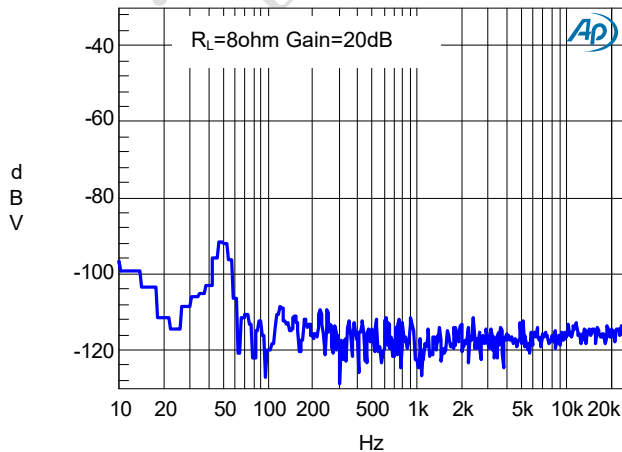

Cross Talk

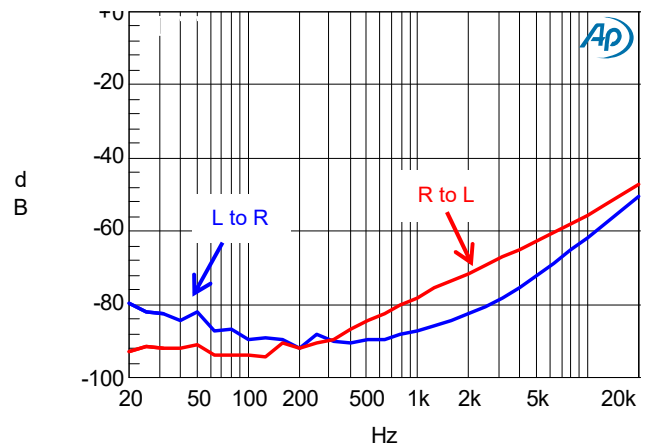

应用信息

输入电阻(Ri)

MIX3006的增益由音量调节控制的输入电阻(RI)和反馈电阻RF)控制。

增益计算如下:

$$A_v = 2 \times \frac{R_f}{R_i} \left(\frac{V}{V} \right)$$

其中, 输入电阻RI为外部的输入电阻 (MIX3006内部没有集成输入电阻), 反馈电阻Rf为150K (反馈电阻为内部固定, 不可外部调节)。

输入电容 (Ci)

输入电容与输入电阻构成一个高通滤波器, 其截至频率可由下式得出:

$$f_c = \frac{1}{(2\pi R_i C_i)}$$

Ci的值不仅会影响到电路的低频响应, 而且也会影响电路启动和关断时所产生的POP声, 输入电容越大, 则到达其稳定工作点所需的电荷越多, 在同等条件下, 小的输入电容所产生的POP声比较小。

偏置电容Cby

偏置电容是最关键的电容, 它与几个重要性能相关, 当电路启动时, 偏置电容决定了放大器的开启速度, 偏置电容同时会影响到电路的噪声和电源抑制比以及开关机的POP声。

为避免启动时的POP声, 偏置电压的上升速度应该比输入偏置电压的上升速度慢。

过温保护

MIX3006 带有过温保护电路以防止内部温度超过180°C时器件损坏。在不同器件之间, 这个值有25°C的差异。当内部电路超过设置的保护温度时, 器件进入关断状态, 输出被截止。当温度下降 40°C后, 器件重新正常工作。

关断控制

MIX3006的EN管脚控制芯片的启动和关闭, 当EN管脚为高电平时, 芯片正常工作。当EN管脚为低电平时, 芯片进入到低功耗模式, 待机电流小于1uA。

管脚尺寸 SOP-16

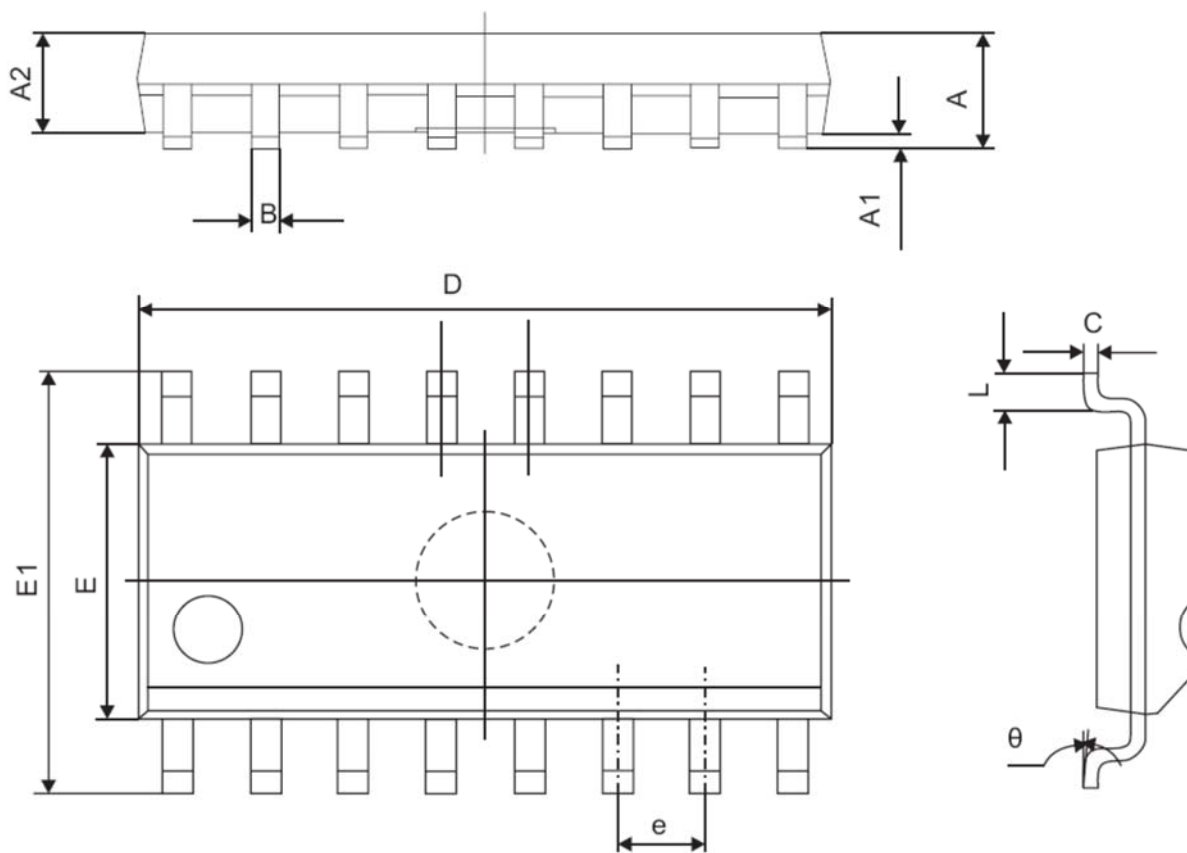

Symbol	Dimensions Millimeters	
	Min	Max
A	1.350	1.750
A1	0.100	0.250
A2	1.350	1.550
B	0.330	0.510
C	0.190	0.250
D	9.800	10.000
E	3.800	4.000
E1	5.800	6.300
e	1.270(TYP)	
L	0.400	1.270
θ	0°	8°

声明：上海矽诺微电子有限公司不对本公司产品以外的任何电路使用负责，也不提供其专利许可。上海矽诺微电子有限公司保留在任何时间、没有任何通报的前提下修改产品资料和规格的权利。

X-ON Electronics

Largest Supplier of Electrical and Electronic Components

Click to view similar products for [Audio Amplifiers](#) category:

Click to view products by [MIXINNO](#) manufacturer:

Other Similar products are found below :

[LV47002P-E](#) [MP7747DQ-LF-P](#) [AZ386MTR-E1](#) [NCP2811AFCT1G](#) [NCP2890AFCT2G](#) [NJM8068RB1-TE1](#) [N JW1194V-TE1](#) [LA4282-E](#)
[LA4814JA-AE](#) [LC706200CM](#) [SSM2377ACBZ-R7](#) [FDA2100LV](#) [TDA2541](#) [TDA7385H](#) [TDA7391LV](#) [TDA7575BPDTR](#) [TDA7718NTR](#)
[IS31AP2121-LQLS1](#) [IS31AP4915A-QFLS2-TR](#) [LA74309FA-BH](#) [421067X](#) [480263C](#) [NCP2820FCT2G](#) [STPA001](#) [TDA1515AQ](#) [TDA1520B](#)
[TDA1591T](#) [TDA2051H](#) [TDA4850](#) [TDA7391PDUTR](#) [TDA7563BH](#) [TDA7718B](#) [LA4425F-E](#) [LA4742-E](#) [TDA7391PDU](#)
[TDA7491MV13TR](#) [TDA749213TR](#) [TDA7563AH](#) [TDA7850H](#) [STK433-070GN-E](#) [E-TDA7391PDTR](#) [SSM2529ACBZ-R7](#) [SSM2518CBZ-](#)
[R7](#) [MAX9890BEBL+T](#) [MAX98303EWE+T](#) [MAX98358EWL+](#) [MAX98304DEWL+T](#) [MAX97220DETE+T](#) [TS4962MEIJT](#) [TS4990EIJT](#)