

宽电压输入，非隔离稳压单输出

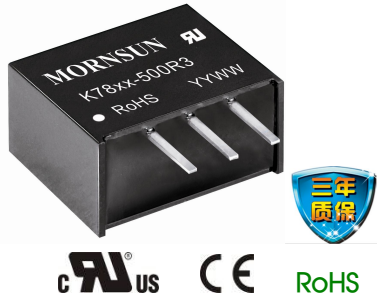

产品特点

- 效率高达 95%
- 空载输入电流低至 0.2mA
- 工作温度：-40° C ~ +85° C
- 支持负输出
- 短路保护
- 引脚与 LM78xx 系列兼容
- 通过 UL60950、EN60950 认证

K78xx-500R3 系列是高效率的开关稳压器，是 LM78xx 系列三端线性稳压器的理想替代品。它具有效率高，空载功耗低，短路保护功能等特性，同时在使用中无需外加散热片，可支持负输出。产品可广泛应用于工控、电力、仪表等多个行业。

选型表

认证	产品型号	输入电压(VDC)	输出		效率(%/Typ.)	最大容性负载 (μ F)
		标称值 (范围值)	输出电压 (VDC)	最大输出电流 (mA)	最小(Vin)/最大(Vin) @满载	
UL/CE	K7803-500R3	24 (4.75-36)	3.3	500	86/80	680
	K7805-500R3	24 (6.5-36)	5	500	90/84	680
		12 (7-31)	-5	-300	80/81	330
	K7809-500R3	24 (12-36)	9	500	93/90	680
	K7812-500R3	24 (15-36)	12	500	94/91	680
		12 (8-24)	-12	-150	84/85	330
	K7815-500R3	24 (19-36)	15	500	95/93	680
		12 (8-21)	-15	-150	85/87	330

注：当输入电压超过 30VDC 时，输入端需外接 22 μ F/50V 的电解电容，以防电压尖峰造成模块损坏。

输入特性

项目	工作条件	Min.	Typ.	Max.	单位
空载输入电流	正输出	--	0.2	1.5	mA
反接输入		禁止			
输入滤波器类型		电容滤波			

输出特性

项目	工作条件	Min.	Typ.	Max.	单位	
输出电压精度	满载，输入电压范围	K7803-500R3	--	\pm 2	\pm 4	%
		其他型号	--	\pm 2	\pm 3	
线性调节率	满载，输入电压范围	--	\pm 0.2	\pm 0.4	%	
负载调节率	标称输入电压，10% -100%负载	--	\pm 0.4	\pm 0.6		
纹波&噪声*	20MHz 带宽，标称输入电压，10% -100%负载	--	20	75	mVp-p	
温度漂移系数	工作温度-40°C ~ +85°C	--	--	\pm 0.03	%/°C	
瞬态响应偏差	标称输入电压，25%负载阶跃变化	--	50	250	mV	
瞬态恢复时间		--	0.2	1	ms	
短路保护	标称输入电压	可持续，自恢复				

注：*1. 纹波和噪声的测试方法采用平行线测试法，具体操作方法参见《DC-DC 模块电源应用指南》；

*2. 在 10%以下负载时，3.3/5V 输出的纹波&噪声最大值为 150mVp-p，9/12/15V 输出的纹波&噪声最大值为 2%Vo。

通用特性

项目	工作条件	Min.	Typ.	Max.	单位
工作温度	温度 $\geq 71^{\circ}\text{C}$ 后降额使用 (见图 1)	-40	--	85	°C
存储温度		-55	--	125	
引脚耐焊接温度	焊接时间: 10s (Max.)	--	--	260	
存储湿度	无凝结	5	--	95	%RH
开关频率	标称输入电压, 满载	550	--	850	KHz
平均无故障时间 (MTBF)	MIL-HDBK-217F@25°C	2000	--	--	K hours

物理特性

外壳材料	黑色阻燃耐热塑料(UL94-V0)
封装尺寸	11.60*7.55*10.16 mm
重量	1.8g (Typ.)
冷却方式	自然空冷

EMC 特性

EMI	传导骚扰	CISPR22/EN55022	CLASS B	(推荐电路见图 5-②)	
	辐射骚扰	CISPR22/EN55022	CLASS B	(推荐电路见图 5-②)	
EMS	静电放电	IEC/EN 61000-4-2	Contact $\pm 4\text{KV}$	perf. Criteria B	
	辐射抗扰度	IEC/EN 61000-4-3	10V/m	perf. Criteria A	
	脉冲群抗扰度	IEC/EN 61000-4-4	$\pm 1\text{KV}$	(推荐电路见图 5-①)	perf. Criteria B
	传导骚扰抗扰度	IEC/EN 61000-4-6	3Vr.m.s		perf. Criteria A

产品特性曲线

温度降额曲线



图 1

正输出效率Vs输入电压 (满载)



正输出效率Vs输出负载 (标称输入)

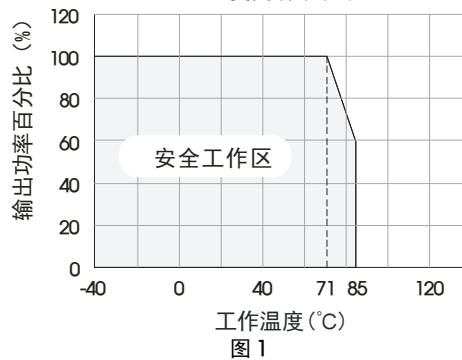
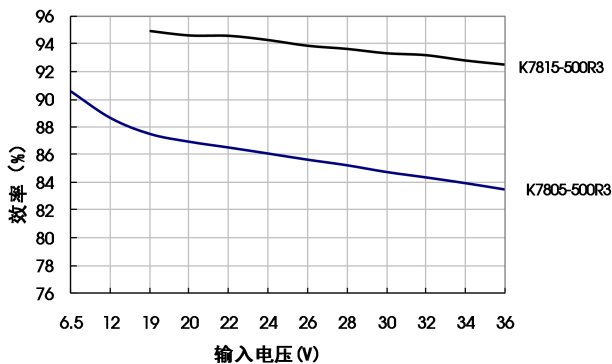
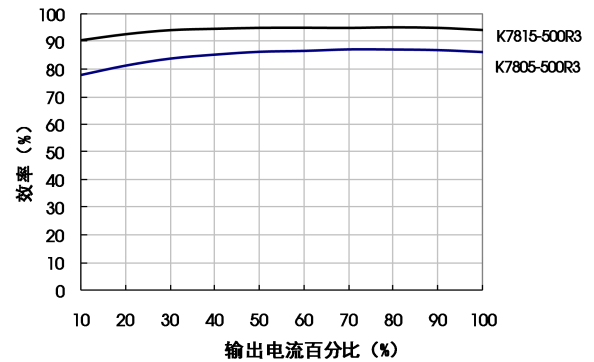

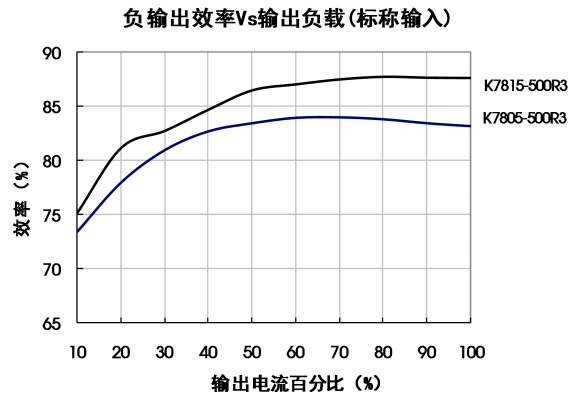
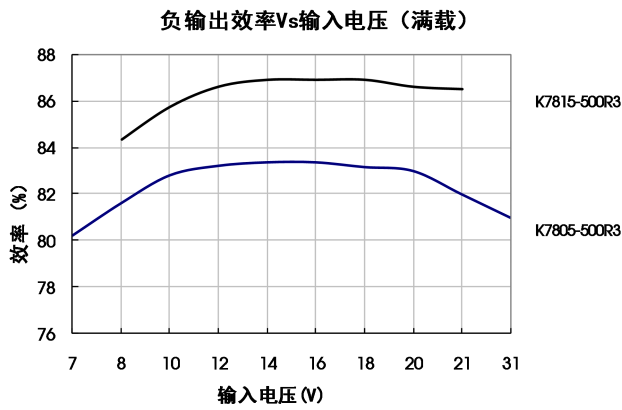

设计参考

1. 典型应用电路

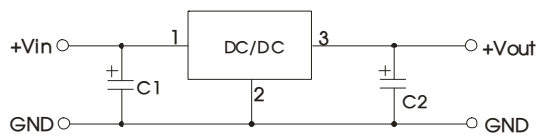

正输出应用电路

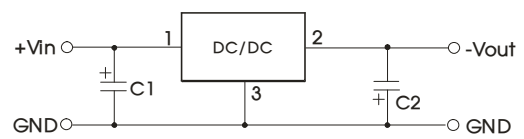

负输出应用电路

图2 典型应用电路



图3 正负输出并联应用电路

注:

1. 在一般情况下, 可视产品的使用环境外接电容 C1 和 C2(C3 和 C4), 且电容位置要靠近产品的引脚端;
2. C1 和 C2(C3 和 C4)的容值参考表 1, 可根据需要适当加大, 也可以使用低 ESR 的钽电容和电解电容;
3. 当产品用于图 3 所示的应用电路时, 建议增加电感 LDM 以减小产品相互间的干扰, LDM 推荐值为 10 μ H;
4. 此产品不支持热插拔, 输出端不能并联使用。

若需要进一步减小输出纹波, 可在输出端外接一个“LC”滤波网络, L 推荐值为 10 μ H-47 μ H, 如图 4 所示。

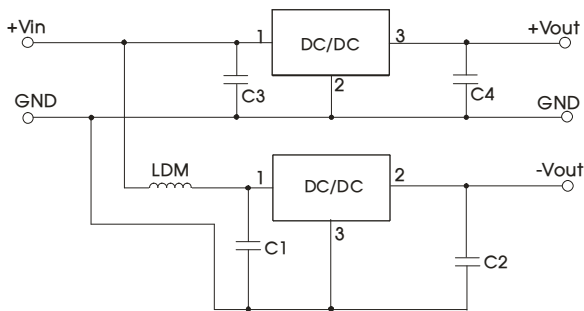
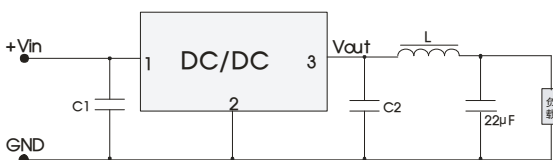

正输出

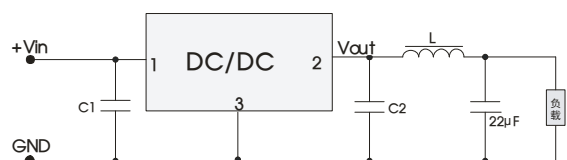

负输出

图4 “LC”滤波应用电路

2. EMC 解决方案—推荐电路



图5 EMC 推荐电路

FUSE	MOV	LDM1	C0	C1/C2	C5	LDM2
依照客户实际输入电流选择	20D470K	82 μ H	680 μ F /50V	参照表 1 参数	4.7 μ F /50V	12 μ H

注：图 5 中第①部分用于 EMS 测试；第②部分用于 EMI 滤波，可依据需求选择。

3. 更多信息，请参考 DC-DC 应用笔记 www.mornsun.cn

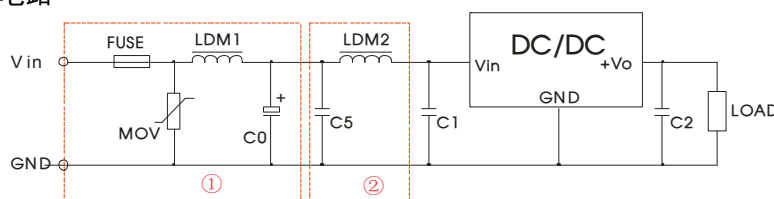
外观尺寸、建议印刷版图

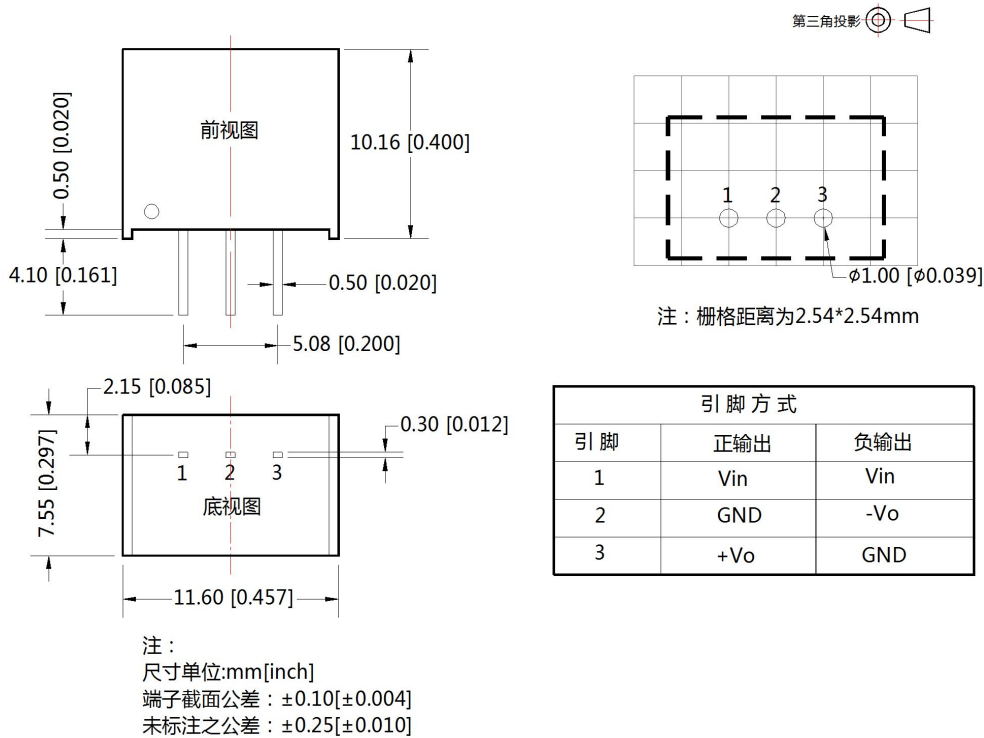

注：

1. 包装信息请参见《产品出货包装信息》，包装包编号：58200003；
2. 最大容性负载均在输入电压范围、满负载条件下测试；
3. 除特殊说明外，本手册所有指标都在 $T_a=25^\circ\text{C}$ ，湿度 $<75\%$ ，标称输入电压和正输出额定负载时测得；
4. 本手册所有指标的测试方法均依据本公司企业标准；
5. 我司可提供产品定制，具体需求可直接联系我司技术人员；
6. 产品规格变更恕不另行通知。

广州金升阳科技有限公司

地址：广东省广州市萝岗区科学城科学大道科汇发展中心科汇一街 5 号
电话：400-1080-300 传真：86-20-38601272

E-mail: sales@mornsun.cn

X-ON Electronics

Largest Supplier of Electrical and Electronic Components

Click to view similar products for [Power Management Modules](#) category:

Click to view products by [MORNSUN](#) manufacturer:

Other Similar products are found below :

[FPF1C2P5BF07A](#) [FH2000NPBAP](#) [IF1205S-1WR3](#) [A2415XT-1WR3](#) [F1205XT-2WR3](#) [E1215XT-1WR3](#) [A0505S-1WR2](#) [A2415S-1WR2](#)
[A2415S-1WR3](#) [F1205S-2WR3](#) [F2405S-2WR3](#) [FD30-18S12B3](#) [IA0505KS-2W](#) [B1212S-1W](#) [URA2412YMD-15WR3](#) [UWF1212S-1WR3](#)
[URB4805S-3WR3](#) [VRB2412YMD-20WR3](#) [B1215S-2WR3](#) [URB4815YMD-30WR3](#) [B1224S-1WR3](#) [B1505S-1WR3](#) [B2415XT-2WR3](#)
[A1212S-1WR3](#) [B1215LS-1WR2](#) [B2405LS-1WR3](#) [VRB2405LD-15WR3](#) [HCS2-24D15](#) [RD5-12S24W](#) [RD5-110S05W](#) [RD5-110S12W](#)
[RD25-5S12F](#) [MAS15-12-W](#) [MAS15-24-W](#) [FAS15-12-W](#) [RALT15-05H12-WIT](#) [RAS25-5-W](#) [RAS25-12-W](#) [RAS25-24-W](#) [BB-WSK-HAC-2](#)
[LD15-23B03R2](#) [TAS5-15-WEDT](#) [WRB1209S-3WR2](#) [ZY2424FLS-1W](#) [ZY0512FS-1W](#) [B0505S-1WS](#) [NA03-T2S05](#) [A0515S-2W](#) [G1205S-](#)
[1W](#) [A2409S-2W](#)