

20W, 超宽电压输入, 隔离稳压  
单路输出 DC/DC 模块电源

产品特点

- 超宽输入电压范围 (4:1)
- 加强绝缘, 隔离电压 2250VDC
- 工作温度范围: -40°C to +85°C
- 输入欠压保护, 输出短路、过流、过压保护
- 低纹波噪声
- 裸机 EMI 满足 EN50121-3-2 & CISPR32/EN55032 CLASS A
- 通过 EN50155/EN60950 认证
- 满足 IEC60950/UL60950 认证
- A2S (接线式) 和 A4S (35mm 导轨式) 产品型号具有输入防反接功能
- 国际标准引脚方式

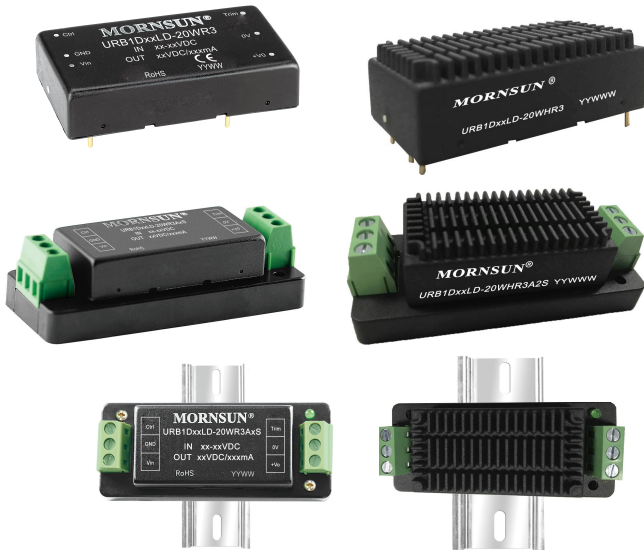

CE 专利保护 RoHS



URB1D\_LD-20WR3 系列产品输出功率为 20W, 超宽电压输入 40-160VDC, 效率高达 87%, 满足 2250VDC 加强绝缘等级隔离电压, 允许工作温度 -40°C to +85°C, 具有输入欠压保护, 输出短路、过流、过压保护, 满足加强绝缘等级, 广泛应用于 72V、96V、110V 的铁路车载电子设备。

选型表

认证	产品型号 <sup>①</sup>	输入电压(VDC)		输出		满载效率 <sup>③</sup> (%) Min./Typ.	最大容性负载 (μF)
		标称值 (范围值)	最大值 <sup>②</sup>	输出电压 (VDC)	输出电流(mA) Max./Min.		
CE	URB1D03LD-20WR3	110 (40-160)	170	3.3	5000/0	80/82	10000
	URB1D05LD-20WR3			5	4000/0	83/85	10000
	URB1D12LD-20WR3			12	1667/0	84/86	1600
	URB1D15LD-20WR3			15	1333/0	84/86	1000
	URB1D24LD-20WR3			24	833/0	85/87	470

注:  
①产品型号后缀加“H”为带散热片封装, 后缀加“A2S”为接线式封装拓展, 后缀加“A4S”为导轨式封装拓展。如应用于对散热有更高要求的场合, 可选用我司带散热片模块;  
②输入电压不能超过此值, 否则可能会造成永久性不可恢复的损坏;  
③上述效率值是在输入标称电压和输出额定负载时测得; A2S(接线式)和 A4S(导轨式)产品型号因有输入反接保护, 效率最小值大于 Min.-2 为合格。

输入特性

项目	工作条件	Min.	Typ.	Max.	单位	
输入电流 (满载/空载)	标称输入电压	3.3V 输出	--	183/10	188/20	mA
		5V 输出	--	214/10	219/20	
		其他	--	212/3	217/8	
反射纹波电流	标称输入电压	--	25	--		
输入冲击电压(1sec. max.)		-0.7	--	180	VDC	
启动电压	满载	--	--	40		
欠压关断		28	33	--		
启动时间	标称输入电压和恒阻负载	--	10	--	ms	
输入滤波器		PI 型				

热插拔		不支持			
遥控脚 (Ctrl) *	模块开启	Ctrl 悬空或接 TTL 高电平(3.5-12VDC)			
	模块关断	Ctrl 接 GND 或低电平(0-1.2VDC)			
	关断时输入电流	--	2	7	mA

注: \* Ctrl 控制引脚的电压是相对于输入引脚 GND。

### 输出特性

项目	工作条件	Min.	Typ.	Max.	单位	
输出电压精度	0%-100%负载	--	±1	±3	%	
线性调节率	满载, 输入电压从低电压到高电压	--	±0.2	±0.5		
负载调节率	0%-100%的负载	--	±0.5	±1		
瞬态恢复时间		--	300	500	μs	
瞬态响应偏差	25%负载阶跃变化, 标称输入电压	3.3V/5V 输出	--	±3	±8	%
		其他输出	--	±3	±5	
温度漂移系数	满载	--	±0.02	±0.03	%/°C	
纹波&噪声*	20MHz 带宽, 5%-100%负载	--	50	100	mVp-p	
输出电压调节 Trim		90	--	110	%Vo	
过压保护		110	--	160		
过流保护	输入电压范围	120	--	210	%Io	
短路保护		可持续, 自恢复				

注: \*0%-5%的负载纹波&噪声小于等于 5% Vo; 纹波和噪声的测试方法采用平行线测试法, 具体操作方法参见《DC-DC (宽压) 模块电源应用指南》。

### 通用特性

项目	工作条件	Min.	Typ.	Max.	单位
绝缘电压	输入-输出, 测试时间 1 分钟, 漏电流小于 1mA	2250	--	--	VDC
	输入和输出分别对外壳, 测试时间 1 分钟, 漏电流小于 1mA	1600	--	--	
绝缘电阻	输入-输出, 绝缘电压 500VDC	1000	--	--	MΩ
隔离电容	输入-输出, 100KHz/0.1V	--	2200	--	pF
工作温度	见图 1	-40	--	+85	°C
存储温度		-55	--	+125	
存储湿度	无凝结	5	--	95	%RH
引脚耐焊接温度	焊点距离外壳 1.5mm, 10 秒	--	--	+300	°C
开关频率*	PWM 模式	--	300	--	KHz
振动		IEC61373 车体 1 B 类			
平均无故障时间	MIL-HDBK-217F@25°C	1000	--	--	K hours

注: \*本系列产品采用降频技术, 开关频率值为满载时测试值, 当负载降低到 50%以下时, 开关频率随负载的减小而降低。

### 物理特性

外壳材料	铝合金				
大小尺寸	不带散热片	卧式封装	50.80 x 25.40 x 11.80mm		
		A2S 接线式封装	76.00 x 31.50 x 21.20 mm		
		A4S 导轨式封装	76.00 x 31.50 x 25.80 mm		
	带散热片	卧式封装	51.40 x 26.20 x 16.50mm		
		A2S 接线式封装	76.00 x 31.50 x 25.30 mm		
		A4S 导轨式封装	76.00 x 31.50 x 29.90 mm		
重量	不带散热片	卧式封装 / A2S 接线式封装 / A4S 导轨式封装		26.0g/48.0g/68.0g(Typ.)	
	带散热片	卧式封装 / A2S 接线式封装 / A4S 导轨式封装		34.0g/56.0g/76.0g(Typ.)	
冷却方式	自然空冷				

EMC 特性 (EN60950)

EMI	传导骚扰	CISPR32/EN55032	CLASS A (裸机) / CLASS B (推荐电路见图 4-②)	
	辐射骚扰	CISPR32/EN55032	CLASS A (裸机) / CLASS B (推荐电路见图 4-②)	
EMS	静电放电	IEC/EN61000-4-2	Contact $\pm 6\text{KV}$ /Air $\pm 8\text{KV}$	perf. Criteria B
	辐射抗扰度	IEC/EN61000-4-3	10V/m	perf. Criteria A
	脉冲群抗扰度	IEC/EN61000-4-4	$\pm 4\text{KV}$ (推荐电路见图 3 或图 4-①)	perf. Criteria B
	浪涌抗扰度	IEC/EN61000-4-5	line to line $\pm 2\text{KV}$ ( $2\Omega$ , $0.5\mu\text{F}$ 见推荐电路图 3) line to ground $\pm 4\text{KV}$ ( $12\Omega$ , $0.5\mu\text{F}$ 见推荐电路图 3)	perf. Criteria B
		EN50121-3-2	line to line $\pm 1\text{KV}$ ( $42\Omega$ , $0.5\mu\text{F}$ 见推荐电路图 4-①) line to ground $\pm 2\text{KV}$ ( $42\Omega$ , $0.5\mu\text{F}$ 见推荐电路图 4-①)	perf. Criteria B
传导骚扰抗扰度	IEC/EN61000-4-6	10 Vr.m.s	perf. Criteria A	

EMC 特性 (EN50155)

EMI	传导骚扰	EN50121-3-2	150kHz-500kHz 99dB $\mu\text{V}$	
		EN55016-2-1	500kHz-30MHz 93dB $\mu\text{V}$	
EMS	辐射骚扰	EN50121-3-2	30MHz-230MHz 40dB $\mu\text{V}/\text{m}$ at 10m	
		EN55016-2-1	230MHz-1GHz 47dB $\mu\text{V}/\text{m}$ at 10m	
	静电放电	EN50121-3-2	Contact $\pm 6\text{KV}$ /Air $\pm 8\text{KV}$	perf. Criteria B
	辐射抗扰度	EN50121-3-2	20V/m	perf. Criteria A
	脉冲群抗扰度	EN50121-3-2	$\pm 2\text{kV}$ 5/50ns 5kHz	perf. Criteria A
浪涌抗扰度	EN50121-3-2	line to line $\pm 1\text{KV}$ ( $42\Omega$ , $0.5\mu\text{F}$ ) line to ground $\pm 2\text{KV}$ ( $42\Omega$ , $0.5\mu\text{F}$ )	perf. Criteria B	
传导骚扰抗扰度	EN50121-3-2	0.15MHz-80MHz 10 Vr.m.s	perf. Criteria A	

备注：以上测试均是在输入端 100 $\mu\text{F}$ /200V 电容或滤波器 FC-CX1D 条件下测得，两种条件均可满足。

产品特性曲线

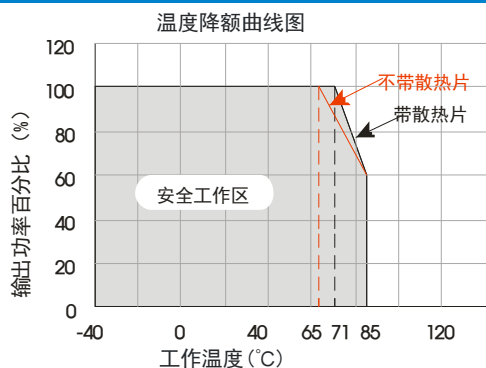

除 URB1D03/05LD-20W(H)R3(A2S/A4S)外, 其他型号工作温度曲线

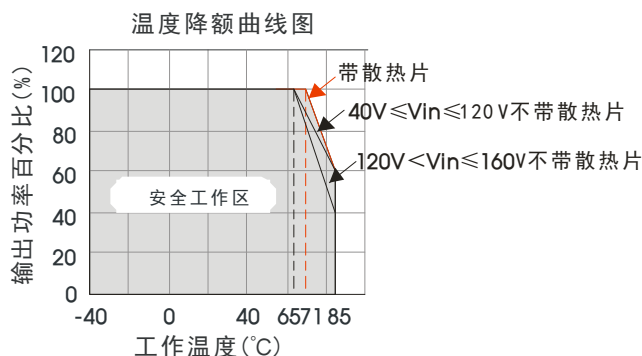

URB1D03LD-20W(H)R3(A2S/A4S)工作温度曲线

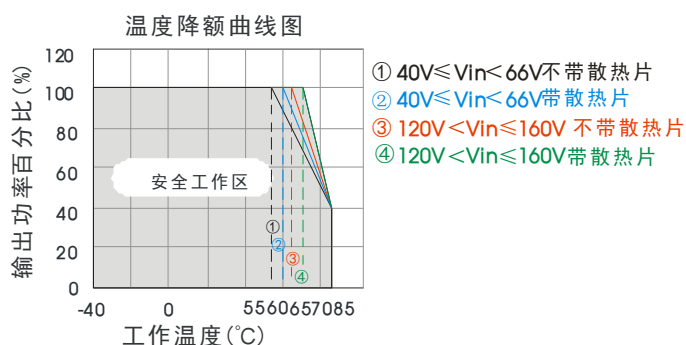

URB1D05LD-20W(H)R3(A2S/A4S)工作温度曲线



图 1



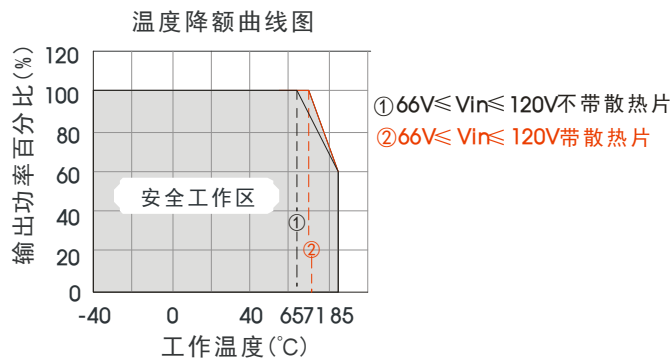
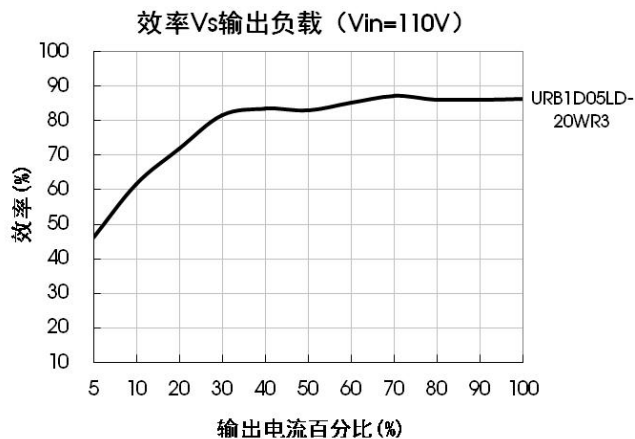
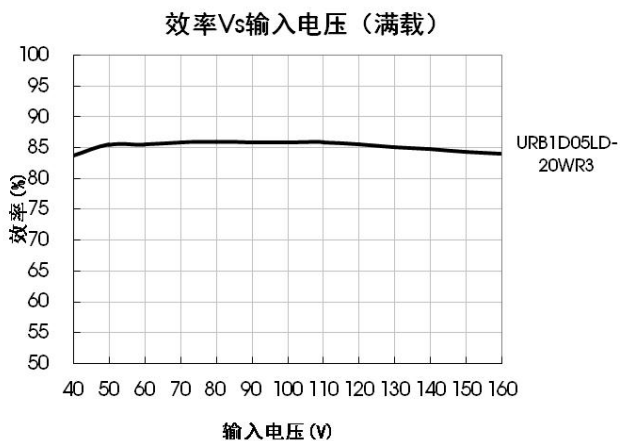
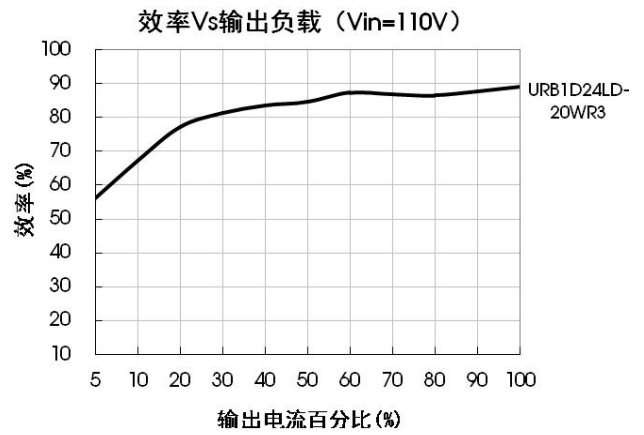
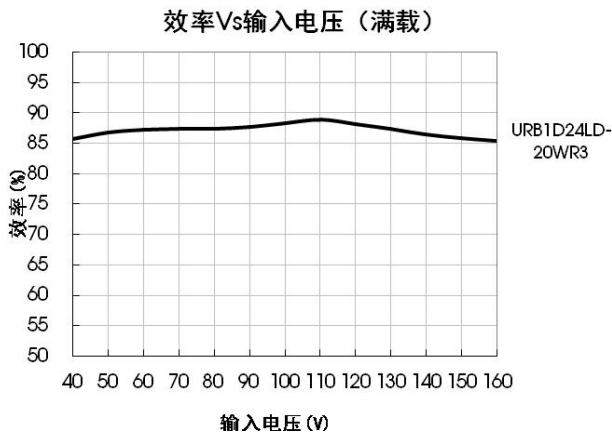

## 设计参考

### 1. 应用电路

所有该系列的 DC/DC 转换器在出厂前, 都是按照 (图 2) 推荐的测试电路进行测试。

若要求进一步减小输入输出纹波, 可将输入输出外接电容  $C_{in}$ 、 $C_{out}$  加大或选用串联等效阻抗值小的电容, 但容值不能大于该产品的最大容性负载。



图 2

Vout(VDC)	Fuse	Cin	Cout
3.3/5	2A, 慢熔断	10 $\mu$ F - 47 $\mu$ F	470 $\mu$ F
12/15			220 $\mu$ F
24			100 $\mu$ F

### 2. EMC 解决方案—推荐电路



图 3

图3参数说明:

输出电压	3.3V	5V	12V	15V	24V
FUSE	依照客户实际输入电流选择				
FC-CX1D	我司EMC辅助器, 其输入电压范围: 40V-160V				
C0	100 $\mu$ F/200V				
C1	47 $\mu$ F/200V				
C2	470 $\mu$ F/16V		220 $\mu$ F/25V		100 $\mu$ F/35V
CY1、CY2	1000pF/400VAC				

图4参数说明:

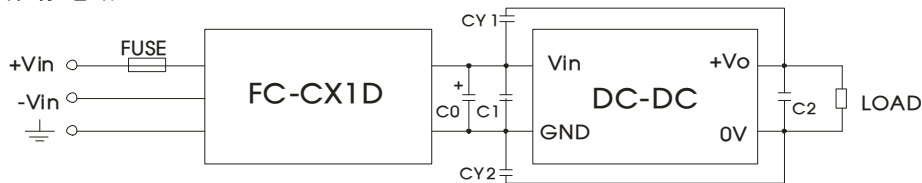
输出电压	3.3V	5V	12V	15V	24V
C0	100 $\mu$ F/200V				
C1、C2	0.22 $\mu$ F/250V				
C3	47 $\mu$ F/200V				
LCM1、LCM2	15mH (UU型共模电感)				
CY1、CY2、CY3、CY4	1000pF/400VAC				
C4	470 $\mu$ F/16V		220 $\mu$ F/25V		100 $\mu$ F/35V



图 4

注: 图 4 中第①部分用于 EMS 测试; 第②部分用于 EMI 滤波, 可依据需求选择。



3. Trim 的使用以及 Trim 电阻的计算

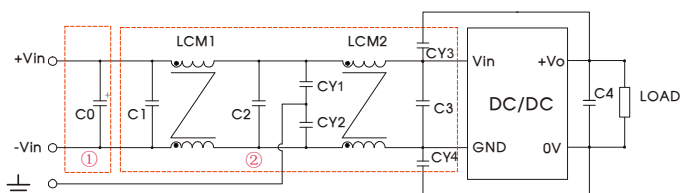
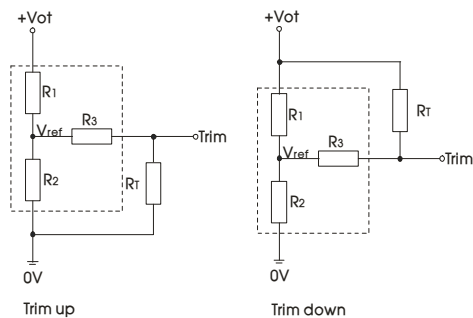

Trim 的使用电路(虚线框为产品内部)

Trim 电阻的计算公式:

$$\begin{aligned} \text{up: } R_T &= \frac{\alpha R_2}{R_2 - \alpha} - R_3 & \alpha &= \frac{V_{ref}}{V_o' - V_{ref}} \cdot R_1 \\ \text{down: } R_T &= \frac{\alpha R_1}{R_1 - \alpha} - R_3 & \alpha &= \frac{V_o' - V_{ref}}{V_{ref}} \cdot R_2 \end{aligned}$$

注: Trim 不用时悬空;  $R_T$  为 Trim 电阻,  $\alpha$  为自定义参数, 无实际含义。

Vout(V)	R1(KΩ)	R2(KΩ)	R3(KΩ)	Vref(V)
3.3	4.801	2.87	10	1.24
5	2.883	2.87	10	2.5
12	11.000	2.87	15	2.5
15	14.384	2.87	15	2.5
24	24.872	2.87	17.8	2.5

- 4. 产品不支持输出并联升功率使用
- 5. 更多信息, 请参考 DC-DC 应用笔记 [www.mornsun.cn](http://www.mornsun.cn)

卧式封装外观尺寸、建议印刷版图 (不带散热片)

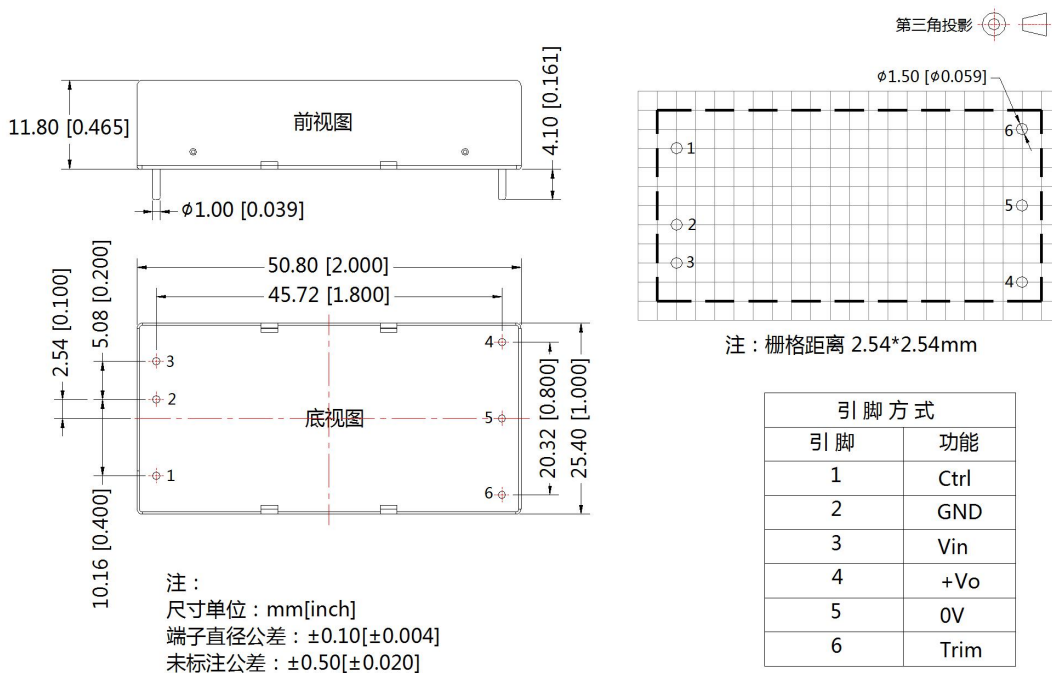

卧式封装外观尺寸（带散热片）

第三角投影

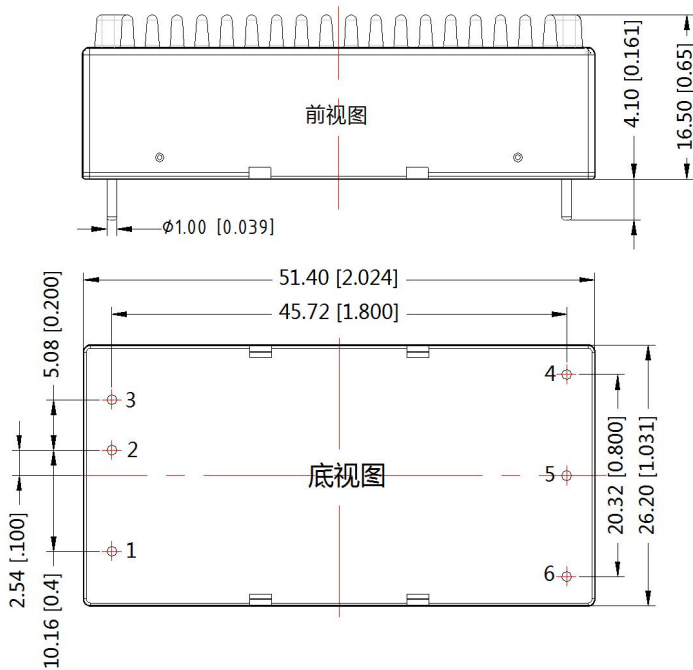

引脚方式	
引脚	功能
1	Ctrl
2	GND
3	Vin
4	+Vo
5	0V
6	Trim

注：  
尺寸单位：mm[inch]  
未标注公差：±0.50[±0.020]

URB1D\_LD-20WR3A2S（不带散热片）外观尺寸

第三角投影

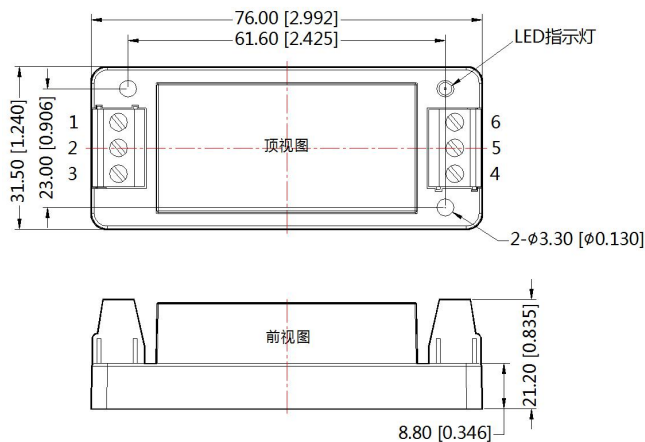

引脚方式						
引脚	1	2	3	4	5	6
功能	Ctrl	GND	Vin	+Vo	0V	Trim

注：  
尺寸单位：mm[inch]  
接线线径：24-12 AWG  
紧固力矩：Max 0.4 N·m  
未标注公差：±0.50[±0.020]

URB1D\_LD-20WHR3A2S (带散热片) 外观尺寸

第三角投影

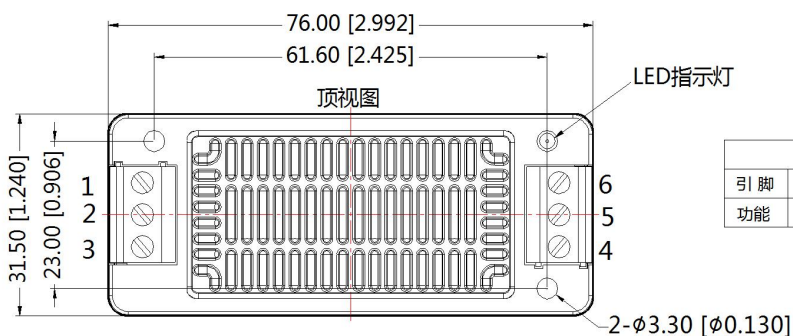

引脚方式						
引脚	1	2	3	4	5	6
功能	Ctrl	GND	Vin	+Vo	0V	Trim

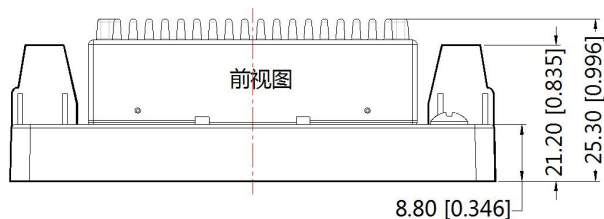

注：  
尺寸单位：mm[inch]  
接线线径：24-12 AWG  
紧固力矩：Max 0.4 N·m  
未标注公差：±1.00[±0.039]

URB1D\_LD-20WR3A4S (不带散热片) 外观尺寸

第三角投影

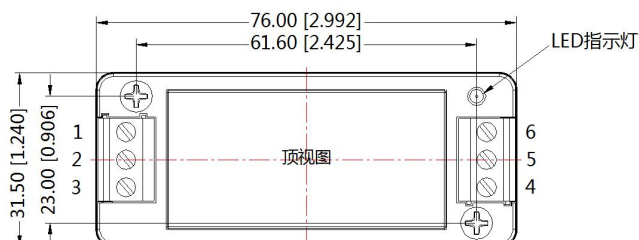

引脚方式						
引脚	1	2	3	4	5	6
功能	Ctrl	GND	Vin	+Vo	0V	Trim

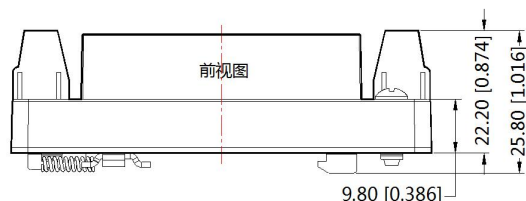

注：  
尺寸单位：mm[inch]  
导轨类型：TS35  
接线线径：24-12 AWG  
紧固力矩：Max 0.4 N·m  
未标注公差：±1.00[±0.039]



URB1D\_LD-20WHR3A4S (带散热片) 外观尺寸

第三角投影 

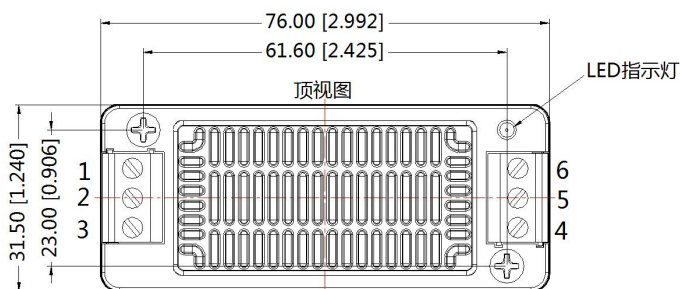

引脚方式						
引脚	1	2	3	4	5	6
功能	Ctrl	GND	Vin	+Vo	0V	Trim

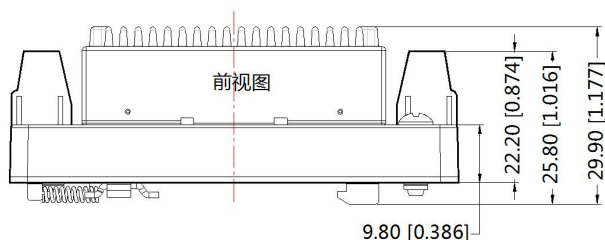

注：  
尺寸单位：mm[inch]  
导轨类型：TS35  
接线线径：24-12 AWG  
紧固力矩：Max 0.4 N·m  
未标注公差：±1.00[±0.039]

注：

1. 包装信息请参见《产品出货包装信息》，卧式封装包装包编号：58200035（不带散热片）、58200051（带散热片），A2S/A4S 包装包编号：58220022；
2. 最大容性负载均在输入电压范围、满负载条件下测试；
3. 除特殊说明外，本手册所有指标都在  $T_a=25^{\circ}\text{C}$ ，湿度 $<75\%\text{RH}$ ，标称输入电压和输出额定负载时测得；
4. 本手册所有指标测试方法均依据本公司企业标准；
5. 其他产品应用信息见《DC/DC（铁路电源）模块电源应用指南》；
6. 我司可提供产品定制，具体需求可直接联系我司技术人员；
7. 产品涉及法律法规：见“产品特点”、“EMC 特性”；
8. 我司产品报废后需按照 ISO14001 及相关环境法律法规分类存放，并交由有资质的单位处理。

广州金升阳科技有限公司

地址：广东省广州市萝岗区科学城科学大道科汇发展中心科汇一街 5 号  
电话：86-02-38601850 传真：86-20-38601272

E-mail: sales@mornsun.cn

## X-ON Electronics

Largest Supplier of Electrical and Electronic Components

*Click to view similar products for [Power Management Modules](#) category:*

*Click to view products by [MORNSUN](#) manufacturer:*

Other Similar products are found below :

[IA0505KS-2W](#) [RKF60-48S12](#) [RMF100-12S24](#) [RMF100-48S12W](#) [RMF100-48S24W](#) [RMF150-24S12](#) [RMF150-24S24](#) [RMF150-48S12](#)  
[RLM150-110S48](#) [RD5-12S24W](#) [RD5-110S05W](#) [RD5-110S12W](#) [RKD50-24S24](#) [RM150-110S24W](#) [MAS15-24-W](#) [RKAS50-5-N](#) [RKAS100-12-N](#) [RKAS100-24-N](#) [KAS75-12-W](#) [KAS75-24-W](#) [RAS25-5-W](#) [RAS25-12-W](#) [RAS25-24-W](#) [TAS5-15-WEDT](#) [ZY2424FLS-1W](#)  
[ZY0505AS-1W](#) [A1209S-2W](#) [A2409S-2W](#) [G2412S-1W](#) [E0509S-1W](#) [G0505S-1W](#) [E0509S-2W](#) [G2415S-2W](#) [G2412S-2W](#) [E1212S-2W](#)  
[A0512S-1W](#) [A1212S-2W](#) [URB4824S-6WR3](#) [G2405S-1W](#) [E0505S-2W](#) [URB4805S-6WR3](#) [E2415S-2W](#) [TDK6-24S24W](#) [GH10-V2S15](#)  
[GH60-V2S24-L](#) [GH75-V2S24](#) [GH10-V2S15-S](#) [GH10-V2S24-S](#) [GH15-V2S24-S](#) [BDF150-48S24](#)