

Powerline

Industrie-Steckverbinder
Industrial Connectors
Connecteurs industriels

Rundsteckverbinder Round Connectors Connecteurs cylindriques

Ø 10mm – 30mm, einpolig, isoliert / max. 1000V, 1000A
Ø 10mm – 30mm, single-pole, insulated / max. 1000V, 1000A
Ø 10mm – 30mm, unipolaires, isolés / max. 1000V, 1000A



Inhaltsverzeichnis

Contents

Table des matières

<p>...10BV... 1000V / 250A / Ø 10 IP65</p>	<p>Einführung ...10BV... Einpolige Rundsteckverbinder Ø 10mm mit Bajonettverriegelung</p>	<p>Introduction ...10BV... Single-pole round connectors, insulated, Ø 10mm with bayonet locking</p>	<p>Introduction ...10BV... Connecteurs cylindriques, unipolaires, isolés, Ø 10mm à verrouillage baïonnette</p>	6 – 8
	<p>Typenübersicht ...10BV... Welche Steckverbindungen sind möglich?</p>	<p>Overview of models ...10BV... Which connections are possible?</p>	<p>Présentation des modèles ...10BV... Quelles sont les connexions possibles?</p>	9
	<p>Einbaudose / Aufbaudose ...10BV... Stecker mit Bajonettverriegelung und Gewindeanschluss</p>	<p>Panel receptacle / Surface-mounting receptacle ...10BV... Plugs with bayonet locking and threaded stud</p>	<p>Prises à encastrer / Embases à monter en saillie ...10BV... Broches avec verrouillage baïonnette et embout fileté</p>	10 – 11
	<p>Kupplungen ...10BV... Buchsen und Stecker mit Bajonettverriegelung und AxiClampanschluss</p>	<p>Couplers ...10BV... Sockets and plugs with bayonet locking and AxiClamp termination</p>	<p>Raccords ...10BV... Douilles et broches avec verrouillage baïonnette et raccord AxiClamp</p>	12 – 15
<p>...16BV... 1000V / 530A / Ø 16 IP65</p>	<p>Einführung ...16BV... Einpolige Rundsteckverbinder Ø 16mm mit Bajonettverriegelung</p>	<p>Introduction ...16BV... Single-pole round connectors, insulated, Ø 16mm with bayonet locking</p>	<p>Introduction ...16BV... Connecteurs cylindriques, unipolaires, isolés, Ø 16mm à verrouillage baïonnette</p>	16 – 18
	<p>Typenübersicht ...16BV... Welche Steckverbindungen sind möglich?</p>	<p>Overview of models ...16BV... Which connections are possible?</p>	<p>Présentation des modèles ...16BV... Quelles sont les connexions possibles?</p>	19
	<p>Einbaudosen / Aufbaudosen ...16BV... Buchsen und Stecker mit Bajonettverriegelung und Gewindeanschluss</p>	<p>Panel receptacles / Surface-mounting receptacles 16BV... Sockets and plugs with bayonet locking and threaded stud</p>	<p>Prises à encastrer / Embases à monter en saillie ...16BV... Douilles et broches avec verrouillage baïonnette et embout fileté</p>	20 – 23
	<p>Kupplungen ...16BV... Buchsen und Stecker mit Bajonettverriegelung und AxiClamp- oder Crimpanschluss</p>	<p>Couplers ...16BV... Sockets and plugs with bayonet locking and AxiClamp or crimp termination</p>	<p>Raccords ...16BV... Douilles et broches avec verrouillage baïonnette et raccord AxiClamp ou fût à sertir</p>	24 – 31

<p>...10AR... / ...14AR...</p> <p>500V / 300A</p> <p>Ø 10 / Ø 14</p>	<p>Einführung ...10AR..., ...14AR...</p> <p>Einpolige Rundsteckverbinder, isoliert, Ø 10mm, Ø 14mm mit Arretierung</p>	<p>Introduction ...10AR..., ...14AR...</p> <p>Single-pole round connectors, insulated, Ø 10mm, Ø 14mm with snap-in lock</p>	<p>Introduction ...10AR..., ...14AR...</p> <p>Connecteurs cylindriques unipolaires, isolés, Ø 10mm, Ø 14mm avec système de verrouillage</p>	32
	<p>Typenübersicht ...10AR..., ...14AR...</p> <p>Welche Steckverbindungen sind möglich?</p>	<p>Overview of models ...10AR..., ...14AR...</p> <p>Which connections are possible?</p>	<p>Présentation des modèles ...10AR..., ...14AR...</p> <p>Quelles sont les connexions possibles?</p>	33
	<p>Einbaudosen ...10AR..., ...14AR...</p> <p>Buchsen und Stecker mit Arretierung und Schraubanschluss</p>	<p>Panel receptacles ...10AR..., ...14AR...</p> <p>Plugs and sockets with snap-in lock and screw termination</p>	<p>Prises à encastrer ...10AR..., ...14AR...</p> <p>Douilles et broches avec verrouillage et embout fileté</p>	34 – 41
	<p>Kupplungen ...10AR..., ...14AR...</p> <p>Buchsen und Stecker mit Arretierung und Crimpanschluss</p>	<p>Couplers ...10AR..., ...14AR...</p> <p>Sockets and plugs with snap-in lock and crimp termination</p>	<p>Raccords ...10AR..., ...14AR...</p> <p>Douilles et broches avec verrouillage et fût à sertir</p>	42 – 45
	<p>Buchsen / Stecker Winkelbuchsen Winkelstecker ...10AR..., ...14AR...</p>	<p>Sockets / Plugs Angled sockets Angled plugs ...10AR..., ...14AR...</p>	<p>Douilles / Broches Douilles coudées Broches coudées ...10AR..., ...14AR...</p>	46 – 49
 <p>IP67</p>	<p>Kupplungen ...10AR..., ...14AR..., wasserdicht</p> <p>Buchsen und Stecker mit Pull-off Kupplung und Crimpanschluss</p>	<p>Couplers ...10AR..., ...14AR..., watertight</p> <p>Sockets and plugs with pull-off coupling and crimp termination</p>	<p>Raccords ...10AR..., ...14AR..., étanches</p> <p>Douilles et broches avec raccordement "pull-off" et fût à sertir</p>	50 – 53
<p>...30BV...</p> <p>1000V / 1000A</p> <p>Ø 30</p>	<p>Einführung ...30BV...</p> <p>Einpolige Rundsteckverbinder, isoliert, Ø 30mm mit Bajonettverriegelung</p>	<p>Introduction ...30BV...</p> <p>Single-pole round connectors, insulated, Ø 30mm with bayonet locking</p>	<p>Introduction ...30BV...</p> <p>Connecteurs cylindriques unipolaires, isolés, Ø 30mm avec verrouillage baïonnette</p>	54
	<p>Typenübersicht ...30BV...</p> <p>Welche Steckverbindungen sind möglich?</p>	<p>Overview of models ...30BV...</p> <p>Which connections are possible?</p>	<p>Présentation des modèles ...30BV...</p> <p>Quelles sont les connexions possibles?</p>	55

	<p>Einbaudosen / Aufbaudosen ...30BV... Buchsen und Stecker mit Bajonettverriegelung und Gewindeanschluss</p>	<p>Panel receptacles / Surface-mounting receptacles ...30BV... Sockets and plugs with bayonet locking and threaded stud</p>	<p>Prises à encastrer / Embases à monter en saillie ...30BV... Douilles et broches avec verrouillage baïonnette et embout fileté</p>	<p>56 – 61</p>
	<p>Kupplungen ...30BV... Buchsen und Stecker mit Bajonettverriegelung und Crimpanschluss</p>	<p>Couplers ...30BV... Sockets and plugs with bayonet locking and crimp sleeve</p>	<p>Raccords ...30BV... Douilles et broches avec verrouillage baïonnette et fût à sertir</p>	<p>62 – 65</p>
	<p>Zubehör</p>	<p>Accessories</p>	<p>Accessoires</p>	<p>66 – 72</p>
	<p>Hinweise zum Crimpen (...16BV...) Was ist AxiClamp?</p>	<p>Hints on crimping (...16BV...) What is AxiClamp?</p>	<p>Informations sur le sertissage (...16BV...) Qu'est-ce qu' AxiClamp?</p>	<p>73 – 75</p>
	<p>Prinzip der Bajonettverriegelung MC Arretierungssystem</p>	<p>Bayonet locking system MC Locking system</p>	<p>Principe de verrouillage baïonnette Système de verrouillage</p>	<p>75 – 76</p>
	<p>Auswahl der Steckverbinder aufgrund der verwendeten Leitung (nur für ...16BV...)</p>	<p>Choice of plug connector according to cable used (for ...16BV... only)</p>	<p>Choisir le connecteur selon le câble utilisé (seulement pour ...16BV...)</p>	<p>77</p>
	<p>Kodierung für Rundsteck- verbinder ...10BV... Umbau der Steckverbinder, Baureihe ...16BV...N auf ...NS</p>	<p>Coding for round connectors ...10BV... Conversion of ...16BV...N plug connectors to ...NS</p>	<p>Codage pour connecteurs cylindriques ...10BV... Transformation des connecteurs ...16BV...N en ...NS</p>	<p>78 – 79</p>
	<p>Derating Diagramme Technische Daten Alphabetisches Register</p>	<p>Derating diagrams Technical data Alphabetic index</p>	<p>Diagrammes de derating Caractéristiques techniques Index alphabétique</p>	<p>80 – 93</p>



MC Kontaktlamellen
das unübertroffene
Kontaktsystem

MC Multilam
the contact system
that is second to none

Contacts à lamelles MC
le système de contact
inégalé

94 – 95

Allgemeine Angaben

info

Farbcode

Für Artikel die in mehreren Farben erhältlich sind, schreiben Sie anstelle des im Katalog angegebenen Zeichens "*" den zweistelligen Farbcode hinter die Bestell-Nummer.

Farbcode Colour code Code couleurs	20 grün-gelb green-yellow vert-jaune	21 schwarz black noir	22 rot red rouge	23 blau blue bleu	24 gelb yellow jaune	25 grün green vert	26 violett violet violet	27 braun brown brun	28 grau grey gris	29 weiss white blanc	33 transparent transparent transparent
---	--	---------------------------------------	----------------------------------	-----------------------------------	--------------------------------------	------------------------------------	--	-------------------------------------	-----------------------------------	--------------------------------------	--

Änderungen / Vorbehalte

Alle Daten, Abbildungen und Zeichnungen in diesem Katalog sind das Resultat sorgfältiger Prüfungen. Sie entsprechen dem Stand unserer Erfahrungen. Irrtum vorbehalten. Ebenfalls vorbehalten sind Änderungen aus konstruktions- bzw. sicherheitstechnischen Gründen. Es ist deshalb ratsam, bei Konstruktionen, in die unsere Bauteile einfließen, nicht alleine auf die Katalogdaten abzustellen, sondern mit uns Rücksprache zu nehmen, um sicherzustellen, dass die neuesten Daten zur Anwendung kommen. Wir beraten Sie gerne.

RoHSready

Richtlinie 2002/95/EU zur Beschränkung der Verwendung bestimmter gefährlicher Stoffe in Elektro- und Elektronikgeräten

General information

info

Colour code

For those items available in various colours, replace the asterisk "*" with the appropriate colour code.

Changes / Provisos

All data, illustrations and drawings in the catalogue have been carefully checked. They are in accordance with our experience to date, but no responsibility can be accepted for errors. We also reserve the right to make modifications for design and safety reasons. When designing equipment incorporating our components, it is therefore advisable not to rely solely on the data in the catalogue but to consult us to make sure this information is up to date. We shall be pleased to advise you.

RoHSready

Directive 2002/95/EC on the restriction of the use of certain hazardous substances in electrical and electronic equipment

Généralités

info

Code couleurs

Pour les articles disponibles en plusieurs couleurs, remplacez le signe "*" apparaissant dans les numéros de commande par le code couleurs à deux chiffres.

Modifications / Réserves

Les données, illustrations et dessins figurant dans ce catalogue ont fait l'objet de contrôles rigoureux. Ces informations correspondent à l'état actuel de notre expérience, et vous sont communiquées sous réserve d'erreurs et sous réserve également de modifications apportées pour des raisons constructives ou techniques. Il est donc conseillé, pour les conceptions faisant appel à nos composants, de ne pas seulement se référer aux données du catalogue, mais de faire appel à nos services pour vous assurer de la validité des données et pour vous permettre de disposer des informations les plus récentes. Nous nous tenons volontiers à votre service.

RoHSready

Directive 2002/95/CE relative à la limitation de l'utilisation de certaines substances dangereuses dans les équipements électriques et électroniques

Piktogramme

Für diese Teile besteht eine Montageanleitung mit einer Nummer, z.B. MA001
Download:
www.multi-contact.com

Technische Hinweise
Allgemeine Hinweise
Bestellhinweise

Derating-Diagramme

Übersichten

Die aktiven Teile sind steckseitig in nicht gestecktem Zustand berührungssicher gemäss:
IEC, EN 60529, DIN VDE 0470, Teil 1
IEC, EN 61010-2-031, VDE 0411, Teil 2-031

Pictograms

These parts have assembly instructions with a number, e.g. MA001
Download:
www.multi-contact.com

Technical information
General information
Ordering information

Derating diagrams

Overviews

Live parts are on the plugging side touch protected in the unmated condition according to:
IEC, EN 60529, DIN VDE 0470, part 1
IEC, EN 61010-2-031, VDE 0411, part 2-031

Pictogrammes

Ces articles ont une notice de montage identifiée par un code, par ex. MA001
A télécharger:
www.multi-contact.com

Informations techniques
Généralités
Pour vos commandes

Diagrammes de derating

Vues d'ensemble

A l'état débroché, les parties actives sont protégées au toucher au niveau de la face d'embrochage selon:
CEI, EN 60529, DIN VDE 0470, partie 1
CEI, EN 61010-2-031, VDE 0411, partie 2-031

Einführung ...10BV...

Einpolige Rundsteckverbinder, isoliert, Ø 10mm mit Bajonettverriegelung

Introduction ...10BV...

Single-pole round connectors, insulated, Ø 10mm with bayonet locking

Introduction ...10BV...

Connecteurs cylindriques, unipolaires, isolés, Ø 10mm à verrouillage baïonnette



bis
up to
jusqu'à **1000V**

mit MC Kontaktlamellen
with MC Multilam
avec contact à lamelles MC

bis
up to
jusqu'à **250A**



Für den Einsatz in Notstromversorgungsanlagen, Prüffeldern, Schaltanlagen etc.

Used in standby power units, test stands, switchgears etc.

Pour usage dans des génératrices auxiliaires, équipements de test et de contrôle etc.



Mit Bajonettverriegelung. Funktionsbeschreibung, siehe Seite 75.

With bayonet locking. Functional description see page 75.

Avec verrouillage baïonnette. Fonctionnement décrit en page 75.

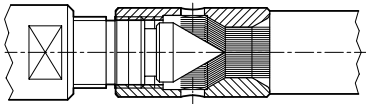

Mit AxiClamp, dem schraubbaren, wiederverwendbaren Leitungsanschluss, Funktionsbeschreibung, siehe Seiten 74 – 75.

With AxiClamp, the reusable screw termination for cables. Functional description, see pages 74 – 75.



AxiClamp le système de raccordement à visser qui est réutilisable. Description, voir pages 74 – 75.

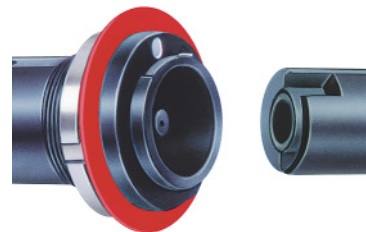

Berührungsgeschützt in ungestecktem Zustand (IEC, DIN EN 60529, VDE 0470-1).

Touch protected in unplugged condition (IEC, DIN EN 60529, VDE 0470-1).

Protection au toucher à l'état déconnecté (CEI, DIN EN 60529, VDE 0470-1).

Mit 5 Stechkodierungsvarianten C1 – C5. Standard = C1. Funktionsbeschreibung, siehe Seite 78.

With 5 coding variants C1 – C5. Standard is C1. Functional description, see page 78.

Avec 5 variantes de codage C1 – C5. Standard = C1. Description, voir page 78.

Markierung
Marking
Marquage

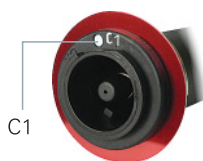

Gut sichtbare Farbmarkierung auf der Isolation aus griffigem Material.

Clearly visible colour marking on the insulation made of material which grips well.

Repérage couleur bien visible sur l'isolant en matière antidérapante.



DIN IEC (CEI)
61984, 60512, 60664,
60529, 60900

Entwickelt in Anlehnung an die Normen:
Developped in accordance with the standards:
Developpé en accord avec les normes:



IP 65 in gestecktem Zustand
 IP 65 in mated condition
 IP 65 à l'état embroché

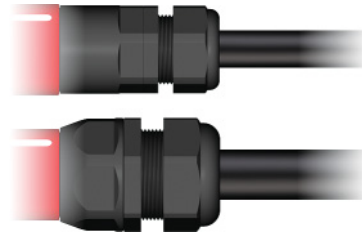

Kabelverschraubung zur Zugentlastung in 2 verschiedenen Grössen.
 Cable gland for cable strain relief in 2 different sizes.
 Presse-étoupe pour rétentio du câble en 2 tailles différentes.

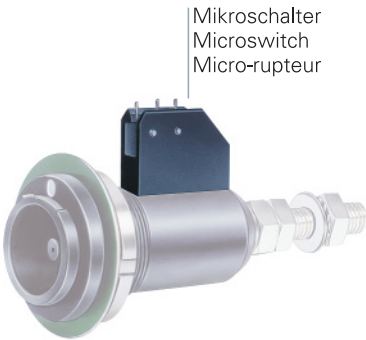

Mikroschalter
 Microswitch
 Micro-rupteur

Möglichkeit zum Anbau eines Mikroschalters zur Verriegelungsanzeige (nach IEC 61984)
 Can be equipped with a microswitch as locking status indication (according to IEC 61984).
 Possibilité de montage d'un micro-rupteur pour indiquer l'état d'embrochage (selon CEI 61984).

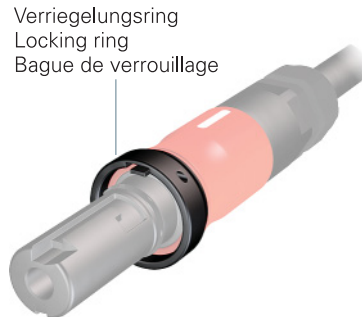

Verriegelungsring
 Locking ring
 Bague de verrouillage

Verriegelungsring (optional), der Steckverbinder bleibt damit verriegelt und kann nur mit einem Werkzeug getrennt werden.
 Locking ring (optional), the connector stays locked and can only be disconnected with a tool.
 Bague de verrouillage (option), le connecteur reste verrouillé et peut seulement être débroché avec un outil.

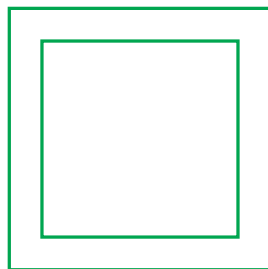

Die Steckverbinder dürfen als "Steckverbinder für Betriebsmittel der Schutzklasse II" eingesetzt werden. Sie erfüllen die Anforderungen an die doppelte und/oder verstärkte Isolation.
 The MC Connectors may be used as "connectors for class II equipment". The connector itself meets the requirements of double and/or reinforced insulation.
 Les connecteurs peuvent être utilisés comme "connecteurs pour équipement de classe II". Le connecteur MC lui-même répond aux exigences de double isolation et/ou d'isolation renforcée.

Wichtiger Hinweis:

Die neuen Rundsteckverbinder Ø 10mm erfüllen und übertreffen die Sicherheitsanforderung für gekapselte Steckverbinder – Schutz gegen elektrischen Schlag, gemäss IEC 61984.

Aus Sicherheitsgründen sind die neuen Rundsteckverbinder Ø 10mm nicht steckkompatibel mit den bisherigen Rundsteckverbindern gleichen Durchmessers.

Important note:

The new round connector Ø 10mm fulfills and surpasses the safety requirements for encapsulated plug connectors – protection against electric shock according to IEC 61984.

For safety reasons the new round connectors Ø 10mm are not compatible with the existing round connectors of the same diameter.

Avis important:

Les nouveaux connecteurs cylindriques répondent aux contraintes de protection contre les chocs électriques pour connecteurs à enveloppe fermée selon CEI 61984.

Pour raisons de sécurité, les nouveaux connecteurs cylindriques Ø 10mm ne sont pas compatibles avec les connecteurs existants de même diamètre.

10BV



Nicht steckkompatibel
 Not compatible
 Pas compatible



10AR



**Anwendungen mit ...10kV...
Steckverbindern**

**Applications with ...10kV...
plug connectors**

**Applications avec des
connecteurs embrochables
...10kV...**

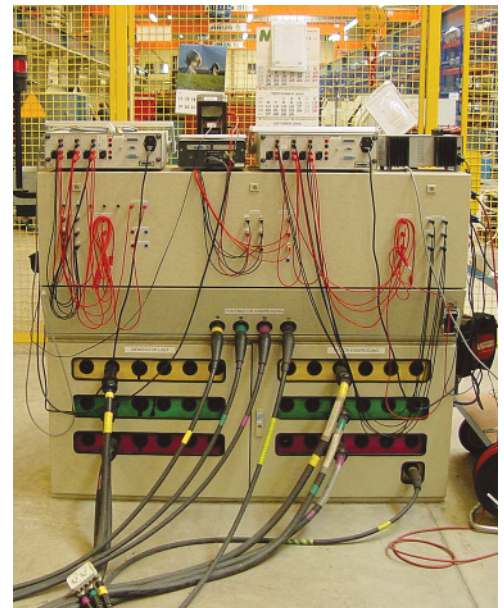

Typenübersicht

Welche Steckverbindungen sind möglich?



Seite / Page 10



Seite / Page 11



Seiten / Pages 14 – 15

Overview of models

Which connections are possible?

Présentation des modèles

Quelles sont les connexions possibles?

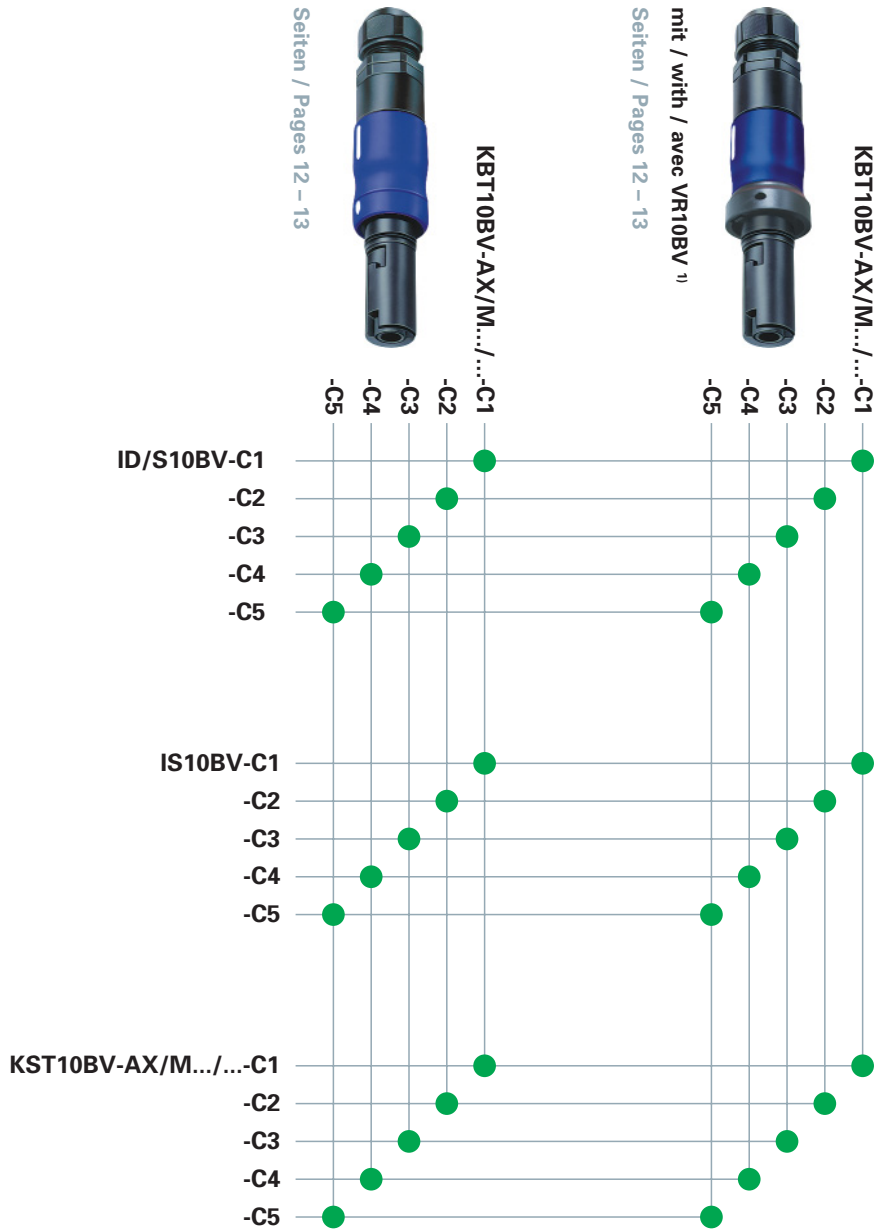

C1 = Standardkodierung
 C1 = Standard coding
 C1 = Codage standard

● = steckbar
 ● = connectable
 ● = se connectent

¹⁾ mit Verriegelungsring, siehe Seite 70

¹⁾ with locking ring, see page 70

¹⁾ avec bague de verrouillage, voir page 70

Einbaudose

Stecker ID/S10BV-C... mit Bajonettverriegelung und Gewindeanschluss

ID/S10BV-C...

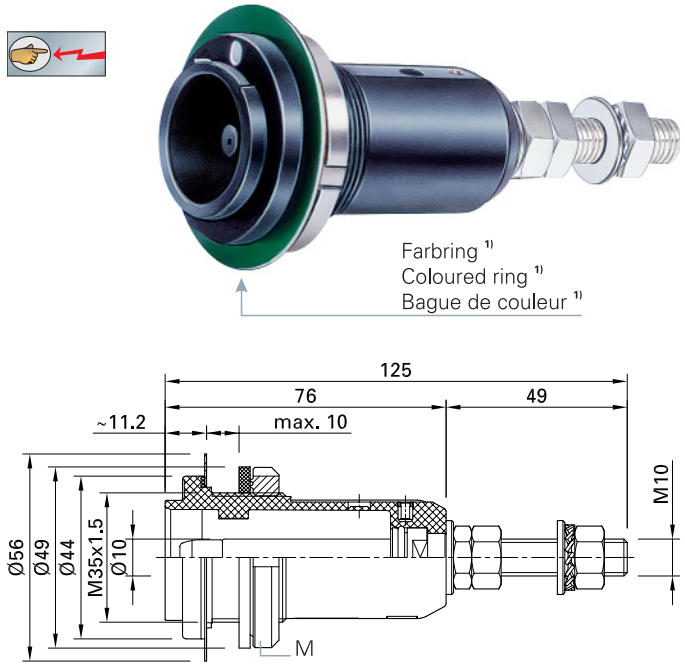

Typ Type Type	ID/S10BV-C... ²⁾										
Bestell-Nr. Order No. No. de Cde	14.0048C... ²⁾										
Farbring ¹⁾ Coloured ring ¹⁾ Bague de couleur ¹⁾	* Farben * Colours * Couleurs										
	<table border="1"> <tr> <td>20</td><td>21</td><td>22</td><td>23</td><td>24</td> </tr> <tr> <td>25</td><td>26</td><td>27</td><td>28</td><td>29</td> </tr> </table>	20	21	22	23	24	25	26	27	28	29
20	21	22	23	24							
25	26	27	28	29							
Technische Daten Technical data Caractéristiques techniques	siehe Seite 81 see page 81 voir page 81										
Einbau in Flush mounting in A monter dans	Gehäuse und Frontplatten housings and panels boîtiers et panneaux										

¹⁾ Farbring bitte separat bestellen. Typ: FR10BV, Bestell-Nr.: 14.5187-* (* Bitte den Farbcode angeben)
²⁾ Codiernummer (C1 – C5) hinzufügen. (Kodierungsprinzip siehe Seite 78). Standardkodierung ist C1
³⁾ Mit Verschlusskappe auch in ungestecktem Zustand

Hilfswerkzeug
Für das Anziehen der Ringmutter (M) empfiehlt MC ein Drehmoment von 10Nm. Für die marktüblichen Drehmomentschlüssel liefert MC einen passenden Steckschlüssel SW17.
ID10BV-WZ Bestell-Nr. 14.5189

Panel receptacle

Plug ID/S10BV-C... with bayonet locking and threaded stud

Prise à encastrer

Broche ID/S10BV-C... avec verrouillage baïonnette et embout fileté

Zubehör / Accessories / Accessoires

DE10-12N Schutzdeckel Protective cover Couvercle de protec. Seite / Page 68	MS-S10BV Mikroschalter Microswitch Micro-rupteur Seite / Page 69	VK-S10BV Verschlusskappe Protective cap Bouchon de protect. Seite / Page 66
--	---	--

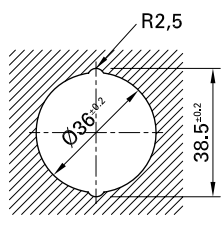

Bohrplan
Drilling plan
Plan de perçage

Übersteckbarkeit Matching parts Contre pièces	siehe Seite 9 see page 9 voir page 9
Material Gehäuse/Steckerkörper Material of housing/plug body Matière boîtier/corps de broche	PA / CuZn, (Ag)
Leiteranschluss Cable termination Raccordement du câble	mit Kabelschuh with cable lug avec cosse
Schutzart Degree of protection Degré de protection	in gestecktem Zustand: IP65 ³⁾ in mated condition: IP65 ³⁾ à l'état connecté: IP65 ³⁾
Montageanleitung Assembly instructions Instructions de montage	 MA046 www.multi-contact.com

¹⁾ Please order coloured ring separately. Type: FR10BV, Order No.: 14.5187-* (* Add the desired colour code)
²⁾ Add the desired coding number (C1 – C5). (See page 78 for coding principle). Standard coding is C1
³⁾ With protective cap in unmated condition

¹⁾ La bague de couleur est à commander séparément. Type: FR10BV, No. de Cde: 14.5187-* (* Indiquer le code couleurs souhaité)
²⁾ Ajouter le numéro de codage souhaité (C1 – C5). Voir page 78 pour le principe de codage. Codage standard = C1
³⁾ Avec bouchon de protection aussi à l'état déconnecté

Auxiliary tool
To tighten the ring nut (M) MC recommends a torque of 10Nm. For commercial torque wrenches, MC has a suitable socket insert size A/F 17.
ID10BV-WZ Order No. 14.5189

Outil auxiliaire
Lors du montage de l'écrou cylindrique (M), MC recommande un couple de serrage de 10Nm. Pour ce faire, MC propose un outil spécial (taille 17) pour clé dynamométrique.
ID10BV-WZ No. de Cde 14.5189

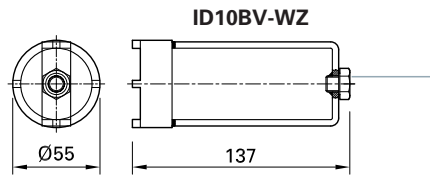

SW17
A/F17
6 pans 17mm

Aufbaudose

Stecker IS10BV-C... mit Bajonettverriegelung und Gewindeanschluss

IS10BV-C...



Farband
Coloured tape
Ruban de couleur

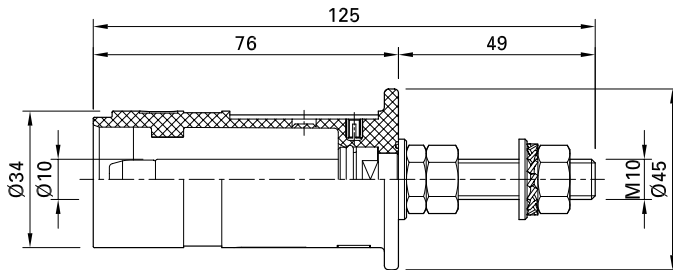

Surface-mounting receptacle

Plug IS10BV-C... with bayonet locking and threaded stud

Embase à monter en saillie

Broche IS10BV-C... avec verrouillage baïonnette et embout fileté

Zubehör / Accessories / Accessoires

MS-S10BV	VK-S10BV	FDK10BV
Mikroschalter Microswitch Micro-rupteur	Verschlusskappe Protective cap Bouchon de protect.	Flachdichtung Flat seal Joint plat
Seite / Page 69	Seite / Page 66	Bestell-Nr. Order No. 14.5190 ¹⁾ No. de Cde

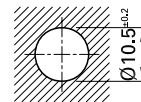

Bohrplan
Drilling plan
Plan de perçage

Typ Type Type	IS10BV-C... ²⁾
Bestell-Nr. Order No. No. de Cde	14.2020C... ²⁾ -*
Farband Coloured tape Ruban de couleur	* Farben * Colours * Couleurs
Technische Daten Technical data Caractéristiques techniques	siehe Seite 81 see page 81 voir page 81
Codierung Coding Codage	C1 – C5, siehe Seite 78 C1 – C5, see page 78 C1 – C5, voir page 78

Übersteckbarkeit Matching parts Contre pièces	siehe Seite 9 see page 9 voir page 9
Material Gehäuse/Steckerkörper Material of housing/plug body Matière boîtier/corps de broche	PA / CuZn, (Ag)
Leiteranschluss Cable termination Raccordement du câble	³⁾
Schutzart Degree of protection Degré de protection	in gestecktem Zustand: IP65 ⁴⁾ in mated condition: IP65 ⁴⁾ à l'état connecté: IP65 ⁴⁾
Montageanleitung Assembly instructions Instructions de montage	 MA047 www.multi-contact.com

* Bitte den Farbcode angeben

¹⁾ Wird nur für die Fronttafelmontage benötigt. Bitte separat bestellen

²⁾ Codiernummer (C1 – C5) hinzufügen. (Kodierungsprinzip siehe Seite 78). Standardkodierung ist C1

³⁾ mit Kabelschuh oder Aufbau an Stromschienen, Kontaktblöcke oder isolierte Frontplatten

⁴⁾ Ohne Mikroschalter-Aufbau. Mit Verschlusskappe auch in ungestecktem Zustand

* Add the desired colour code

¹⁾ Required only for panel mounting. Please order separately

²⁾ Add the desired coding number (C1 – C5). (See page 78 for coding principle). Standard coding is C1

³⁾ with cable lug or for screwing onto busbars, contact blocks or insulated panels

⁴⁾ Without the fitted microswitch. With protective cap protected in unmated condition

* Indiquer le code couleurs souhaité

¹⁾ Seulement nécessaire pour montage sur panneau. A commander séparément s.v.p.

²⁾ Ajouter le numéro de codage souhaité (C1 – C5). Voir page 78 pour le principe de codage. Codage standard = C1

³⁾ par cosse ou montage direct sur jeux de barres, blocs de contact ou panneaux isolants

⁴⁾ Sans micro-rupteur. Avec bouchon de protection aussi à l'état déconnecté

Kupplungen

Buchsen mit Bajonettverriegelung und AxiClampanschluss für flexible Leitungen Klasse 5 ¹⁾ und 6 ¹⁾ KBT10BV-AX/M...-C...

KBT10BV-AX/M...-C...

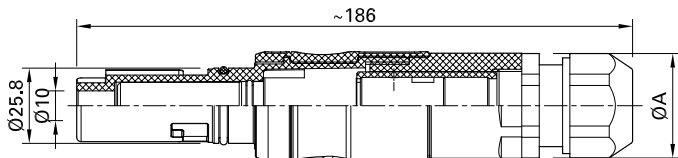

Technische Daten Technical data Caractéristiques techniques	siehe Seite 81 see page 81 voir page 81
Übersteckbarkeit Matching parts Contre pièces	siehe Seite 9 see page 9 voir page 9
Farbmarkierung, Isolation Coloured marking, insulation Repérage, isolant en couleur	* Farben * Colours * Couleurs
Material Gehäuse/Buchsenkörper Material of housing/socket body Matière boîtier/corps de douille	PA; TPE / CuZn, (Ag)

¹⁾ Nach IEC 60228 (DIN VDE 0295)

²⁾ Mit Verschlusskappe auch in ungestecktem Zustand

Couplers

Sockets with bayonet locking and AxiClamp termination for flexible cables class 5 ¹⁾ and 6 ¹⁾ KBT10BV-AX/M...-C...

Raccords

Douilles avec verrouillage baïonnette et raccord AxiClamp pour câbles souples de classe 5 ¹⁾ et 6 ¹⁾ KBT10BV-AX/M...-C...

Zubehör / Accessories / Accessoires

VK-B10BV Verschlusskappe Protective cap Bouchon de protect. Seite / Page 66	VR10BV Verriegelungsring Locking ring Bague de verrouillage Seite / Page 70	GS33/42 Montagewerkzeug Assembly tool Outil de montage Seite / Page 70
--	--	---

Abmessungen Dimensions Dimensions	Buchsentyp Socket type Type de douille
ØA mm	
36 46	KBT10BV-AX/M25/...-C... KBT10BV-AX/M32/...-C...

Anschlussart Cable termination system Principe de raccordement	AxiClamp, siehe Seite 74 AxiClamp, see page 74 AxiClamp, voir page 74
Leiterquerschnitt Cable cross section Section du conducteur	6mm ² – 70mm ²
Schutzart Degree of protection Degré de protection	in gestecktem Zustand: IP65 ²⁾ in mated condition: IP65 ²⁾ à l'état connecté: IP65 ²⁾
Montageanleitung Assembly instructions Instructions de montage	 MA048 www.multi-contact.com

¹⁾ According to IEC 60228 (DIN VDE 0295)

²⁾ With protective cap in unmated condition

¹⁾ Selon CEI 60228 (DIN VDE 0295)

²⁾ Avec bouchon de protection aussi à l'état déconnecté

Buchsentyp Socket type Type de douille	Bestell-Nr. Order No. No. de Cde	Leiterquerschnitt Conductor cross section Section du conducteur	Für flexible Leitungen H07RN-F For flexible cables H07RN-F Pour câbles souples H07RN-F	Ø-Bereich der Kabelverschraubung Ø-range of cable gland Gamme de Ø du presse-étoupe	AxiClamphülse Innen-Ø ³⁾ AxiClamp sleeve inside-Ø ³⁾ Manchon AxiClamp Ø intérieur ³⁾	SW der AxiClamphülse A/F of AxiClamp sleeve Clé du manchon AxiClamp	* Farben * Colours * Couleurs
		C mm ²	C mm ²	Ø D mm	Ø E mm	F mm	
KBT10BV-AX/M25/6-16-C... ¹⁾	15.0644C... ^{1)-*}	6 ²⁾ / 10 ²⁾ / 16	6 ²⁾ / 10 ²⁾ / 16	9 – 18	6	9	
KBT10BV-AX/M25/25-35-C... ¹⁾	15.0645C... ^{1)-*}	25 / 35	25 / 35	9 – 18	8,5	12	20 21 22 23 24
KBT10BV-AX/M25/50-70-C... ¹⁾	15.0646C... ^{1)-*}	50 / 70	–	9 – 18	12,5	16	25 26 27 28 29
KBT10BV-AX/M32/50-70-C... ¹⁾	15.0647C... ^{1)-*}	50 / 70	50 / 70	13 – 25	12,5	16	

* Bitte den Farbcode angeben

¹⁾ Codiernummer (C1 – C5) hinzufügen. (Kodierungsprinzip siehe Seite 78). Standardkodierung ist C1

²⁾ Den Kabelaussendurchmesser so vergrößern (z.B. mit Wärmeschrumpfschlauch), dass die Kabelverschraubung genügend klemmt und dichtet

³⁾ Entspricht maximalem Leiterdurchmesser

* Add the desired colour code

¹⁾ Add the desired coding number (C1 – C5). (See page 78 for coding principle). Standard coding is C1

²⁾ Increase the outside diameter of the cable (e.g. with shrink-on sleeve) so that the cable gland grips sufficiently tightly and effects an adequate seal

³⁾ Corresponds to maximum conductor diameter

* Indiquer le code couleurs souhaité

¹⁾ Ajouter le numéro de codage souhaité (C1 – C5). Voir page 78 pour le principe de codage. Codage standard = C1

²⁾ Augmenter le diamètre sur isolant du câble (par ex. avec une gaine thermorétractable), de sorte à garantir un bon fonctionnement du presse-étoupe

³⁾ Correspond au diamètre maxi du conducteur

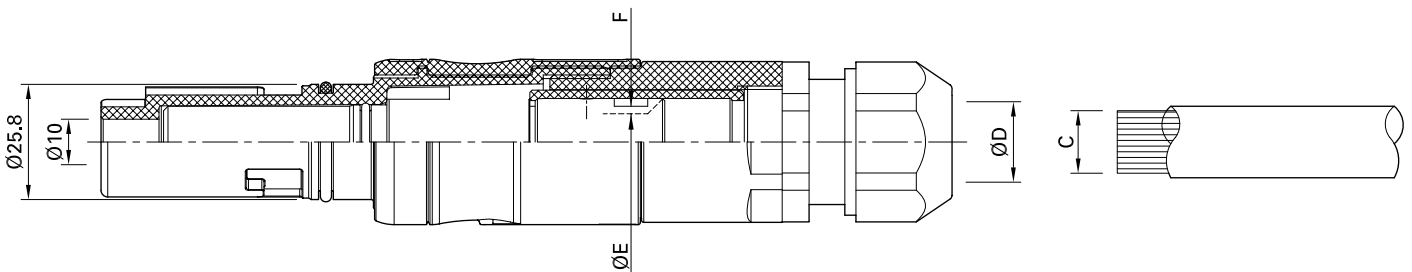

MC fertigt auch komplett konfektionierte Leitungen

MC also manufactures cable assemblies complete with connectors

MC fabrique également des cordons entièrement assemblés

Kupplungen

Stecker mit Bajonettverriegelung und AxiClampanschluss für flexible Leitungen Klasse 5 ¹⁾ und 6 ¹⁾ KST10BV-AX/M...-C...

KST10BV-AX/M...-C...

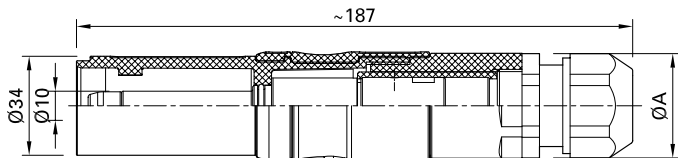

Technische Daten Technical data Caractéristiques techniques	siehe Seite 81 see page 81 voir page 81
Übersteckbarkeit Matching parts Contre pièces	siehe Seite 9 see page 9 voir page 9
Farbmarkierung, Isolation Coloured marking, insulation Repérage, isolant en couleur	* Farben * Colours * Couleurs
Material Gehäuse/Steckerkörper Material of housing/plug body Matière boîtier/corps de broche	PA; TPE / CuZn, (Ag)

¹⁾ Nach IEC 60228 (DIN VDE 0295)

²⁾ Mit Verschlusskappe auch in ungestecktem Zustand

Couplers

Plugs with bayonet locking and AxiClamp termination flexible cables class 5 ¹⁾ and 6 ¹⁾ KST10BV-AX/M...-C...

Raccords

Broches avec verrouillage baïonnette et raccord AxiClamp pour câbles souples de classe 5 ¹⁾ et 6 ¹⁾ KST10BV-AX/M...-C...

Zubehör / Accessories / Accessoires

VK-S10BV Verschlusskappe Protective cap Bouchon de protect. Seite / Page 66	GS33/42 Montagewerkzeug Assembly tool Outil de montage Seite / Page 70
--	---

Abmessungen Dimensions Dimensions	Steckertyp Plug type Type de broche
ØA mm	
36 46	KST10BV-AX/M25/...-C... KST10BV-AX/M32/...-C...

Anschlussart Cable termination system Principe de raccordement	AxiClamp, siehe Seite 74 AxiClamp, see page 74 AxiClamp, voir page 74
Leiterquerschnitt Cable cross section Section du conducteur	6mm ² – 70mm ²
Schutzart Degree of protection Degré de protection	in gestecktem Zustand: IP65 ²⁾ in mated condition: IP65 ²⁾ à l'état connecté: IP65 ²⁾
Montageanleitung Assembly instructions Instructions de montage	 MA048 www.multi-contact.com

¹⁾ According to IEC 60228 (DIN VDE 0295)

²⁾ With protective cap in unmated condition

¹⁾ Selon CEI 60228 (DIN VDE 0295)

²⁾ Avec bouchon de protection aussi à l'état déconnecté

Steckertyp Plug type Type de broche	Bestell-Nr. Order No. No. de Cde	Leiterquerschnitt Conductor cross section Section du conducteur	Für flexible Leitungen H07RN-F For flexible cables H07RN-F Pour câbles souples H07RN-F	Ø-Bereich der Kabelverschraubung Ø-range of cable gland Gamme de Ø du presse-étoupe	AxiClamphülse Innen-Ø ³⁾ AxiClamp sleeve inside-Ø ³⁾ Manchon AxiClamp Ø intérieur ³⁾	SW der AxiClamphülse A/F of AxiClamp sleeve Clé du manchon AxiClamp	* Farben * Colours * Couleurs
		C mm ²	C mm ²	Ø D mm	Ø E mm	F mm	
KST10BV-AX/M25/6-16-C... ¹⁾	15.0648C... ^{1)-*}	6 ²⁾ / 10 ²⁾ / 16	6 ²⁾ / 10 ²⁾ / 16	9 – 18	6	9	
KST10BV-AX/M25/25-35-C... ¹⁾	15.0649C... ^{1)-*}	25 / 35	25 / 35	9 – 18	8,5	12	20 21 22 23 24
KST10BV-AX/M25/50-70-C... ¹⁾	15.0650C... ^{1)-*}	50 / 70	–	9 – 18	12,5	16	25 26 27 28 29
KST10BV-AX/M32/50-70-C... ¹⁾	15.0651C... ^{1)-*}	50 / 70	50 / 70	13 – 25	12,5	16	

* Bitte den gewünschten Farbcode angeben

¹⁾ Codiernummer (C1 – C5) hinzufügen. (Kodierungsprinzip siehe Seite 78). Standardkodierung ist C1

²⁾ Den Kabelaussendurchmesser so vergrößern (z.B. mit Wärmeschrumpfschlauch), dass die Kabelverschraubung genügend klemmt und dichtet

³⁾ Entspricht maximalem Leiterdurchmesser

* Add the desired colour code

¹⁾ Add the desired coding number (C1 – C5). (See page 78 for coding principle). Standard coding is C1

²⁾ Increase the outside diameter of the cable (e.g. with shrink-on sleeve) so that the cable gland grips sufficiently tightly and effects an adequate seal

³⁾ Corresponds to maximum conductor diameter

* Indiquer le code couleurs souhaité

¹⁾ Ajouter le numéro de codage souhaité (C1 – C5). Voir page 78 pour le principe de codage. Codage standard = C1

²⁾ Augmenter le diamètre sur isolant du câble (par ex. avec une gaine thermorétractable), de sorte à garantir un bon fonctionnement du presse-étoupe

³⁾ Correspond au diamètre maxi du conducteur

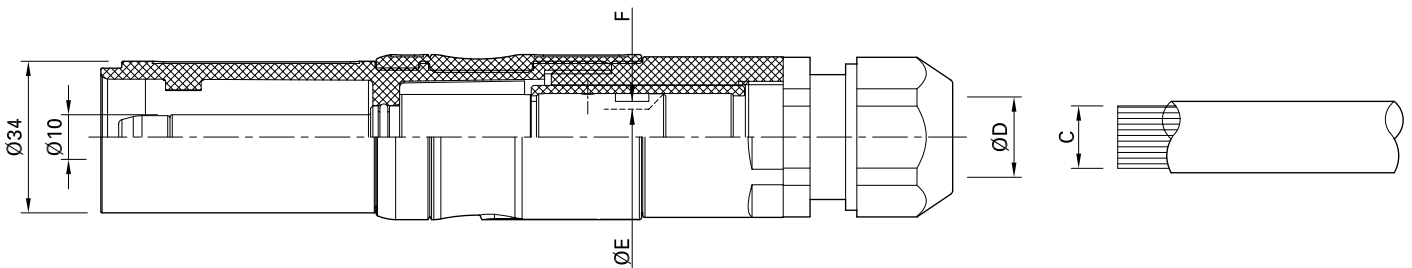

MC fertigt auch komplett konfektionierte Leitungen

MC also manufactures cable assemblies complete with connectors

MC fabrique également des cordons entièrement assemblés

X-ON Electronics

Largest Supplier of Electrical and Electronic Components

Click to view similar products for [multi-contact manufacturer](#):

Other Similar products are found below :

[23.3070-21,+ -22,+ -23,+ -24,+ -25](#) [60.7190-24](#) [60.7453-21](#) [659179-100-21](#) [66.9394-150-21](#) [66.9426-150-21](#) [66.9516-22](#) [66.9706-21](#)
[67.9762-21](#) [15.0084-21](#) [14.0048C3-28](#) [32.0017P0001](#) [66.9393-100-21](#) [23.0050-25](#) [61.7607-21 25M](#) [60.7265-22 5M](#) [60.7200-25](#) [60.7001-24](#)
[60.7030-22 5M](#) [60.7265-21 25M](#) [61.7607-29 25M](#) [61.7613-21](#) [23.3160-22](#) [67.9799-22](#) [64.9214-2122](#) [60.7003-21](#) [20066-1](#) [61.7615-33](#)
[TRANS](#) [23.0050-21](#) [66.9829-22](#) [28.0055-100-22](#) [66.9394-150-22](#) [65.3314-21,+ -22,+ -23,+ -24,+ -25,+ -29](#) [23.3060-23](#) [61.7613-23](#) [60.7030-](#)
[24 25M](#) [60.7033-22 25M](#) [60.7180-25](#) [61.7610-21](#) [63.9356-21](#) [65.3300-21 + 65.3300-22](#) [23.3070-22](#) [60.7003-23](#) [60.7180-24](#) [23.0410-22](#)
[66.9649-22](#) [24.0157-4](#) [60.7030-21 5M](#) [60.7003-22](#) [60.7180-29](#)