

HFline

Prüf- & Messtechnik
Test & Measurement
Test & Mesure

**Messzubehör für die Hochfrequenztechnik
Test Accessories for High-frequency Measurements
Accessoires de Mesure en Haute Fréquence**

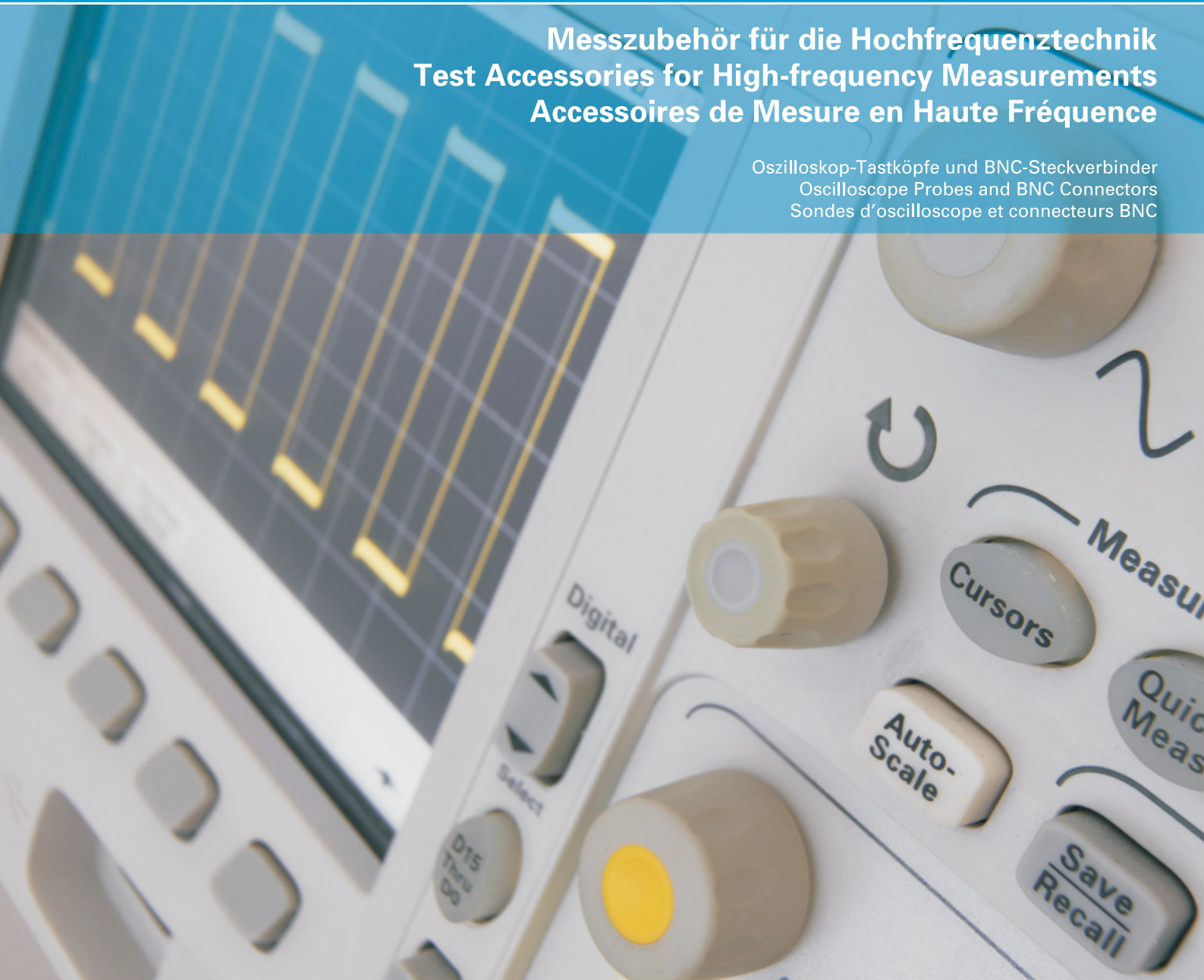







Oszilloskop-Tastköpfe und BNC-Steckverbinder
Oscilloscope Probes and BNC Connectors
Sondes d'oscilloscope et connecteurs BNC



Inhaltsverzeichnis

Contents



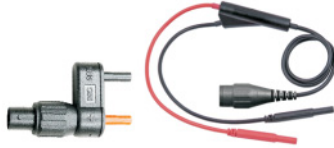

Table des matières

| | | | | |
|---|---|--|---|----------------|
|  | Einleitung | Introduction | Introduction | 4 - 5 |
|  | Berührungsgeschützte passive Oszilloskop-Tastköpfe Isoprobe IV, Tastkopfsets und Zubehör | Touch-protected Passive Oscilloscope Probes Isoprobe IV, Probe Sets and Accessories | Sondes d'oscilloscope passives protégées au toucher Isoprobe IV, lots de sondes et Accessoires | 6 - 11 |
|  | Berührungsgeschützte passive Oszilloskop-Tastköpfe Isoprobe II und Tastkopfsets | Touch-protected Passive Oscilloscope Probes Isoprobe II and Probe Sets | Sondes d'oscilloscope passives protégées au toucher Isoprobe II et lots de sondes | 12 - 23 |
|  | Berührungsgeschützte passive Oszilloskop-Tastköpfe Isoprobe III und Tastkopfsets | Touch-protected Passive Oscilloscope Probes Isoprobe III and Probe Sets | Sondes d'oscilloscope passives protégées au toucher Isoprobe III et lots de sondes | 24 - 36 |
|  | Zubehör für Isoprobe II / Isoprobe III | Accessories for Isoprobe II / Isoprobe III | Accessoires pour Isoprobe II / Isoprobe III | 37 - 40 |
|  | Aktive Oszilloskop-Tastköpfe Actiprobe I, Tastkopfsets | Active Oscilloscope Probes Actiprobe I, Probe Sets | Sondes d'oscilloscope actives Actiprobe I, lots de sondes | 41 - 45 |
|  | Aktive Oszilloskop-Tastköpfe – Zubehör | Active Oscilloscope Probes – Accessories | Sondes d'oscilloscope actives – accessoires | 46 - 48 |
|  | BNC-Sicherheits-Messleitungen | BNC Safety Test Leads | Cordons BNC de sécurité | 49 - 52 |

Inhaltsverzeichnis

Contents

Table des matières

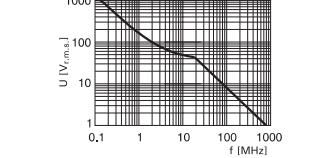
| | | | | |
|--|--|---|--|----------------|
|  | <p>Berührungsgeschützte BNC-Steckverbinder und BNC-Einbaubuchsen</p> | <p>Touch-protected BNC Connectors and BNC Panel-mount Sockets</p> | <p>Connecteurs BNC et Embases de panneau BNC protégés au toucher</p> | <p>53 - 57</p> |
|  | <p>SMD-Sicherheits-Prüfpinzetten und Hakenklammern mit BNC-Anschlussleitungen</p> | <p>Safety SMD Test Tweezers and hook clips with BNC Connecting leads</p> | <p>Pincés de test CMS de sécurité et grappe-fils à crochet à câble de raccordement BNC</p> | <p>58 - 59</p> |
|  | <p>BNC / Ø 4 mm-Adapter und Adapterleitungen</p> | <p>BNC / Ø 4 mm Adapters and Adapter Leads</p> | <p>Adaptateurs et cordons adaptateurs BNC / Ø 4 mm</p> | <p>60 - 64</p> |
|  | <p>BNC / Ø 2 mm-Adapter und Adapterleitungen</p> | <p>BNC / Ø 2 mm Adapters and Adapter Leads</p> | <p>Adaptateurs et cordons adaptateurs BNC / Ø 2 mm</p> | <p>65</p> |
|  | <p>Berührungsgeschützte BNC-Kupplungen, -Signalverteiler, -Adapter und -Wandler</p> | <p>Touch-protected BNC Lead Couplers, Signal Distributors, Adapters and Converters</p> | <p>Manchons prolongateurs, Té de dérivation, Adaptateurs et Transducteurs protégés au toucher</p> | <p>66 - 73</p> |
|  | <p>Technische Informationen</p> | <p>Technical Information</p> | <p>Informations techniques</p> | <p>74 - 80</p> |
| <p>Best.-Nr. / Order No. / N° de Cde 12.3456-□*</p> <p>□ = 100 150 200 ... cm * = 21 22 23 24 25 ...</p> | <p>Bestellhinweise</p> | <p>Ordering Information</p> | <p>Pour vos commandes</p> | <p>81 - 82</p> |
| <p>AB200 34 AC200 32 Actiprobe - I - 10 41 Actiprobe - I - 1050 40 Actiprobe - I - 10A 41 Actiprobe - I - 10A50 40 BA300 45 GB200 36 GB284 36 GB300 45</p> | <p>Typenverzeichnis</p> | <p>Index</p> | <p>Index alphabétique</p> | <p>83</p> |

Einleitung

Introduction

Introduction



Unser Programm HFl ine umfasst passive und aktive Hochfrequenz-Tastköpfe (HF-Tastköpfe) und Zubehör sowie berührungsgeschützte BNC-Steckverbinder, -Leitungen, -Adapter und -Wandler.

Als Neuheit im vorliegenden Katalog präsentieren wir Ihnen unsere HF-Tastköpfe der Generation Isoprobe III für den Einsatz bis 1000 V, CAT III (600 V, CAT IV) gemäss IEC / EN 61010-031:2002.

Daraus ergeben sich neue Einsatzgebiete in CAT III- bzw. CAT IV-Umgebungen (Messkategorien III und IV), wie z. B. die Analyse von Haus- und Gebäudeinstallationen mit Netzanalyse/Netzüberwachungsgeräten. Die Verwendung eines besonders niederkapazitiven koaxialen Anschlusskabels sowie Änderungen im Tastkopfinneren führen im Vergleich mit der bewährten Tastkopf-Generation Isoprobe II insgesamt zu weiter verbesserten elektrischen Eigenschaften, wie z. B. kleinerer Eingangskapazität.

This product range includes passive and active high-frequency test probes (HF probes) and accessories as well as touch-protected BNC plug connectors, leads, adapters and converters.

As a new feature in this catalogue, we present our HF oscilloscope probes of the Isoprobe III generation for use at up to 1000 V, CAT III (600 V, CAT IV) according to IEC / EN 61010-031:2002.

This results in new fields of application in CAT III- and CAT IV environments (Measurement Categories), such as the analysis of house and building installations with mains analysis/mains monitoring devices. The use of a coaxial connecting cable with a particularly low capacitance, together with modifications in the interior of the probe, results in a further improvement in the electrical characteristics (e.g. a lower input capacity) compared with the tried and tested Isoprobe II generation of probes.

Ce programme se compose de sondes de tension actives ou passives (sondes HF) et d'accessoires associés ainsi que de connecteurs, cordons et adaptateurs BNC, protégés au toucher.

Nous présentons, dans ce catalogue, une nouvelle génération de sondes HF Isoprobe III, adaptées à des tensions d'utilisation jusqu'à 1000 V, CAT III (600 V, CAT IV) selon CEI / EN 61010-031:2002.

Cette nouvelle génération de sondes offre des possibilités d'utilisation élargie à des environnements CAT III et CAT IV (catégories de mesure III et IV), comme par exemple l'analyse et la surveillance d'installations domestiques et industrielles au moyen d'analyseurs de réseaux. L'utilisation d'un nouveau câble coaxial à très faible capacité, ainsi que des évolutions internes à la sonde, conduisent, par rapport à la génération de sondes Isoprobe II, à des caractéristiques électriques améliorées, en particulier une faible capacité d'entrée.

Einleitung**RoHSready**

Die EG-Richtlinie 2011/65/EU schränkt für Elektro- und Elektronikgeräte die Verwendung bestimmter gefährlicher Stoffe ein (RoHS-Konformität). Obwohl elektrotechnisches Messzubehör zur Zeit noch nicht in den Geltungsbereich dieser Richtlinie fällt, verwenden wir für alle in diesem Katalog HFl ine dargestellten Artikel ausschliesslich Werkstoffe, die die RoHS-Kriterien erfüllen würden.

Introduction**RoHSready**

EU directive 2011/65/EC restricts the use of certain hazardous substances in electrical and electronic equipment (RoHS conformity). Although this directive is not yet applicable to electrical test accessories, for all articles presented in this catalogue HFl ine we use only materials that would conform to the RoHS criteria.

Introduction**RoHSready**

Les directives CE 2011/65/CE limitent, pour les appareillages électroniques et électriques, l'utilisation d'un certain nombre de matériaux dangereux (conformité RoHS). Bien que les accessoires de mesures électrotechniques n'entrent pas dans le champ d'applications de la directive, seuls des matériaux conformes aux critères RoHS sont utilisés dans le cadre de la fabrication des articles présentés dans le catalogue HFl ine.



Alle in diesem Katalog angebotenen Artikel entsprechen der Niederspannungsrichtlinie 2006/95/EC der Europäischen Union und sind, sofern es sich um gebrauchsfertige Artikel handelt, mit dem CE-Zeichen gekennzeichnet.

Darüber hinaus ist unser Sicherheits-Messzubehör berührungsgeschützt gemäss IEC/EN 61010-031:2008.

All articles offered in this catalogue conform to the low-voltage directive 2006/95/EC of the European Union, and are marked with CE label in the case of ready-to-use articles.

In addition, our safety test accessories are touch-protected in accordance with IEC/EN 61010-031:2008.

L'ensemble des articles présentés dans ce catalogue sont conformes à la Directive Basse Tension 2006/95/EC, et sont, dès lors qu'il s'agit de produits prêts à l'emploi, marqués du sigle CE.

De surcroît, nos accessoires de mesure de sécurité sont protégés au toucher selon la norme CEI/EN 61010-031:2008.



Der Tastkopf Isoprobe II mit seinem aufsteckbaren Zubehör erhielt die Auszeichnung „Design Award Winner 2001“.

Das iF-Logo wird jährlich im Rahmen dieses internationalen Wettbewerbs für herausragendes Produktdesign vergeben. Organisator des Wettbewerbs ist das Industrie Forum Design Hannover.

The test probe Isoprobe II with its push-fit accessories gained the distinction “Design Award Winner 2001”.

Every year during an international competition the iF-logo is awarded for outstanding product design. The organizer of this competition is the 'Industrie Forum Design Hannover'.

La sonde Isoprobe II avec les accessoires associés a obtenu la très convoitée distinction “Design Award Winner 2001”.

Le logo iF est décerné chaque année dans le cadre d'un concours international à des produits se caractérisant par un design exceptionnel. Ce concours est organisé par « Industrie Forum Design Hannover ».

Isoprobe IV – Oszilloskop-Tastköpfe in kompakter Bauform

Die neue Tastkopf-Generation Isoprobe IV ergänzt das berührungsgeschützte MC Hochfrequenzprogramm um passive Tastköpfe in besonders kompakter Bauform. Mit dieser Neuentwicklung ist es gelungen, die Bauweise so zu verkleinern, dass Messungen in beengter Umgebung deutlich komfortabler durchgeführt werden können, ohne auf die bewährten guten elektronischen Eigenschaften der Isoprobe-Tastköpfe von MC verzichten zu müssen.

Trotz der kompakten Bauform und der damit verbundenen kleineren Luft- und Kriechstrecken liegt der Berührungsschutz der Isoprobe IV-Tastköpfe mit 300 V, CAT III recht hoch.

Die Generation Isoprobe IV ist insbesondere für Elektroniker geeignet, während die Tastköpfe der Reihen Isoprobe II und Isoprobe III primär für Elektriker / Elektroinstallateure ausgelegt sind.

Wir bieten die Isoprobe IV-Modelle als 10:1- und 100:1-Tastteiler an.

Isoprobe IV – oscilloscope probes in compact design

The new Isoprobe IV generation of passive probes is a highly compact addition to the MC range of touch-protected high-frequency probes. The greatly reduced size of this new product substantially facilitates the conduct of measurements in a restricted space, while still retaining the good electronic characteristics of MC Isoprobe test probes.

Despite their compact construction and correspondingly smaller clearances and creepage distances, the Isoprobe IV probes have a high touch protection rating of CAT III at 300 V.

The Isoprobe IV generation is particularly suited for electronics engineers, while the probes of the Isoprobe II and Isoprobe III series are designed primarily for electricians.

The Isoprobe IV models are available as 10:1 and 100:1-divider probes.

Isoprobe IV – Sondes de tension compactes

La nouvelle génération de sondes Isoprobe IV complète la gamme MC d'accessoires de mesure en fréquence, protégés au toucher. Désormais, des mesures de tension, dans un encombrement restreint, peuvent être réalisées dans de bonnes conditions, tout en offrant les bonnes performances électroniques caractérisant les sondes Isoprobe IV de MC.

Malgré une forme compacte, entraînant un dimensionnement réduit des lignes de fuite et distances dans l'air, la sonde Isoprobe IV offre un niveau de protection élevé jusqu'à 300 V, CAT III.

La nouvelle génération de sondes Isoprobe IV est tout particulièrement adaptée aux électroniciens, alors que les générations Isoprobe II et Isoprobe III s'adressent plus spécifiquement aux électrotechniciens et installateurs électriques.

Les sondes Isoprobe IV sont proposées avec des rapports de division de 10:1 et 100:1.

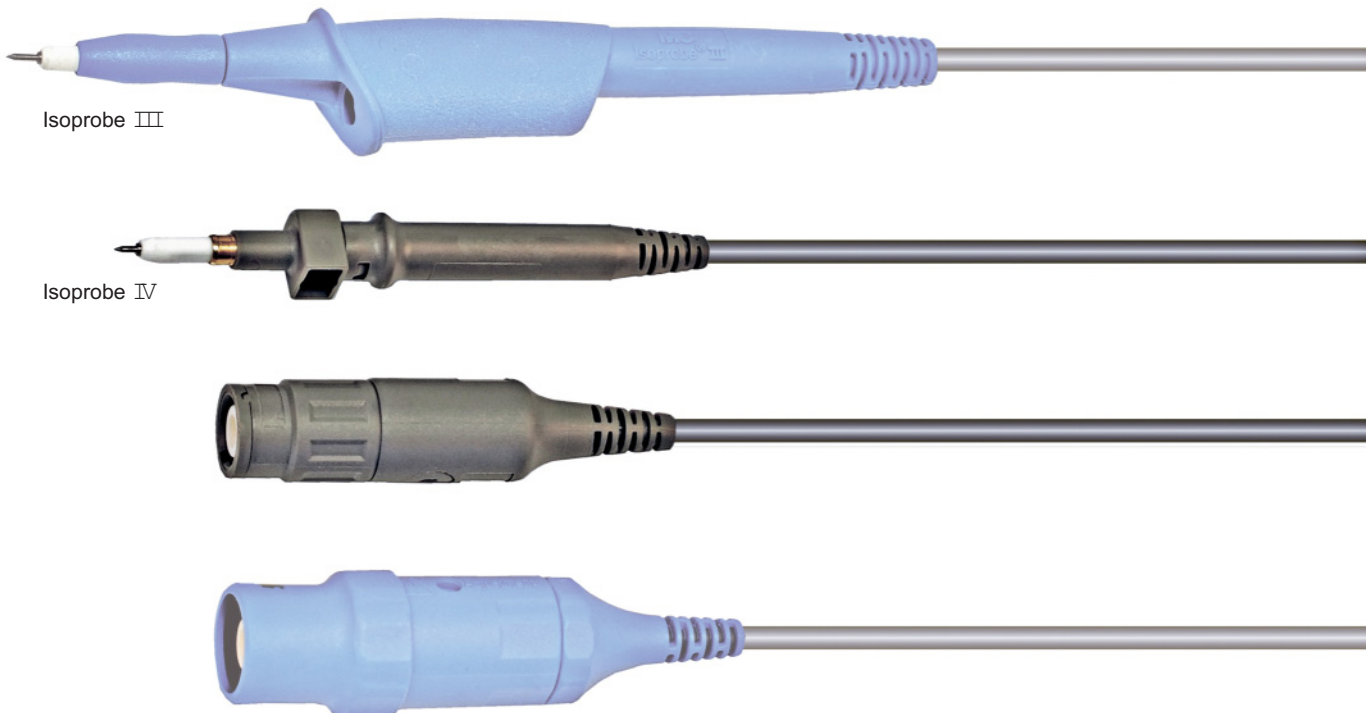

Isoprobe III

Isoprobe IV

Zum Vergleich: Isoprobe IV in seiner kompakten Bauform neben einem Tastkopf der bewährten Reihe Isoprobe III.

For comparison: Compact Isoprobe IV beside a probe of the existing Isoprobe III series.

A titre de comparaison : Isoprobe IV, de forme compacte, placée à côté d'une sonde issue de la gamme éprouvée Isoprobe III.

Isoprobe IV – Oszilloskop-Tastköpfe in kompakter Bauform

Isoprobe IV bieten wir einzeln an oder im Set mit Zubehör, das speziell auf die neuen Tastköpfe zugeschnitten ist.

Isoprobe IV – oscilloscope probes in compact design

Isoprobe IV are available singly or in a set with accessories specially adapted to the new probes.

Isoprobe IV – Sondes de tension compactes

Isoprobe IV est proposée individuellement ou sous forme de lots, intégrant divers accessoires adaptés à la sonde.



Inhalt der Sets:

1. Tastkopf Isoprobe IV- 10:1 bzw. Isoprobe IV- 100:1
2. Aufsteckbare Hakenklemme HC400
3. Aufsteckbarer BNC-Adapter BA400
4. Aufsteckbarer Referenzkontakt GS400
5. Referenzleitung mit Krokodilklemme GM400
6. Set Farbmarkierungen SCC
7. Schutzkappe

Contents of the Sets:

1. Oscilloscope probe Isoprobe IV- 10:1 or Isoprobe IV- 100:1
2. Push-on hook clip HC400
3. Push-on BNC adapter BA400
4. Push-on reference contact GS400
5. Reference lead with crocodile clip GM400
6. Set of colour clips SCC
7. Protective cap

Contenu des lots :

1. Sonde d'oscilloscope Isoprobe IV- 10:1 ou Isoprobe IV- 100:1
2. Gripe-fils enfichable à crochet HC400
3. Adaptateur BNC enfichable BA400
4. Contact de référence enfichable GS400
5. Cordon de référence à pince crocodile GM400
6. Kit de marquage couleur SCC
7. Capuchon de protection

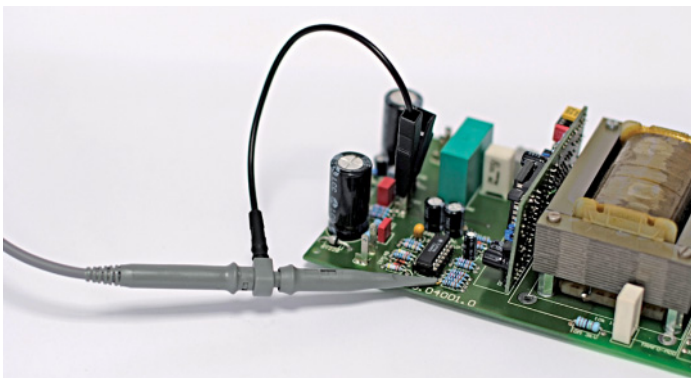

Isoprobe IV – Oszilloskop-Tastköpfe in kompakter Bauform

Isoprobe IV – oscilloscope probes in compact design

Isoprobe IV – Sondes de tension compactes

Isoprobe IV - 10:1

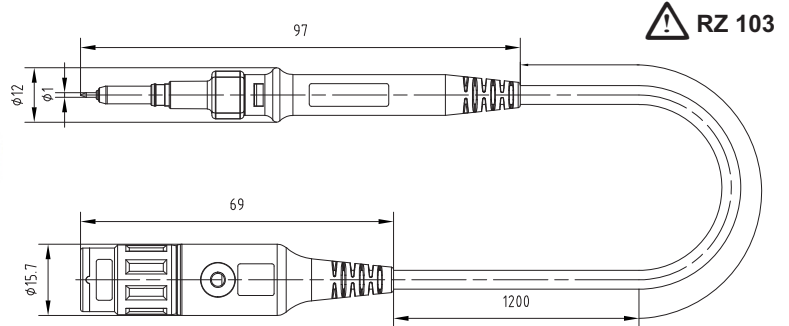

Sicherheits-Hochfrequenz-Tastkopf 10:1 in kompakter Bauform. Großer Frequenzbereich und niedrige Eingangskapazität. Hochflexible, PVC-isolierte koaxiale Anschlussleitung mit BNC-Stecker mit integrierter Kompensationseinheit. Anschlussmöglichkeit für Referenzleitung am Vorderteil des Tastkopfes.

Safety high-frequency 10:1 test probe of compact design. With wide frequency range combined with low input capacitance. Highly flexible PVC-insulated coaxial connecting lead with BNC plug with integrated compensation unit. Facility for connecting reference lead in the front part of the probe.

Sonde HF de sécurité 10:1 compacte. Large plage de fréquences et faible capacité d'entrée. Câble coaxial de raccordement extra-souple, à isolation PVC, avec un connecteur BNC intégrant le système de compensation. Possibilité de raccordement d'un cordon de référence dans la partie avant de la sonde.

| | | | | |
|---------------------|-------------------------------------|--|---|----------------------------|
| Typ Type Type | Best.-Nr. Order No. N° de Cde | | Länge [cm] Lead length [cm] Longueur [cm] | Farbe Colour Couleur |
|---------------------|-------------------------------------|--|---|----------------------------|

| | | | | |
|---------------------------|----------------------|---|------------|-----------|
| Isoprobe IV - 10:1 | 68.9366-12028 |   | 120 | 28 |
|---------------------------|----------------------|---|------------|-----------|

Technische Daten

Technical Data

Caractéristiques techniques

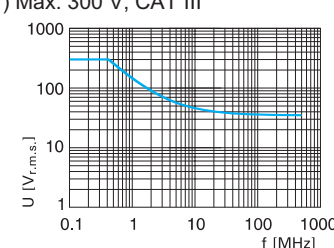
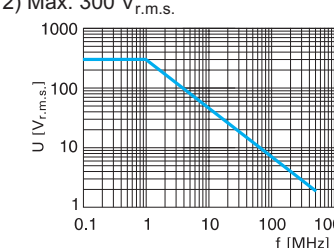
| | | |
|--|---|---|
| Bemessungsspannung (frequenzabhängig) Rated voltage (frequency-dependent) Tension assignée (fonction de la fréquence) | 1) Max. 300 V, CAT III | 2) Max. 300 V _{r.m.s.} |
| 1) Schirm / Erde Shield / earth Blindage / terre |  |  |
| 2) Tastspitze / Schirm Probe tip / shield Pointe / blindage | | |
| Teilungsverhältnis Dividing ratio Rapport | 10:1 | |
| Eingangskapazität Input capacitance Capacité d'entrée | 11 pF | |
| Kompensationsbereich (werkseitige Einstellung) Compensation range (works setting) Plage de compensation (réglage en usine) | 10 pF ... 25 pF (15 pF) | |
| Eingangswiderstand Input resistance Résistance d'entrée | 10 MΩ | |
| Frequenzbereich Frequency range Plage de fréquences | 0 ... 500 MHz | |
| Anstiegszeit Rise time Temps de montée | 0,9 ns | |
| Leitungslänge Lead length Longueur du câble | 120 cm | |

Isoprobe IV – Oszilloskop-Tastköpfe in kompakter Bauform

Isoprobe IV – oscilloscope probes in compact design

Isoprobe IV – Sondes de tension compactes

Isoprobe IV - 100:1

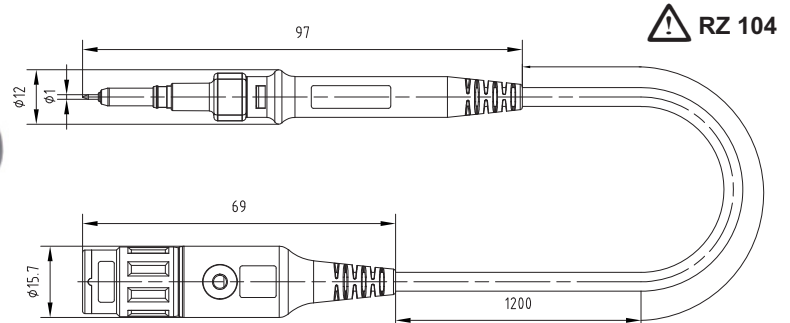

Sicherheits-Hochfrequenz-Tastkopf 100:1 in kompakter Bauform. Durch geringe Eingangskapazität und grossen Eingangswiderstand ist dieser Tastkopf besonders geeignet für Messungen an empfindlichen Schaltkreisen. Hoch flexible, PVC-isolierte koaxiale Anschlussleitung mit BNC-Stecker mit integrierter Kompensationseinheit. Anschlussmöglichkeit für Referenzleitung am Vorderteil des Tastkopfes.

Safety high-frequency 100:1 test prob of compact design. As a result of its low input capacitance and high input resistance, the probe is ideally suited for measurements on sensitive circuits. Highly flexible PVC-insulated coaxial connecting lead with BNC plug with integrated compensation unit. Facility for connecting reference lead in the front part of the probe.

Sonde HF de sécurité 100:1 compacte. La sonde est adaptée, grâce à une faible capacité d'entrée et une grande résistance d'entrée, aux mesures sur des circuits sensibles. Câble coaxial de raccordement extra-souple, à isolation PVC, avec un connecteur BNC intégrant le système de compensation. Possibilité de raccordement d'un cordon de référence dans la partie avant de la sonde.

| | | | | |
|---------------------|-------------------------------------|--|---|----------------------------|
| Typ Type Type | Best.-Nr. Order No. N° de Cde | | Länge [cm] Lead length [cm] Longueur [cm] | Farbe Colour Couleur |
|---------------------|-------------------------------------|--|---|----------------------------|

Isoprobe IV - 100:1

68.9367-12023



120

23

Technische Daten

Technical Data

Caractéristiques techniques

| | | |
|--|-------------------------|---------------------------------|
| Bemessungsspannung (frequenzabhängig) Rated voltage (frequency-dependent) Tension assignée (fonction de la fréquence) | 1) Max. 300 V, CAT III | 2) Max. 300 V _{r.m.s.} |
| 1) Schirm / Erde Shield / earth Blindage / terre | | |
| 2) Tastspitze / Schirm Probe tip / shield Pointe / blindage | | |
| Teilungsverhältnis Dividing ratio Rapport | 100:1 | |
| Eingangskapazität Input capacitance Capacité d'entrée | 4,6 pF | |
| Kompensationsbereich (werkseitige Einstellung) Compensation range (works setting) Plage de compensation (réglage en usine) | 10 pF ... 25 pF (15 pF) | |
| Eingangswiderstand Input resistance Résistance d'entrée | 100 MΩ | |
| Frequenzbereich Frequency range Plage de fréquences | 0 ... 500 MHz | |
| Anstiegszeit Rise time Temps de montée | 0,9 ns | |
| Leitungslänge Lead length Longueur du câble | 120 cm | |

Isoprobe IV – Oszilloskop-Tastköpfe in kompakter Bauform







Isoprobe IV – oscilloscope probes in compact design

Isoprobe IV – Sondes de tension compactes

SET Isoprobe IV - 10:1 SET Isoprobe IV - 100:1

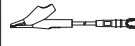





Lieferumfang
Supplied components
Composition du lot

| | | | |
|---|--|---|--------------------------------|
|  | Isoprobe IV - 10:1 / 100:1 Seite / Page 8 / 9 |  | RZ 103 RZ 104 |
|  | HC400 → Seite / Page 11 |  | GM400 → Seite / Page 11 |
|  | GS400 → Seite / Page 11 |  | BA400 → Seite / Page 11 |
|  | SCC → Seite / Page 40 | | |

Die Sets Isoprobe IV - 10:1 / 100:1 beinhalten das nötige Zubehör, um den Ansprüchen des professionell ausgestatteten Elektroniklers zu genügen.

The sets Isoprobe IV - 10:1 / 100:1 contain accessories to meet the needs of a professionally equipped electronics technician.

Les lots Isoprobe IV - 10:1 / 100:1 se composent des accessoires nécessaires aux besoins des électroniciens.

| Typ Type Type | Best.-Nr. Order No. N° de Cde | Bemessungsspannung Rated voltage Tension assignée | | Farbe Colour Couleur |
|--------------------------------|-------------------------------------|---|--|----------------------------|
| SET Isoprobe IV - 10:1 | 68.9433-28 | Max. 300 V, CAT III |   RZ 103 | 28 |
| SET Isoprobe IV - 100:1 | 68.9434-23 | Max. 300 V, CAT III |   RZ 104 | 23 |



Isoprobe IV – Zubehör

Isoprobe IV – Accessories

Isoprobe IV – Accessoires

HC400

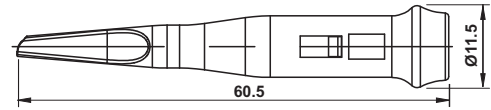

Aufsteckbare Hakenklemme.

Push-on hook clip.

Grippe-fils enfichable à crochet.

| | | | | |
|---------------------|-------------------------------------|---|--|----------------------------------|
| Typ Type Type | Best.-Nr. Order No. N° de Cde | Bemessungsspannung Rated voltage Tension assignée | | *Farben *Colours *Couleurs |
|---------------------|-------------------------------------|---|--|----------------------------------|

| | | | | |
|-------|-----------|-----------------------------------|----|-------|
| HC400 | 68.9369-* | 600 V, CAT II (300 V, CAT III) | CE | 23 28 |
|-------|-----------|-----------------------------------|----|-------|

GS400

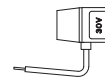

Aufsteckbarer Referenzkontakt.

Push-on reference contact.

Contact de référence enfichable.

| | | | | |
|---------------------|-------------------------------------|---|--|----------------------------|
| Typ Type Type | Best.-Nr. Order No. N° de Cde | Bemessungsspannung Rated voltage Tension assignée | | Farbe Colour Couleur |
|---------------------|-------------------------------------|---|--|----------------------------|

| | | | | |
|-------|------------|---|-------|----|
| GS400 | 68.9443-21 | 30 V _{AC} / 60 V _{DC} | CE UL | 21 |
|-------|------------|---|-------|----|

GM400

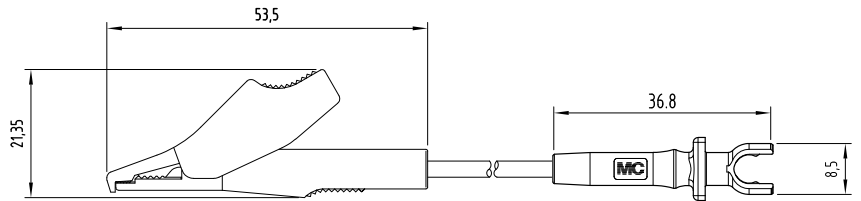
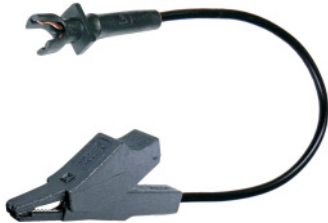

Hoch flexible Referenzleitungen mit Silicon-Isolierung. Eine Seite Gabelstecker für den Anschluss am seitlichen Schirmkontakt des Tastkopfes, andere Seite Krokodilklemme mit allseitiger Isolierung und gezahntem Maul mit Feindrahtfläche.

Highly flexible reference lead with insulation in Silicone. One end with fork-type plug for connecting to the shielded contact on the side of the probe, other end with crocodile clip with all-round insulation and toothed gripping jaws with fine-wire clamping surface.

Cordons de référence extra-souples à isolation en Silicone, équipés d'un côté d'une fourche de contact pour raccorder au contact de blindage latéral de la sonde, de l'autre côté d'une pince crocodile parfaitement isolée à mâchoires acérées et surface de contact pour conducteur fin.

| | | | | | | |
|---------------------|-------------------------------------|---|---|--|---|----------------------------|
| Typ Type Type | Best.-Nr. Order No. N° de Cde | Bemessungsspannung Rated voltage Tension assignée | Leitungsquerschnitt Lead cross section Section du câble | | Länge [cm] Lead length [cm] Longueur [cm] | Farbe Colour Couleur |
|---------------------|-------------------------------------|---|---|--|---|----------------------------|

| | | | | | | |
|-------|---------------|-----------------------------------|----------------------|--------|-----|----|
| GM400 | 68.9444-01521 | 600 V, CAT II (300 V, CAT III) | 0,50 mm ² | SIL CE | 015 | 21 |
|-------|---------------|-----------------------------------|----------------------|--------|-----|----|

BA400

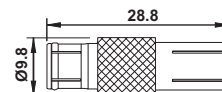

Unisolierter BNC-Adapter.

Uninsulated push-on BNC adapter.

Adaptateur BNC non isolé.

| | | | | |
|---------------------|-------------------------------------|--|--|--|
| Typ Type Type | Best.-Nr. Order No. N° de Cde | | | |
|---------------------|-------------------------------------|--|--|--|

| | | | | |
|-------|---------|--|--|--|
| BA400 | 68.9376 | | | |
|-------|---------|--|--|--|

**Berührungsgeschützte
passive 1:1-Tastköpfe**

**Touch-protected
Passive 1:1 Test Probes**

**Sondes passives 1:1
protégées au toucher**

Isoprobe II - 1:1

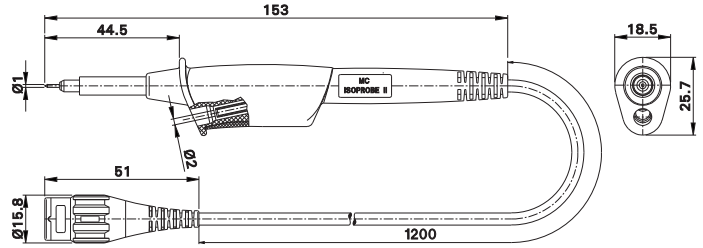

Sicherheits-Hochfrequenz-Tastkopf mit hoch flexibler, PVC-isolierter koaxialer Anschlussleitung mit BNC-Stecker. Ø 2 mm-Sicherheitsbuchse für Referenzanschluss im Griffteil.

Safety high-frequency test probe with highly flexible PVC-insulated coaxial connecting lead with BNC plug. Ø 2 mm safety socket for reference lead connection in the handling part.

Sonde HF de sécurité équipée d'un câble coaxial de raccordement extra-souple, à isolation PVC, avec un connecteur BNC. Douille Ø 2 mm de reprise de référence noyée dans la partie préhension de la sonde.

| | | | |
|---------------------|-------------------------------------|---|----------------------------|
| Typ Type Type | Best.-Nr. Order No. N° de Cde | Länge [cm] Lead length [cm] Longueur [cm] | Farbe Colour Couleur |
|---------------------|-------------------------------------|---|----------------------------|

| | | | | |
|--------------------------|----------------------|---|------------|-----------|
| Isoprobe II - 1:1 | 68.9870-12021 |  | 120 | 21 |
|--------------------------|----------------------|---|------------|-----------|

**Technische Daten
Technical Data
Caractéristiques techniques**

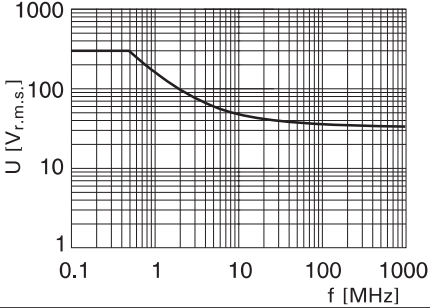
| | | |
|---|---|--|
| Bemessungsspannung (frequenzabhängig) Rated voltage (frequency-dependent) Tension assignée (fonction de la fréquence) | Max. 300 V, CAT III |  |
| Teilungsverhältnis Dividing ratio Rapport | 1:1 | |
| Eingangskapazität Input capacitance Capacité d'entrée | Geräteeingangskapazität + 42 pF Input capacitance of measuring instrument + 42 pF Capacité d'entrée de l'appareil + 42 pF | |
| Eingangswiderstand Input resistance Résistance d'entrée | Geräteeingangswiderstand Input resistance of measuring instrument Résistance d'entrée de l'appareil | |
| Frequenzbereich Frequency range Plage de fréquences | 0 ... 45 MHz | |
| Anstiegszeit Rise time Temps de montée | Geräteanstiegszeit + 6 ns Rise time of measuring instrument + 6 ns Temps de montée de l'appareil + 6 ns | |
| Leitungslänge Lead length Longueur du câble | 120 cm | |

Sets mit berührungsgeschützten passiven 1:1-Tastköpfen



Sets with Touch-protected Passive 1:1 Test Probes

Lots de sondes passives 1:1 protégées au toucher

SET Isoprobe II - 1:1

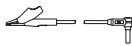

Lieferumfang
Supplied components
Composition du lot

-  Isoprobe II - 1:1
→ Seite / Page 12
-  HC200
→ Seite / Page 37
-  GM200
→ Seite / Page 40



Tastkopfset, bestehend aus Sicherheits-Hochfrequenz-Tastkopf Isoprobe II - 1:1 und Zubehör.

Test probe set, consisting of safety high-frequency test probe Isoprobe II - 1:1 and accessories.

Lot sonde HF composé de : Sonde HF de sécurité Isoprobe II - 1:1 et accessoires.

| Typ Type Type | Best.-Nr. Order No. N° de Cde | Bemessungsspannung Rated voltage Tension assignée | Farbe Colour Couleur |
|---------------------|-------------------------------------|---|----------------------------|
|---------------------|-------------------------------------|---|----------------------------|

SET Isoprobe II - 1:1

68.9490-21

Max. 300 V, CAT III



21

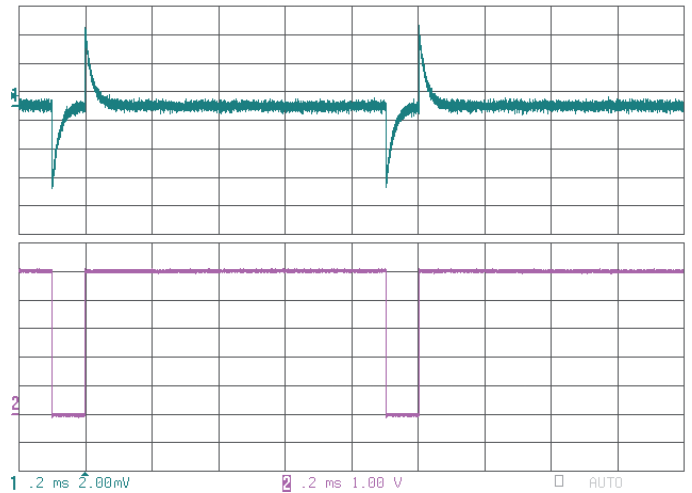
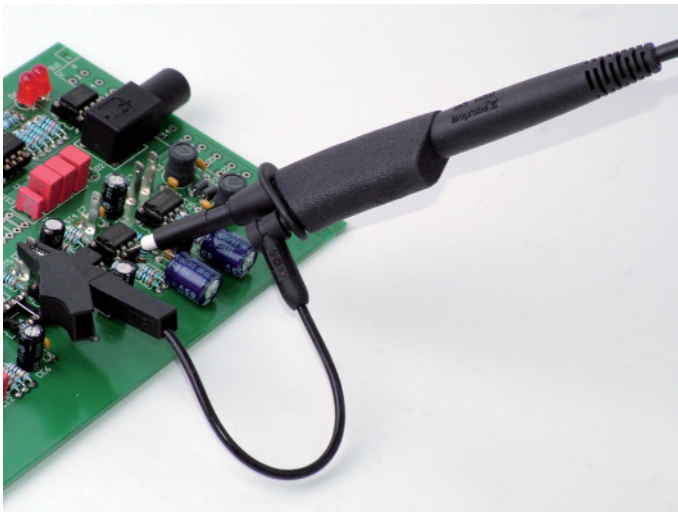

**Berührungsgeschützte
passive 10:1-Tastköpfe**

**Touch-protected
Passive 10:1 Test Probes**

**Sondes passives 10:1
protégées au toucher**

Isoprobe II - 10:1 ECO

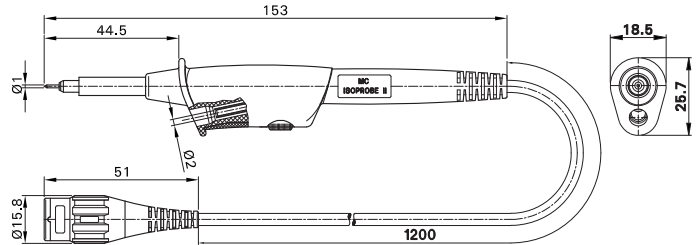

Sicherheits-Hochfrequenz-Tastkopf 10:1 mit hoch flexibler, PVC-isolierter koaxialer Anschlussleitung mit BNC-Stecker. Einstellschraube für Kompensationsabgleich und Ø 2 mm-Sicherheitsbuchse für Referenzanschluss im Griffteil. Preiswertes Modell.

Safety high-frequency 10:1 test probe highly flexible PVC-insulated coaxial connecting lead with BNC plug. Compensation adjustment screw and Ø 2 mm safety socket for reference lead connection in the handling part. Economically priced model.

Sonde HF de sécurité 10:1, équipée d'un câble coaxial de raccordement extra-souple, à isolation PVC, avec un connecteur BNC. Vis de réglage de compensation et douille Ø 2 mm de reprise de référence noyées dans la partie préhension de la sonde. Modèle économique.

| | | | |
|---------------------|-------------------------------------|---|----------------------------|
| Typ Type Type | Best.-Nr. Order No. N° de Cde | Länge [cm] Lead length [cm] Longueur [cm] | Farbe Colour Couleur |
|---------------------|-------------------------------------|---|----------------------------|

Isoprobe II - 10:1 ECO **68.9880-12028** **PVC CE UL** **120** **28**

**Technische Daten
Technical Data
Caractéristiques techniques**

| | | |
|--|--|--|
| Bemessungsspannung (frequenzabhängig) Rated voltage (frequency-dependent) Tension assignée (fonction de la fréquence) | Max. 600 V, CAT II (300 V, CAT III) | |
| Teilungsverhältnis Dividing ratio Rapport | 10:1 | |
| Eingangskapazität Input capacitance Capacité d'entrée | 13 pF | |
| Kompensationsbereich (werkseitige Einstellung) Compensation range (works setting) Plage de compensation (réglage en usine) | 10 pF ... 30 pF (15 pF) | |
| Eingangswiderstand Input resistance Résistance d'entrée | 10 MΩ | |
| Frequenzbereich Frequency range Plage de fréquences | 0 ... 500 MHz | |
| Anstiegszeit Rise time Temps de montée | 1 ns | |
| Leitungslänge Lead length Longueur du câble | 120 cm | |

Sets mit berührungsgeschützten passiven 10:1-Tastköpfen



Sets with Touch-protected Passive 10:1 Test Probes

Lots de sondes passives 10:1 protégées au toucher

SET Isoprobe II - 10:1 ECO

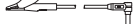

Lieferumfang
Supplied components
Composition du lot

-  Isoprobe II - 10:1 ECO
→ Seite / Page 14
-  HC200
→ Seite / Page 37
-  GS400
→ Seite / Page 38
-  GM200
→ Seite / Page 40



Das Basisset Isoprobe II - 10:1 ECO beinhaltet eine Zubehör-Grundausstattung, um hochfrequente Messungen sicher und präzise durchzuführen. Gutes Preis-Leistungs-Verhältnis.

The basic set Isoprobe II - 10:1 ECO includes a basic set of accessories for effecting safe and accurate high-frequency measurements. Good value for money.

Le lot Isoprobe II - 10:1 ECO correspond à un équipement de base, permettant de réaliser des mesures précises en toute sécurité, tout en offrant un excellent rapport qualité-prix.

| Typ Type Type | Best.-Nr. Order No. N° de Cde | Bemessungsspannung Rated voltage Tension assignée | Farbe Colour Couleur |
|----------------------------|-------------------------------------|---|--|
| SET Isoprobe II - 10:1 ECO | 68.9491-28 | Max. 600 V, CAT II (300 V, CAT III) |  28 |

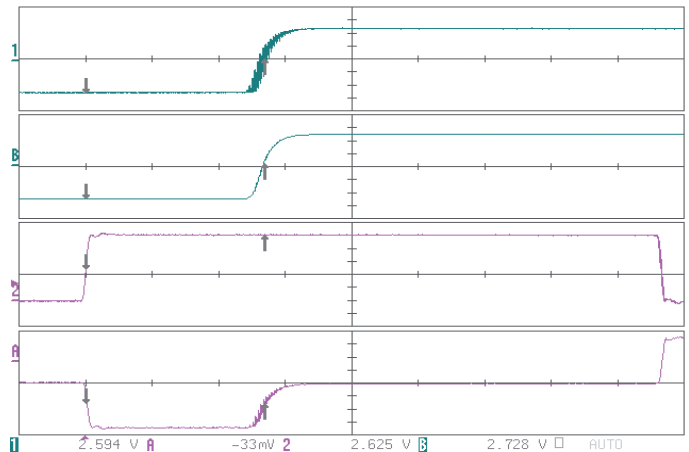

**Berührungsgeschützte
passive 10:1-Tastköpfe**

**Touch-protected
Passive 10:1 Test Probes**

**Sondes passives 10:1
protégées au toucher**

Isoprobe II - 10:1 HF

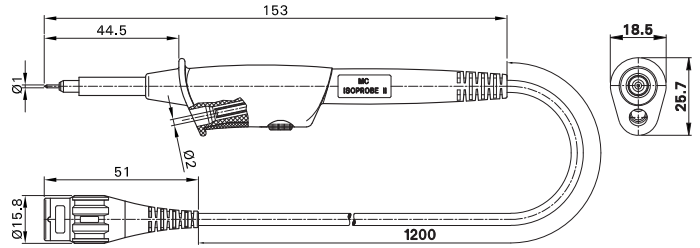

Sicherheits-Hochfrequenz-Tastkopf 10:1 mit hoch flexibler, PVC-isolierter koaxialer Anschlussleitung mit BNC-Stecker. Einstellschraube für Kompensationsabgleich und Ø 2 mm-Sicherheitsbuchse für Referenzanschluss im Griffteil. Hoher Frequenzbereich bei hoher Spannungsfestigkeit.

Safety high-frequency 10:1 test probe highly flexible PVC-insulated coaxial connecting lead with BNC plug. Compensation adjustment screw and Ø 2 mm safety socket for reference lead connection in the handling part. Wide frequency range combined with high dielectric strength.

Sonde HF de sécurité 10:1, équipée d'un câble coaxial de raccordement extra-souple, à isolation PVC, avec un connecteur BNC. Vis de réglage de compensation et douille Ø 2 mm de reprise de référence noyées dans la partie préhension de la sonde. Large plage de fréquences avec une haute tenue en tension.

| | | | |
|---------------------|-------------------------------------|---|----------------------------|
| Typ Type Type | Best.-Nr. Order No. N° de Cde | Länge [cm] Lead length [cm] Longueur [cm] | Farbe Colour Couleur |
|---------------------|-------------------------------------|---|----------------------------|

Isoprobe II - 10:1 HF **68.9872-12022** **120** **22**

**Technische Daten
Technical Data
Caractéristiques techniques**

| | | |
|--|---|--|
| Bemessungsspannung (frequenzabhängig) Rated voltage (frequency-dependent) Tension assignée (fonction de la fréquence) | Max. 1000 V, CAT II (600 V, CAT III) | |
| Teilungsverhältnis Dividing ratio Rapport | 10:1 | |
| Eingangskapazität Input capacitance Capacité d'entrée | 14 pF | |
| Kompensationsbereich (werkseitige Einstellung) Compensation range (works setting) Plage de compensation (réglage en usine) | 12 pF ... 22 pF (15 pF) | |
| Eingangswiderstand Input resistance Résistance d'entrée | 10 MΩ | |
| Frequenzbereich Frequency range Plage de fréquences | 0 ... 450 MHz | |
| Anstiegszeit Rise time Temps de montée | 1 ns | |
| Leitungslänge Lead length Longueur du câble | 120 cm | |

Sets mit berührungsgeschützten passiven 10:1-Tastköpfen





Sets with Touch-protected Passive 10:1 Test Probes

Lots de sondes passives 10:1 protégées au toucher

SET Isoprobe II - 10:1 HF



Lieferumfang
Supplied components
Composition du lot

-  Isoprobe II - 10:1 HF
→ Seite / Page 16
-  HC200
→ Seite / Page 37
-  GS400
→ Seite / Page 38
-  GH200
→ Seite / Page 39
-  GM200
→ Seite / Page 40



Tastkopfset mit reichhaltigem Zubehör für die Ansprüche des professionell ausgestatteten Messtechnikers.

Test probe set with extensive range of accessories for the needs of the professionally equipped test engineer.

Lot riche en accessoires et particulièrement adapté aux besoins variés des professionnels de la mesure.

| Typ Type Type | Best.-Nr. Order No. N° de Cde | Bemessungsspannung Rated voltage Tension assignée | Farbe Colour Couleur |
|---------------------|-------------------------------------|---|----------------------------|
|---------------------|-------------------------------------|---|----------------------------|

SET Isoprobe II - 10:1 HF

68.9492-22

Max. 1000 V, CAT II (600 V, CAT III)



22

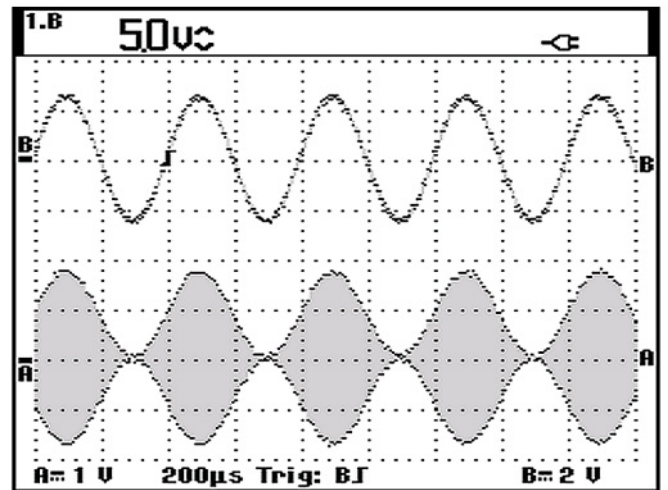
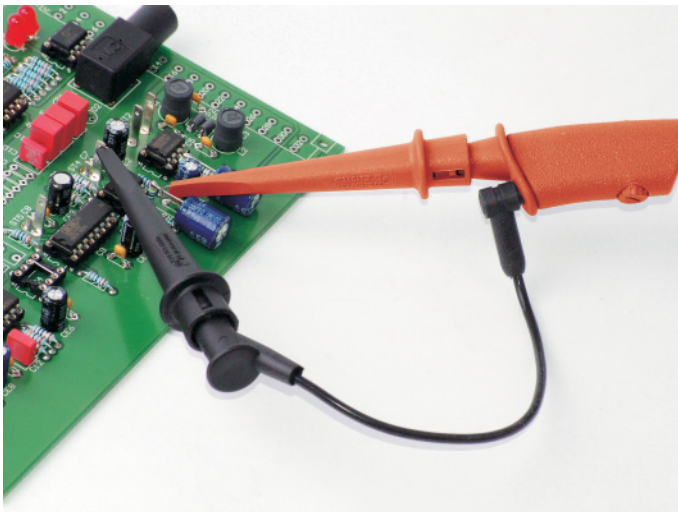

**Berührungsgeschützte
passive 10:1-Tastköpfe**

**Touch-protected
Passive 10:1 Test Probes**

**Sondes passives 10:1
protégées au toucher**

Isoprobe II - 10:1 HS

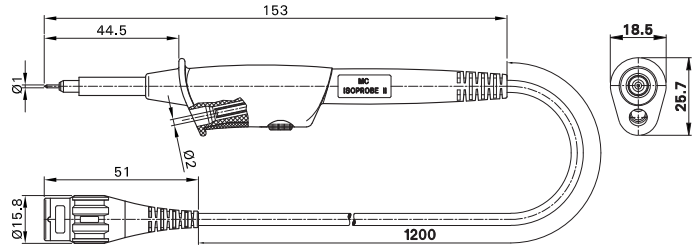

Sicherheits-Hochfrequenz-Tastkopf 10:1 mit hoch flexibler, PVC-isolierter koaxialer Anschlussleitung mit BNC-Stecker. Einstellschraube für Kompensationsabgleich und Ø 2 mm-Sicherheitsbuchse für Referenzanschluss im Griffteil.

Safety high-frequency 10:1 test probe highly flexible PVC-insulated coaxial connecting lead with BNC plug. Compensation adjustment screw and Ø 2 mm safety socket for reference lead connection in the handling part.

Sonde HF de sécurité 10:1, équipée d'un câble coaxial de raccordement extra-souple, à isolation PVC, avec un connecteur BNC. Vis de réglage de compensation et douille Ø 2 mm de reprise de référence noyées dans la partie préhension de la sonde.

| | | | | |
|---------------------|-------------------------------------|--|---|----------------------------|
| Typ Type Type | Best.-Nr. Order No. N° de Cde | | Länge [cm] Lead length [cm] Longueur [cm] | Farbe Colour Couleur |
|---------------------|-------------------------------------|--|---|----------------------------|

| | | | | |
|------------------------------|----------------------|--|------------|-----------|
| Isoprobe II - 10:1 HS | 68.9871-12028 | | 120 | 28 |
|------------------------------|----------------------|--|------------|-----------|

**Technische Daten
Technical Data
Caractéristiques techniques**

| | | |
|--|---|--|
| Bemessungsspannung (frequenzabhängig) Rated voltage (frequency-dependent) Tension assignée (fonction de la fréquence) | Max. 1000 V, CAT II (600 V, CAT III) | |
| Teilungsverhältnis Dividing ratio Rapport | 10:1 | |
| Eingangskapazität Input capacitance Capacité d'entrée | 16 pF | |
| Kompensationsbereich (werkseitige Einstellung) Compensation range (works setting) Plage de compensation (réglage en usine) | 10 pF ... 35 pF (25 pF) | |
| Eingangswiderstand Input resistance Résistance d'entrée | 10 MΩ | |
| Frequenzbereich Frequency range Plage de fréquences | 0 ... 250 MHz | |
| Anstiegszeit Rise time Temps de montée | 1,2 ns | |
| Leitungslänge Lead length Longueur du câble | 120 cm | |

Sets mit berührungsgeschützten passiven 10:1-Tastköpfen

Sets with Touch-protected Passive 10:1 Test Probes

Lots de sondes passives 10:1 protégées au toucher

SET Isoprobe II - 10:1 HS





Lieferumfang
Supplied components
Composition du lot

-  Isoprobe II - 10:1 HS
→ Seite / Page 18

-  HC200
→ Seite / Page 37

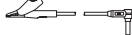
-  AC200
→ Seite / Page 37

-  GM200
→ Seite / Page 40

-  AB200
→ Seite / Page 39

-  GB200
→ Seite / Page 40



Tastkopfset mit reichhaltigem Zubehör, geeignet beispielsweise für Starkstromtechniker, die Messungen direkt am Netz ausführen.

Test probe set with an extensive range of accessories, suitable for users like electric power engineers who carry out measurements directly on the mains.

Lot riche en accessoires et particulièrement adapté aux applications électrotechniques (mesures directes sur le réseau p. ex.).

| Typ Type Type | Best.-Nr. Order No. N° de Cde | Bemessungsspannung Rated voltage Tension assignée | Farbe Colour Couleur |
|---------------------|-------------------------------------|---|----------------------------|
|---------------------|-------------------------------------|---|----------------------------|

SET Isoprobe II - 10:1 HS

68.9493-28

Max. 1000 V, CAT II (600 V, CAT III)



28

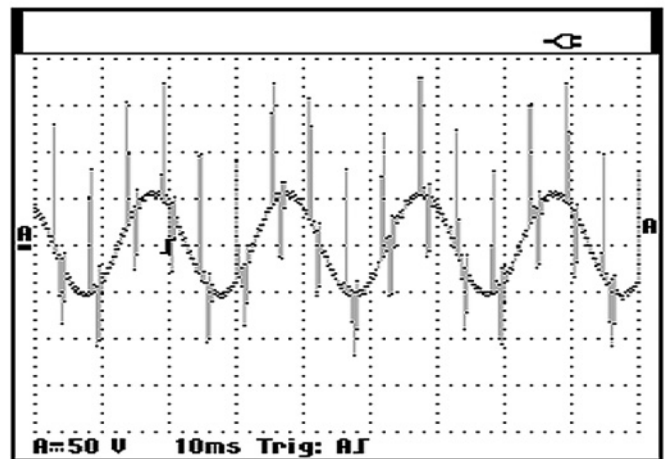
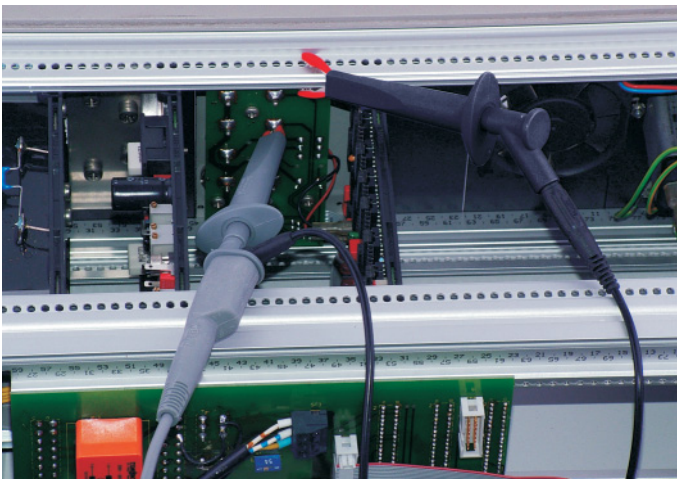

**Berührungsgeschützte
passive 10:1-Tastköpfe**

**Touch-protected
Passive 10:1 Test Probes**

**Sondes passives 10:1
protégées au toucher**

Isoprobe II - 10:1 - 2,5

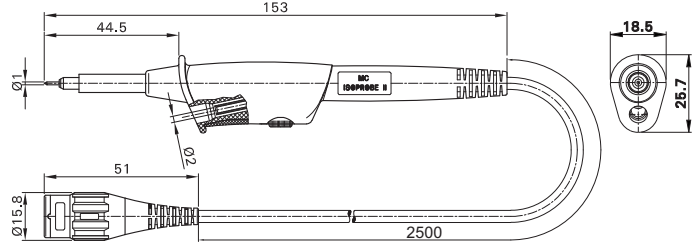

Sicherheits-Hochfrequenz-Tastkopf 10:1 mit langer, hoch flexibler, PVC-isolierter koaxialer Anschlussleitung mit BNC-Stecker, speziell geeignet, um grössere Distanzen zwischen Messgerät und Messobjekt zu überbrücken. Einstellschraube für Kompensationsabgleich und Ø 2 mm-Sicherheitsbuchse für Referenzanschluss im Griffteil.

Safety high-frequency 10:1 test probe with a long, highly flexible PVC-insulated coaxial connecting lead with BNC plug, specially suited for bridging long distances between the test instrument and the object under test. Compensation adjustment screw and Ø 2 mm safety socket for reference lead connection in the handling part.

Sonde HF de sécurité 10:1, équipée d'un câble coaxial de raccordement extra-souple, à isolation PVC, de longueur appréciable avec un connecteur BNC, permettant de couvrir une distance plus longue entre l'appareil et l'objet de mesure. Vis de réglage de compensation et douille Ø 2 mm de reprise de référence noyées dans la partie préhension de la sonde.

| | | | | |
|---------------------|-------------------------------------|--|---|----------------------------|
| Typ Type Type | Best.-Nr. Order No. N° de Cde | | Länge [cm] Lead length [cm] Longueur [cm] | Farbe Colour Couleur |
|---------------------|-------------------------------------|--|---|----------------------------|

Isoprobe II - 10:1 - 2,5 **68.9495-25022** **PVC** **CE** **UL** **250** **22**

**Technische Daten
Technical Data
Caractéristiques techniques**

| | | |
|--|---|--|
| Bemessungsspannung (frequenzabhängig) Rated voltage (frequency-dependent) Tension assignée (fonction de la fréquence) | Max. 1000 V, CAT II (600 V, CAT III) | |
| Teilungsverhältnis Dividing ratio Rapport | 10:1 | |
| Eingangskapazität Input capacitance Capacité d'entrée | 18 pF | |
| Kompensationsbereich (werkseitige Einstellung) Compensation range (works setting) Plage de compensation (réglage en usine) | 10 pF ... 30 pF (15 pF) | |
| Eingangswiderstand Input resistance Résistance d'entrée | 10 MΩ | |
| Frequenzbereich Frequency range Plage de fréquences | 0 ... 150 MHz | |
| Anstiegszeit Rise time Temps de montée | 1,3 ns | |
| Leitungslänge Lead length Longueur du câble | 250 cm | |

Sets mit berührungsgeschützten passiven 10:1-Tastköpfen

Sets with Touch-protected Passive 10:1 Test Probes

Lots de sondes passives 10:1 protégées au toucher

SET Isoprobe II - 10:1 - 2,5



Lieferumfang
Supplied components
Composition du lot

Isoprobe II - 10:1 - 2,5
→ Seite / Page 20



HC200
→ Seite / Page 37

GM200
→ Seite / Page 40

Tastkopfset, bestehend aus Sicherheits-Hochfrequenz-Tastkopf Isoprobe II - 10:1 - 2,5 und Zubehör. Der Tastkopf mit langer Anschlussleitung ist speziell geeignet, um grössere Distanzen zwischen Messgerät und Messobjekt zu überbrücken.

Test probe set, consisting of safety high-frequency test probe Isoprobe II - 10:1 - 2,5 and accessories. The test probe with long connecting lead is specially suited for bridging long distances between the test instrument and the object under test.

Lot sonde HF composé de : Sonde HF de sécurité Isoprobe II - 10:1 - 2,5 et accessoires. Sonde avec un câble de raccordement de longueur appréciable, permettant de couvrir une distance plus longue entre l'appareil et l'objet de mesure.

| | | | | |
|---------------------|-------------------------------------|---|--|----------------------------|
| Typ Type Type | Best.-Nr. Order No. N° de Cde | Bemessungsspannung Rated voltage Tension assignée | | Farbe Colour Couleur |
|---------------------|-------------------------------------|---|--|----------------------------|

SET Isoprobe II - 10:1 - 2,5 68.9496-22 Max. 1000 V, CAT II (600 V, CAT III) 22



**Berührungsgeschützte
passive 100:1-Tastköpfe**

**Touch-protected
Passive 100:1 Test Probes**

**Sondes passives 100:1
protégées au toucher**

Isoprobe II - 100:1

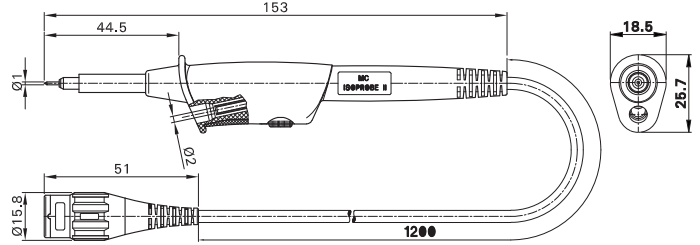

Sicherheits-Hochfrequenz-Tastkopf 100:1 für die sichere Erfassung hoher Spannungen. Mit hoch flexibler, PVC-isolierter koaxialer Anschlussleitung mit BNC-Stecker. Einstellschraube für Kompensationsabgleich und Ø 2 mm-Sicherheitsbuchse für Referenzanschluss im Griffteil. Durch geringe Eingangskapazität und grossen Eingangswiderstand ist dieser Tastkopf besonders geeignet für Messungen an empfindlichen Schaltkreisen.

Safety high-frequency 100:1 test probe for safe measurements at high voltages. With highly flexible PVC-insulated coaxial connecting lead with BNC plug. Compensation adjustment screw and Ø 2 mm safety socket for reference lead connection in the handling part. As a result of its low input capacitance and high input impedance, the probe is ideally suited for measurements on sensitive circuits.

Sonde HF de sécurité 100:1 permettant de mesurer en toute sécurité des tensions élevées. Équipée d'un câble coaxial de raccordement extra-souple, à isolation PVC, avec un connecteur BNC. Vis de réglage de compensation et douille Ø 2 mm de reprise de référence noyées dans la partie préhension de la sonde. La sonde est adaptée, grâce à une faible capacité d'entrée et une grande résistance d'entrée, aux mesures sur des circuits sensibles.

| | | | | |
|----------------------|-------------------------------------|--|---|----------------------------|
| Type Type Type | Best.-Nr. Order No. N° de Cde | | Länge [cm] Lead length [cm] Longueur [cm] | Farbe Colour Couleur |
|----------------------|-------------------------------------|--|---|----------------------------|

| | | | | |
|----------------------------|----------------------|-----------|-----|----|
| Isoprobe II - 100:1 | 68.9873-12023 | PVC CE UL | 120 | 23 |
|----------------------------|----------------------|-----------|-----|----|

**Technische Daten
Technical Data
Caractéristiques techniques**

| | | |
|--|---|--|
| Bemessungsspannung (frequenzabhängig) Rated voltage (frequency-dependent) Tension assignée (fonction de la fréquence) | Max. 1000 V, CAT II (600 V, CAT III) (Max. 3540 V, CAT I) | |
| Teilungsverhältnis Dividing ratio Rapport | 100:1 | |
| Eingangskapazität Input capacitance Capacité d'entrée | 6,5 pF | |
| Kompensationsbereich (werkseitige Einstellung) Compensation range (works setting) Plage de compensation (réglage en usine) | 10 pF ... 25 pF (15 pF) | |
| Eingangswiderstand Input resistance Résistance d'entrée | 100 MΩ | |
| Frequenzbereich Frequency range Plage de fréquences | 0 ... 300 MHz | |
| Anstiegszeit Rise time Temps de montée | 1 ns | |
| Leitungslänge Lead length Longueur du câble | 120 cm | |

Sets mit berührungsgeschützten passiven 100:1-Tastköpfen

Sets with Touch-protected Passive 100:1 Test Probes

Lots de sondes passives 100:1 protégées au toucher

SET Isoprobe II - 100:1



Lieferumfang
Supplied components
Composition du lot

Isoprobe II - 100:1
→ Seite / Page 22



ZGA-S
→ Seite / Page 37

GS400
→ Seite / Page 38

GM200
→ Seite / Page 40

Tastkopfset für die sichere Erfassung hoher Spannungen. Durch geringe Eingangskapazität und grossen Eingangswiderstand besonders geeignet für Messungen an empfindlichen Schaltkreisen.

Test probe set for safe measurements at high voltages. As a result of its low input capacitance and high input impedance, the probe is ideally suited for measurements on sensitive circuits.

Lot permettant de mesurer en toute sécurité des tensions élevées. Adapté, grâce à une faible capacité d'entrée et une grande résistance d'entrée, aux mesures sur des circuits sensibles.

| | | | | |
|---------------------|-------------------------------------|---|--|----------------------------|
| Typ Type Type | Best.-Nr. Order No. N° de Cde | Bemessungsspannung Rated voltage Tension assignée | | Farbe Colour Couleur |
|---------------------|-------------------------------------|---|--|----------------------------|

SET Isoprobe II - 100:1

68.9494-23

Max. 1000 V, CAT II (600 V, CAT III)
(max. 3540 V, CAT I)



23

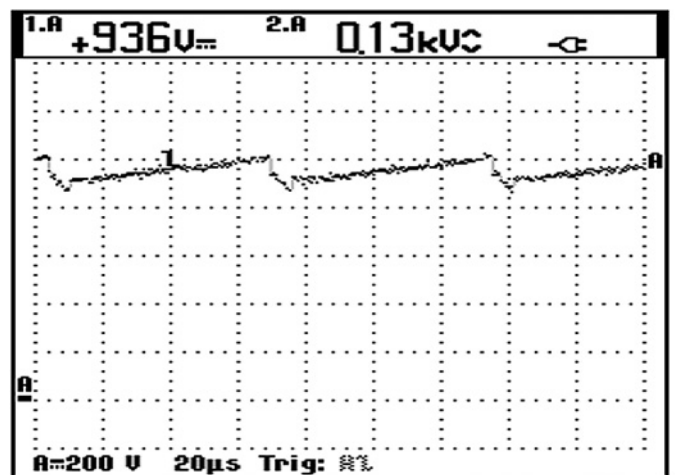
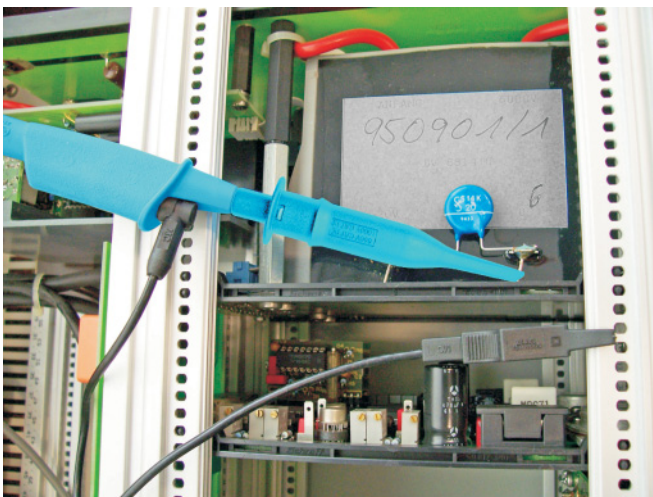

**Berührungsgeschützte
passive 10:1-Tastköpfe**

**Touch-protected
Passive 10:1 Test Probes**

**Sondes passives 10:1
protégées au toucher**

Isoprobe III - 10:1 ECO

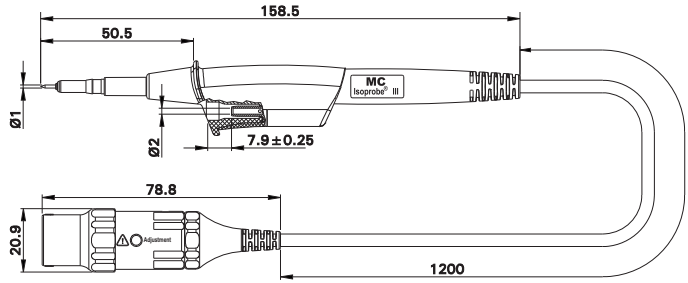

Sicherheits-Hochfrequenz-Tastkopf 10:1. Hoch flexible, PVC-isolierte koaxiale Anschlussleitung mit BNC-Stecker mit integrierter Kompensations-einheit. Ø 2 mm-Sicherheitsbuchse für Referenz-anschluss im Griffteil des Tastkopfes. Gutes Preis-Leistungs-Verhältnis.

Safety high-frequency 10:1 test probe. Highly flexible PVC-insulated coaxial connecting lead with BNC plug with integrated compensation unit. Ø 2 mm safety socket for reference lead connection in the handling part of the probe. Good value for money.

Sonde HF de sécurité 10:1. Câble coaxial de raccordement extra-souple, à isolation PVC, avec un connecteur BNC intégrant le système de compensation. Douille Ø 2 mm de reprise de référence noyée dans la partie préhension de la sonde. Excellent rapport qualité-prix.

| | | | |
|---------------------|-------------------------------------|---|----------------------------|
| Typ Type Type | Best.-Nr. Order No. N° de Cde | Länge [cm] Lead length [cm] Longueur [cm] | Farbe Colour Couleur |
|---------------------|-------------------------------------|---|----------------------------|

Isoprobe III - 10:1 ECO **68.9501-12028**  **120** **28**

**Technische Daten
Technical Data
Caractéristiques techniques**

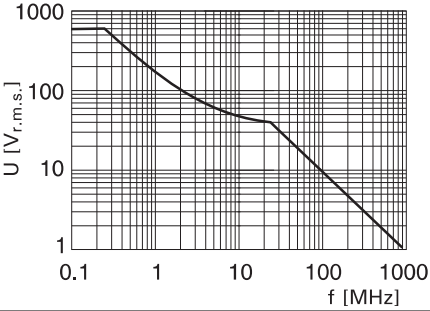
| | | |
|--|--|--|
| Bemessungsspannung (frequenzabhängig) Rated voltage (frequency-dependent) Tension assignée (fonction de la fréquence) | Max. 600 V, CAT III (600 V, CAT IV) |  |
| Teilungsverhältnis Dividing ratio Rapport | 10:1 | |
| Eingangskapazität Input capacitance Capacité d'entrée | 12 pF | |
| Kompensationsbereich (werkseitige Einstellung) Compensation range (works setting) Plage de compensation (réglage en usine) | 10 pF ... 22 pF (15 pF) | |
| Eingangswiderstand Input impedance Résistance d'entrée | 10 MΩ | |
| Frequenzbereich Frequency range Plage de fréquences | 0 ... 500 MHz | |
| Anstiegszeit Rise time Temps de montée | 0,9 ns | |
| Leitungslänge Lead length Longueur du câble | 120 cm | |

Sets mit berührungsgeschützten passiven 10:1-Tastköpfen

Sets with Touch-protected Passive 10:1 Test Probes

Lots de sondes passives 10:1 protégées au toucher

SET Isoprobe III - 10:1 ECO



Lieferumfang
Supplied components
Composition du lot

| | | |
|--|--|--------|
| | Isoprobe III - 10:1 ECO → Seite / Page 24 | RZ 086 |
| | ZGA-S → Seite / Page 37 | |
| | GS400 → Seite / Page 38 | |
| | GM284 → Seite / Page 40 | |
| | SK-IP → Seite / Page 39 | |
| | SCC → Seite / Page 40 | |

Das Basisset Isoprobe III - 10:1 ECO beinhaltet eine Zubehör-Grundausstattung, um hochfrequente Messungen sicher und präzise durchzuführen. Gutes Preis-Leistungs-Verhältnis.

The basic set Isoprobe III - 10:1 ECO includes a basic set of accessories for effecting safe and accurate high-frequency measurements. Good value for money.

Le lot Isoprobe III - 10:1 ECO correspond à un équipement de base, permettant de réaliser des mesures précises en toute sécurité, tout en offrant un excellent rapport qualité-prix.

| | | | | |
|---------------------|-------------------------------------|---|--|----------------------------|
| Typ Type Type | Best.-Nr. Order No. N° de Cde | Bemessungsspannung Rated voltage Tension assignée | | Farbe Colour Couleur |
|---------------------|-------------------------------------|---|--|----------------------------|

| | | | | |
|-----------------------------|------------|-------------------------------------|-------|----|
| SET Isoprobe III - 10:1 ECO | 68.9558-28 | Max. 600 V, CAT III (600 V, CAT IV) | CE UL | 28 |
|-----------------------------|------------|-------------------------------------|-------|----|

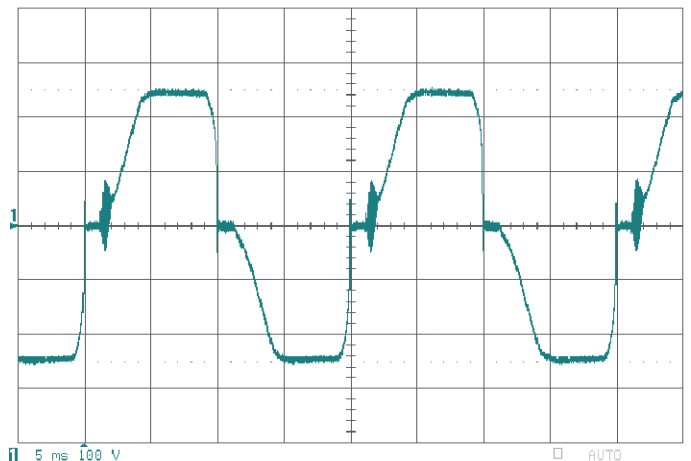
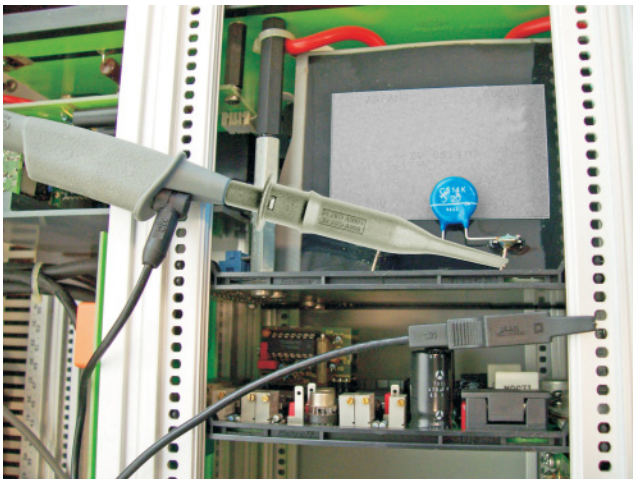

Berührungsgeschützte passive 10:1-Tastköpfe

Touch-protected Passive 10:1 Test Probes

Sondes passives 10:1 protégées au toucher

Isoprobe III - 10:1 HF

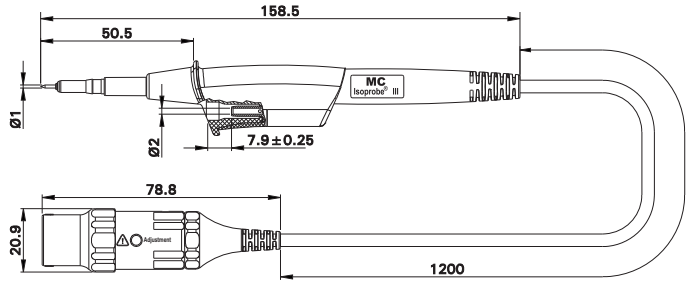

Sicherheits-Hochfrequenz-Tastkopf 10:1 mit großem Frequenzbereich und niedriger Eingangskapazität. Hoch flexible, PVC-isolierte koaxiale Anschlussleitung mit BNC-Stecker mit integrierter Kompensationseinheit. Ø 2 mm-Sicherheitsbuchse für Referenzanschluss im Griffteil des Tastkopfes.

Safety high-frequency 10:1 test probe with wide frequency range combined with low input capacitance. Highly flexible PVC-insulated coaxial connecting lead with BNC plug with integrated compensation unit. Ø 2 mm safety socket for reference lead connection in the handling part of the probe.

Sonde HF de sécurité 10:1 à large plage de fréquences et faible capacité d'entrée. Câble coaxial de raccordement extra-souple, à isolation PVC, avec un connecteur BNC intégrant le système de compensation. Douille Ø 2 mm de reprise de référence noyée dans la partie préhension de la sonde.

| | | | | |
|---------------------|-------------------------------------|--|---|----------------------------|
| Typ Type Type | Best.-Nr. Order No. N° de Cde | | Länge [cm] Lead length [cm] Longueur [cm] | Farbe Colour Couleur |
|---------------------|-------------------------------------|--|---|----------------------------|

| | | | | |
|-------------------------------|----------------------|-----------|-----|----|
| Isoprobe III - 10:1 HF | 68.9534-12028 | PVC CE UL | 120 | 28 |
|-------------------------------|----------------------|-----------|-----|----|

Technische Daten
Technical Data
Caractéristiques techniques

| | | |
|--|---|--|
| Bemessungsspannung (frequenzabhängig) Rated voltage (frequency-dependent) Tension assignée (fonction de la fréquence) | Max. 1000 V, CAT III (600 V, CAT IV) | |
| Teilungsverhältnis Dividing ratio Rapport | 10:1 | |
| Eingangskapazität Input capacitance Capacité d'entrée | 12 pF | |
| Kompensationsbereich (werkseitige Einstellung) Compensation range (works setting) Plage de compensation (réglage en usine) | 10 pF ... 22 pF (15 pF) | |
| Eingangswiderstand Input resistance Résistance d'entrée | 10 MΩ | |
| Frequenzbereich Frequency range Plage de fréquences | 0 ... 500 MHz | |
| Anstiegszeit Rise time Temps de montée | 0,9 ns | |
| Leitungslänge Lead length Longueur du câble | 120 cm | |

Sets mit berührungsgeschützten passiven 10:1-Tastköpfen

Sets with Touch-protected Passive 10:1 Test Probes

Lots de sondes passives 10:1 protégées au toucher

SET Isoprobe III - 10:1 HF



Lieferumfang
Supplied components
Composition du lot

| | | | |
|--|---|--|----------------------------|
| | Isoprobe III - 10:1 HF → Seite / Page 26 | | RZ 084 |
| | ZGA-S → Seite / Page 37 | | SK-IP → Seite / Page 39 |
| | GS400 → Seite / Page 38 | | SCC → Seite / Page 40 |
| | GH284 → Seite / Page 39 | | |
| | GM284 → Seite / Page 40 | | |

Das Set Isoprobe III - 10:1 HF mit reichhaltigem Zubehör genügt den Ansprüchen des professionell ausgestatteten Elektrikers.

The Isoprobe III - 10:1 HF set with an extensive range of accessories meets the needs of the professionally equipped electronic engineer.

Le lot Isoprobe III - 10:1 HF, riche en accessoires, répond aux besoins des électroniciens.

| | | | | |
|---------------------|-------------------------------------|---|--|----------------------------|
| Typ Type Type | Best.-Nr. Order No. N° de Cde | Bemessungsspannung Rated voltage Tension assignée | | Farbe Colour Couleur |
|---------------------|-------------------------------------|---|--|----------------------------|

SET Isoprobe III - 10:1 HF **68.9556-28** Max. 1000 V, CAT III (600 V, CAT IV) **28**

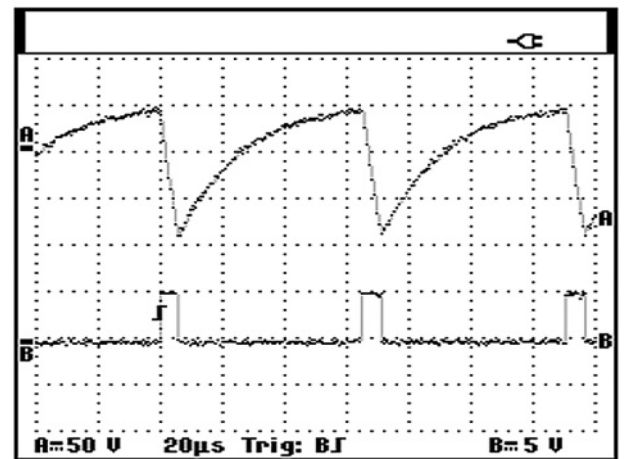
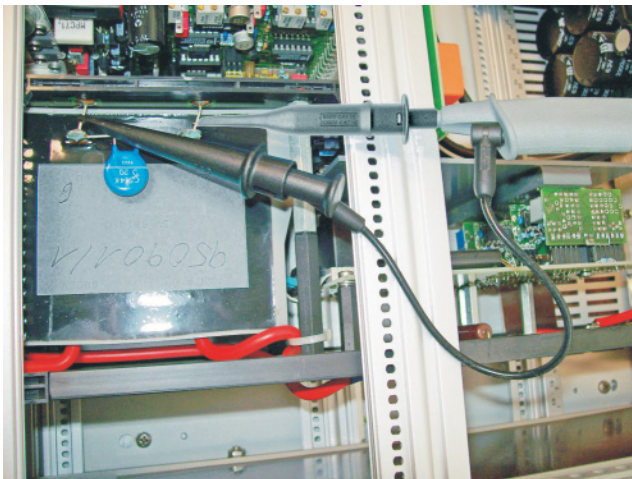

**Berührungsgeschützte
passive 10:1-Tastköpfe**

**Touch-protected
Passive 10:1 Test Probes**

**Sondes passives 10:1
protégées au toucher**

Isoprobe III - 10:1 HS

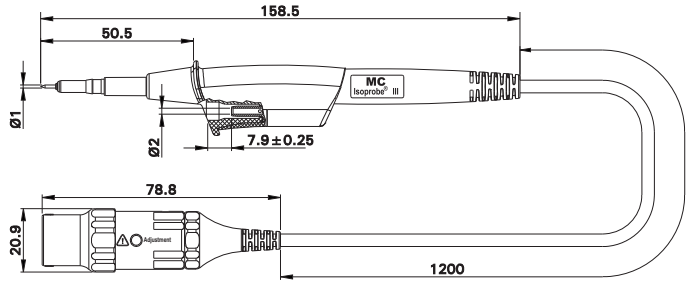

Sicherheits-Hochfrequenz-Tastkopf 10:1. Hoch flexible, PVC-isolierte koaxiale Anschlussleitung mit BNC-Stecker mit integrierter Kompensations-einheit. Ø 2 mm-Sicherheitsbuchse für Referenz-anschluss im Griffteil des Tastkopfes.

Safety high-frequency 10:1 test probe. Highly flexible PVC-insulated coaxial connecting lead with BNC plug with integrated compensation unit. Ø 2 mm safety socket for reference connection in the handling part of the probe.

Sonde HF de sécurité 10:1. Câble coaxial de raccordement extra-souple, à isolation PVC, avec un connecteur BNC intégrant le système de compensation. Douille Ø 2 mm de reprise de référence noyée dans la partie préhension de la sonde.

| | | | | |
|---------------------|-------------------------------------|--|---|----------------------------|
| Typ Type Type | Best.-Nr. Order No. N° de Cde | | Länge [cm] Lead length [cm] Longueur [cm] | Farbe Colour Couleur |
|---------------------|-------------------------------------|--|---|----------------------------|

Isoprobe III - 10:1 HS **68.9533-12028** **120** **28**

**Technische Daten
Technical Data
Caractéristiques techniques**

| | |
|--|---|
| Bemessungsspannung (frequenzabhängig) Rated voltage (frequency-dependent) Tension assignée (fonction de la fréquence) | Max. 1000 V, CAT III (600 V, CAT IV) |
| Teilungsverhältnis Dividing ratio Rapport | 10:1 |
| Eingangskapazität Input capacitance Capacité d'entrée | 13,5 pF |
| Kompensationsbereich (werkseitige Einstellung) Compensation range (works setting) Plage de compensation (réglage en usine) | 10 pF ... 30 pF (25 pF) |
| Eingangswiderstand Input resistance Résistance d'entrée | 10 MΩ |
| Frequenzbereich Frequency range Plage de fréquences | 0 ... 300 MHz |
| Anstiegszeit Rise time Temps de montée | 1,1 ns |
| Leitungslänge Lead length Longueur du câble | 120 cm |

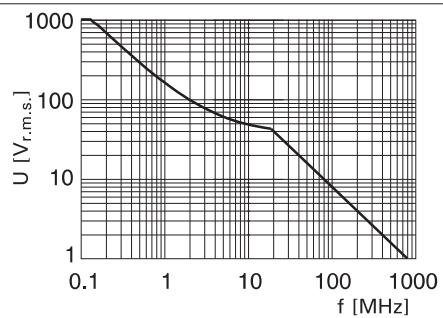

Sets mit berührungsgeschützten passiven 10:1-Tastköpfen

Sets with Touch-protected Passive 10:1 Test Probes

Lots de sondes passives 10:1 protégées au toucher

SET Isoprobe III - 10:1 HS



Lieferumfang
Supplied components
Composition du lot

| | | | |
|--|---|--|----------------------------|
| | Isoprobe III - 10:1 HS → Seite / Page 28 | | RZ 085 |
| | ZGA-S → Seite / Page 37 | | SK-IP → Seite / Page 39 |
| | AC200 → Seite / Page 37 | | SCC → Seite / Page 40 |
| | GM284 → Seite / Page 40 | | |
| | AB200 → Seite / Page 39 | | |
| | GB284 → Seite / Page 40 | | |

Das besonders reichhaltige Zubehör des Sets Isoprobe III - 10:1 HS beinhaltet u. a. zwei Klauengreifer, um Abgriffe beispielsweise an Stromschienen vorzunehmen. Das Set ist ausgelegt für Starkstromtechniker, die Messungen direkt am Netz ausführen.

The particularly comprehensive accessories of the set Isoprobe III - 10:1 HS include, among others, two jaw clips for applications such as test connections to busbars. This set addresses itself to heavy-current engineers who make measurements directly on the mains.

Le lot Isoprobe III - 10:1 HS, richement doté en accessoires, se compose notamment de deux griffe-fils à mâchoires, autorisant l'accès à des jeux de barres. Ce lot est dédié aux techniciens de courant fort, amenés à réaliser des mesures directement sur le réseau.

| | | | | |
|---------------------|-------------------------------------|---|--|----------------------------|
| Typ Type Type | Best.-Nr. Order No. N° de Cde | Bemessungsspannung Rated voltage Tension assignée | | Farbe Colour Couleur |
|---------------------|-------------------------------------|---|--|----------------------------|

SET Isoprobe III - 10:1 HS

68.9557-28

Max. 1000 V, CAT III (600 V, CAT IV)



28

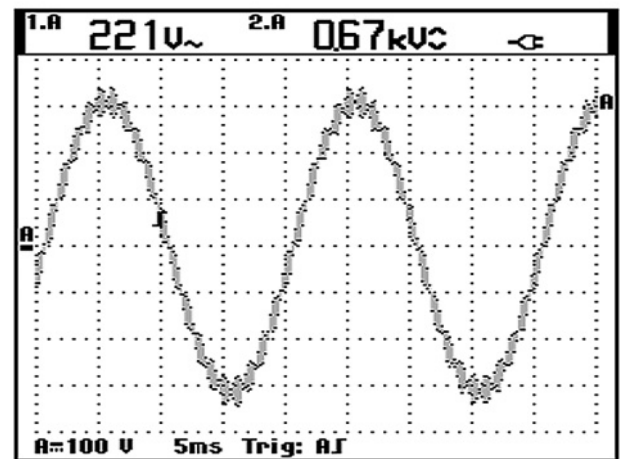
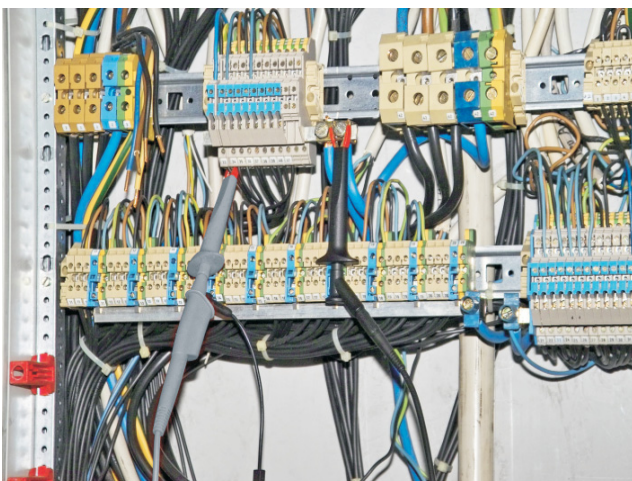

**Berührungsgeschützte
passive 10:1-Tastköpfe**

**Touch-protected
Passive 10:1 Test Probes**

**Sondes passives 10:1
protégées au toucher**

Isoprobe III - 10:1 - 2,5

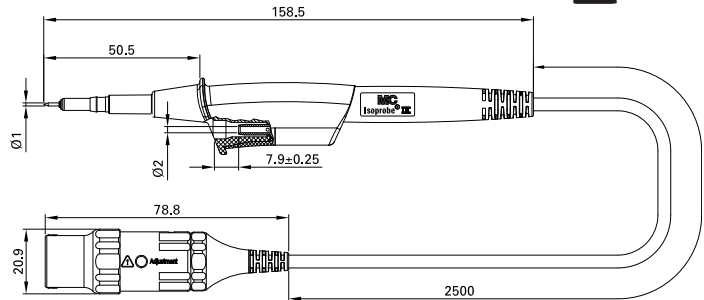

Sicherheits-Hochfrequenz-Tastkopf 10:1. Hoch flexible, PVC-isolierte koaxiale Anschlussleitung mit BNC-Stecker mit integrierter Kompensations-einheit. Ø 2 mm-Sicherheitsbuchse für Referenz-anschluss im Griffteil des Tastkopfes. Mit langer Anschlussleitung, speziell geeignet, um grössere Distanzen zwischen Messgerät und Messobjekt zu überbrücken.

Safety high-frequency 10:1 test probe. Highly flexible PVC-insulated coaxial connecting lead with BNC plug with integrated compensation unit. Ø 2 mm safety socket for reference lead connection in the handling part of the probe. With long connecting lead, specially suited for bridging long distances between the test instrument and the object under test.

Sonde HF de sécurité 10:1. Câble coaxial de raccordement extra-souple, à isolation PVC, avec un connecteur BNC intégrant le système de compensation. Douille Ø 2 mm de reprise de référence noyée dans la partie préhension de la sonde. Avec un câble de raccordement de longueur appréciable, permettant de couvrir une distance plus longue entre l'appareil et l'objet de mesure.

| | | | |
|---------------------|-------------------------------------|---|----------------------------|
| Typ Type Type | Best.-Nr. Order No. N° de Cde | Länge [cm] Lead length [cm] Longueur [cm] | Farbe Colour Couleur |
|---------------------|-------------------------------------|---|----------------------------|

| | | | | |
|----------------------------------|----------------------|---|------------|-----------|
| Isoprobe III - 10:1 - 2,5 | 68.9549-25028 |  | 250 | 28 |
|----------------------------------|----------------------|---|------------|-----------|

**Technische Daten
Technical Data
Caractéristiques techniques**

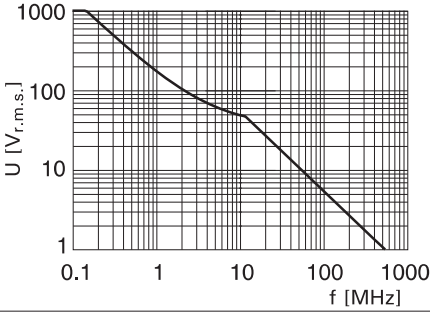
| | | |
|--|---|--|
| Bemessungsspannung (frequenzabhängig) Rated voltage (frequency-dependent) Tension assignée (fonction de la fréquence) | Max. 1000 V, CAT III (600 V, CAT IV) |  |
| Teilungsverhältnis Dividing ratio Rapport | 10:1 | |
| Eingangskapazität Input capacitance Capacité d'entrée | 18 pF | |
| Kompensationsbereich (werkseitige Einstellung) Compensation range (works setting) Plage de compensation (réglage en usine) | 10 pF ... 30 pF (15 pF) | |
| Eingangswiderstand Input resistance Résistance d'entrée | 10 MΩ | |
| Frequenzbereich Frequency range Plage de fréquences | 0 ... 250 MHz | |
| Anstiegszeit Rise time Temps de montée | 1,3 ns | |
| Leitungslänge Lead length Longueur du câble | 250 cm | |

Sets mit berührungsgeschützten passiven 10:1-Tastköpfen

Sets with Touch-protected Passive 10:1 Test Probes

Lots de sondes passives 10:1 protégées au toucher

SET Isoprobe III - 10:1 - 2,5



Lieferumfang
Supplied components
Composition du lot

Isoprobe III - 10:1 - 2,5
→ Seite / Page 30

RZ 088

ZGA-S
→ Seite / Page 37

GM284
→ Seite / Page 40

SK-IP
→ Seite / Page 39

SCC
→ Seite / Page 40

Tastkopfset, bestehend aus Sicherheits-Hochfrequenz-Tastkopf Isoprobe III - 10:1 - 2,5 and Zubehör. Der Tastkopf mit langer Anschlussleitung ist speziell geeignet, um grössere Distanzen zwischen Messgerät und Messobjekt zu überbrücken.

Test probe set, consisting of safety high-frequency test probe Isoprobe III - 10:1 - 2,5 and accessories. The test probe with long connecting lead is specially suited for bridging long distances between the test instrument and the object under test.

Lot sonde HF composé de : Sonde HF de sécurité Isoprobe III - 10:1 - 2,5 et accessoires. Sonde avec un câble de raccordement de longueur appréciable, permettant de couvrir une distance plus longue entre l'appareil et l'objet de mesure.

| | | | | |
|---------------------|-------------------------------------|---|--|----------------------------|
| Typ Type Type | Best.-Nr. Order No. N° de Cde | Bemessungsspannung Rated voltage Tension assignée | | Farbe Colour Couleur |
|---------------------|-------------------------------------|---|--|----------------------------|

SET Isoprobe III - 10:1 - 2,5 68.9554-28 Max. 1000 V, CAT III (600 V, CAT IV) 28

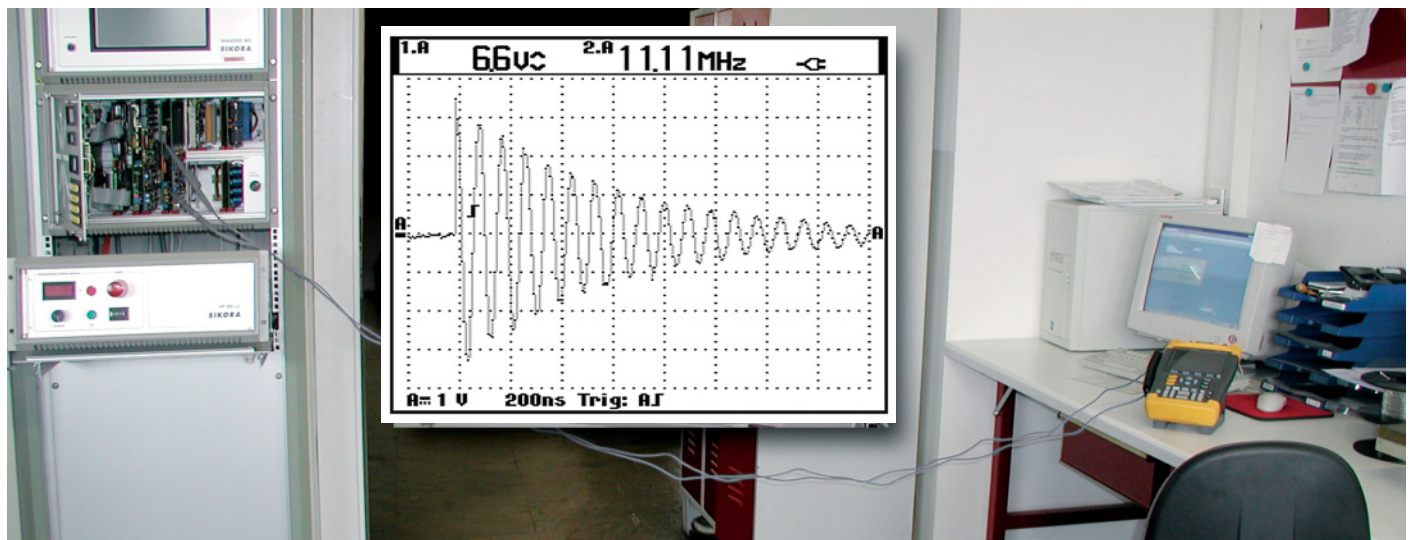

Berührungsgeschützte passive 100:1-Tastköpfe

Touch-protected Passive 100:1 Test Probes

Sondes passives 100:1 protégées au toucher

Isoprobe III - 100:1

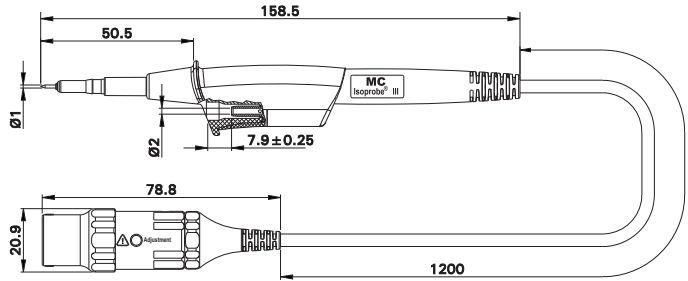

Sicherheits-Hochfrequenz-Tastkopf 100:1 für die sichere Erfassung hoher Spannungen. Hoch flexible, PVC-isolierte koaxiale Anschlussleitung mit BNC-Stecker mit integrierter Kompensationseinheit. Ø 2 mm-Sicherheitsbuchse für Referenzanschluss im Griffteil des Tastkopfes. Durch geringe Eingangskapazität und grossen Eingangswiderstand ist dieser Tastkopf auch besonders geeignet für Messungen an empfindlichen Schaltkreisen.

Safety high-frequency 100:1 test probe for safe measurements at high voltages. Highly flexible PVC-insulated coaxial connecting lead with BNC plug with integrated compensation unit. Ø 2 mm safety socket for reference lead connection in the handling part of the probe. As a result of its low input capacitance and high input resistance, the probe is also ideally suited for measurements on sensitive circuits.

Sonde HF de sécurité 100:1, permettant la mesure de tension élevées. Câble coaxial de raccordement extra-souple, à isolation PVC, avec un connecteur BNC intégrant le système de compensation. Douille Ø 2 mm de reprise de référence noyée dans la partie préhension de la sonde. La sonde est adaptée, grâce à une faible capacité d'entrée et une grande résistance d'entrée, aux mesures sur des circuits sensibles.

| | | | | |
|---------------------|-------------------------------------|--|---|----------------------------|
| Typ Type Type | Best.-Nr. Order No. N° de Cde | | Länge [cm] Lead length [cm] Longueur [cm] | Farbe Colour Couleur |
|---------------------|-------------------------------------|--|---|----------------------------|

Isoprobe III - 100:1 **68.9548-12023**  **120** **23**

**Technische Daten
Technical Data
Caractéristiques techniques**

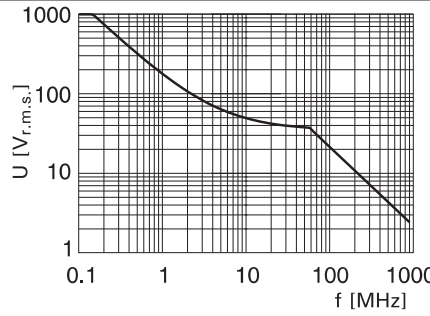
| | | |
|--|---|--|
| Bemessungsspannung (frequenzabhängig) Rated voltage (frequency-dependent) Tension assignée (fonction de la fréquence) | Max. 1000 V, CAT III (600 V, CAT IV) (Max. 3540 V, CAT I) |  |
| Teilungsverhältnis Dividing ratio Rapport | 100:1 | |
| Eingangskapazität Input capacitance Capacité d'entrée | 4,6 pF | |
| Kompensationsbereich (werkseitige Einstellung) Compensation range (works setting) Plage de compensation (réglage en usine) | 10 pF ... 25 pF (15 pF) | |
| Eingangswiderstand Input resistance Résistance d'entrée | 100 MΩ | |
| Frequenzbereich Frequency range Plage de fréquences | 0 ... 500 MHz | |
| Anstiegszeit Rise time Temps de montée | 0,9 ns | |
| Leitungslänge Lead length Longueur du câble | 120 cm | |

Sets mit berührungsgeschützten passiven 100:1-Tastköpfen

Sets with Touch-protected Passive 100:1 Test Probes

Lots de sondes passives 100:1 protégées au toucher

SET Isoprobe III - 100:1



Lieferumfang
Supplied components
Composition du lot

| | | | |
|--|---|--|---------------|
| | Isoprobe III - 100:1 → Seite / Page 32 | | RZ 087 |
| | ZGA-S → Seite / Page 37 | | |
| | GS400 → Seite / Page 38 | | |
| | GM284 → Seite / Page 40 | | |
| | SK-IP → Seite / Page 39 | | |
| | SCC → Seite / Page 40 | | |

Tastkopfset für die sichere Erfassung hoher Spannungen. Durch die geringe Eingangskapazität und den grossen Eingangswiderstand des Tastkopfes eignet sich das Set Isoprobe III - 100:1 auch besonders für Messungen an empfindlichen Schaltkreisen.

Test probe set for safe measurements at high voltages. Due to the low input capacity and high input impedance of the probe, the Set Isoprobe III - 100:1 is also particularly suited for measurements on sensitive circuits.

Lot permettant de mesurer en toute sécurité des tensions élevées. En raison d'une capacité d'entrée faible et d'une résistance d'entrée élevée de la sonde, le lot Isoprobe III - 100:1 est particulièrement adapté aux mesures sur des circuits sensibles.

| | | | | |
|---------------------|-------------------------------------|---|--|----------------------------|
| Typ Type Type | Best.-Nr. Order No. N° de Cde | Bemessungsspannung Rated voltage Tension assignée | | Farbe Colour Couleur |
|---------------------|-------------------------------------|---|--|----------------------------|

| | | | | | |
|---------------------------------|-------------------|--|--|--|-----------|
| SET Isoprobe III - 100:1 | 68.9559-23 | Max. 1000 V, CAT III (600 V, CAT IV) (max. 3540 V, CAT I) | | | 23 |
|---------------------------------|-------------------|--|--|--|-----------|

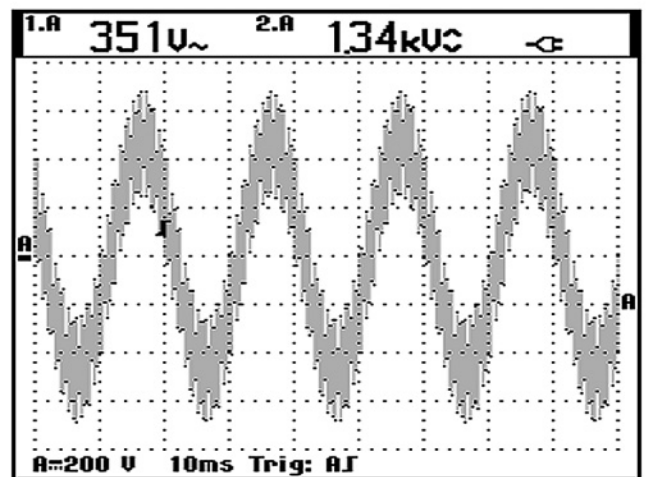
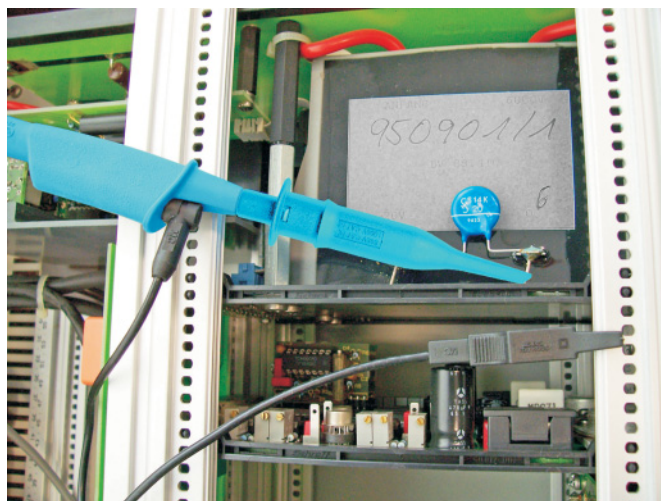

Neuer Hochpass-Oszilloskop-Tastkopf: Isoprobe III- HP

Die Reihe unserer berührungsgeschützten passiven Hochfrequenz-Tastköpfe Isoprobe III haben wir jetzt um einen Tastkopf mit integriertem Hochpassfilter erweitert: Isoprobe III - HP.

Diese Neuentwicklung kann beispielsweise zur Transientenmessung bei der Netzanalyse verwendet werden.

Die Isolierungen sind ausgelegt für max. 1000 V, CAT III bzw. 600 V, CAT IV (frequenzabhängig) gemäß IEC / EN 61010-031, was die sichere Anwendung in derartigen Umgebungen gestattet – die Verwendung entsprechenden Zubehörs und geeigneter Messgeräte vorausgesetzt.

New High-pass Oscilloscope Probe: Isoprobe III- HP

With Isoprobe III - HP we have added a probe with an integrated high-pass filter to our Isoprobe III range of touch-protected high-frequency probes.

The new development can, for instance, be used for transient measurement in network analysis.

The insulators are designed for max. 1000 V, CAT III resp. 600 V, CAT IV (frequency-dependent) in accordance with IEC / EN 61010-031, which allows safe use in corresponding environments – provided that appropriate accessories and test instruments are used.

Nouvelle sonde d'oscilloscope passe-haut : Isoprobe III- HP

Notre gamme de sondes de tension passives Isoprobe III, protégées au toucher, est complétée par le modèle Isoprobe III - HP intégrant un filtre passe-haut.

Ce nouveau modèle est notamment adapté à la mesure de transitoires dans le cadre d'analyses de réseau.

Les isolations sont dimensionnées pour 1000 V, CAT III ou bien 600 V, CAT IV au max. (fonction de la fréquence) selon CEI / EN 61010-031, et permettent une utilisation sûre de ces cordons dans des environnements correspondants, sous réserve d'utiliser des accessoires et des appareils adaptés en conséquence.



Durch den integrierten Hochpassfilter werden die niederfrequenten Anteile eines Signals unterdrückt (links noch enthalten), so dass hochfrequente Anteile wie Transients besser sichtbar werden (rechts).

The integrated high-pass filter suppresses the low-frequency components of a signal (still present on the left), thus improving visibility of the high-frequency components such as transients (right).

Grâce au filtre passe-haut, les composantes basse fréquence des signaux sont écartées (encore présentes à gauche) de sorte à permettre une meilleure lisibilité des signaux à haute fréquence (droite).

Wir bieten den Tastkopf Isoprobe III - HP sowohl einzeln als auch im Set mit reichlich Zubehör an.

The Isoprobe III - HP probe is available both separately and in a set with ample accessories.

La nouvelle sonde Isoprobe III - HP est disponible individuellement ou sous forme de lots, avec différents accessoires.



Zubehör im SET Isoprobe III - HP:
ZGA-S: Aufsteckbare Hakenklemme
GM284: Referenzleitung mit Krokodilklemme
SK-IP: Aufsteckbare Isolierhülse
SCC: Set Farbmarkierungen
*: Schutzkappe

Accessories of SET Isoprobe III - HP:
ZGA-S: Push-on hook clip
GM284: Reference lead with crocodile clip
SK-IP: Push-on insulating sleeve
SCC: Set of colour clips
*: Protective cap

Accessoires du SET Isoprobe III - HP :
ZGA-S: Grippe-fils enfichable à crochet
GM284: Cordon de référence à pince crocodile
SK-IP: Fourreau isolant enfichable
SCC: Kit de marquage couleur
*: Capuchon de protection

Neuer Hochpass-Oszilloskop-Tastkopf: Isoprobe III- HP

New High-pass Oscilloscope Probe: Isoprobe III- HP

Nouvelle sonde d'oscilloscope passe-haut : Isoprobe III- HP

Isoprobe III- HP

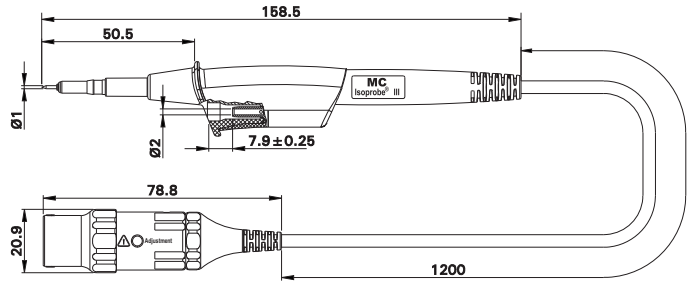

| | | | | |
|---------------------|-------------------------------------|--|---|----------------------------|
| Typ Type Type | Best.-Nr. Order No. N° de Cde | | Länge [cm] Lead length [cm] Longueur [cm] | Farbe Colour Couleur |
|---------------------|-------------------------------------|--|---|----------------------------|

| | | | | |
|--------------------------|----------------------|--|------------|-----------|
| Isoprobe III - HP | 68.9455-12028 | | 120 | 28 |
|--------------------------|----------------------|--|------------|-----------|

Sicherheits-Oszilloskop-Tastkopf mit integriertem Hochpassfilter. Hoch flexible, PVC-isolierte koaxiale Anschlussleitung mit BNC-Stecker. Ø 2 mm-Sicherheitsbuchse für Referenzanschluss im Griffteil des Tastkopfes.

Safety high-frequency oscilloscope probe with an integrated high-pass filter. Highly flexible PVC-insulated coaxial connecting lead with BNC plug. Ø 2 mm safety socket for reference lead connection in the handling part of the probe.

Sonde d'oscilloscope avec filtre passe-haut intégré. Câble coaxial de raccordement extra-souple, à isolation PVC, avec un connecteur BNC. Douille Ø 2 mm de reprise de référence noyée dans la partie préhension de la sonde.

Technische Daten

Technical Data

Caractéristiques techniques

| | | |
|--|---|--|
| Bemessungsspannung (frequenzabhängig) Rated voltage (frequency-dependent) Tension assignée (fonction de la fréquence) | Max. 1000 V, CAT III (600 V, CAT IV) (Max. 3540 V, CAT I) | |
| Teilungsverhältnis Dividing ratio (± 3 %, f = 10 kHz) Rapport | 100:1 (f > 1,1 kHz) | |
| Dämpfung (f = 50 Hz bezogen auf 10 kHz) Attenuation (f = 50 Hz compared with 10 kHz) Atténuation (f = 50 Hz rapporté à 10 kHz) | > 40 dB | |
| Eingangskapazität Input capacitance Capacité d'entrée | < 8 pF | |
| Scope-Kapazität Scope capacitance Capacité d'oscilloscope | 12 pF ... 25 pF | |
| Eingangswiderstand Input resistance Résistance d'entrée | 100 MΩ | |
| Frequenzbereich Frequency range Plage de fréquences | 1,1 kHz ... 35 MHz (3 dB) | |
| Anstiegszeit Rise time Temps de montée | < 10 ns | |
| Leitungslänge Lead length Longueur du câble | 120 cm | |

| | | | | |
|---------------------|-------------------------------------|---|--|----------------------------|
| Typ Type Type | Best.-Nr. Order No. N° de Cde | Bemessungsspannung Rated voltage Tension assignée | | Farbe Colour Couleur |
|---------------------|-------------------------------------|---|--|----------------------------|

| | | | | |
|------------------------------|-------------------|--|--|-----------|
| SET Isoprobe III - HP | 68.9456-28 | Max. 1000 V, CAT III (600 V, CAT IV) (max. 3540 V, CAT I) | | 28 |
|------------------------------|-------------------|--|--|-----------|

Neuer Hochpass-Oszilloskop-Tastkopf: Isoprobe III- HP

New High-pass Oscilloscope Probe: Isoprobe III- HP

Nouvelle sonde d'oscilloscope passe-haut : Isoprobe III- HP

SET Isoprobe III - HP



Lieferumfang
Supplied components
Composition du lot

| | | | |
|--|--|--|---------------|
| | Isoprobe III - HP → Seite / Page 35 | | RZ 100 |
| | ZGA-S → Seite / Page 37 | | |
| | GM284 → Seite / Page 40 | | |
| | SK-IP → Seite / Page 39 | | |
| | SCC → Seite / Page 40 | | |

Das SET Isoprobe III - HP beinhaltet das nötige Zubehör, um den Ansprüchen des professionell ausgestatteten Messtechnikers zu genügen.

The set Isoprobe III - HP contains accessories to meet the needs of a professionally equipped test engineer.

Le lot Isoprobe III - HP se compose des accessoires nécessaires aux besoins des professionnels de la mesure.

| | | | | |
|---------------------|-------------------------------------|---|--|----------------------------|
| Typ Type Type | Best.-Nr. Order No. N° de Cde | Bemessungsspannung Rated voltage Tension assignée | | Farbe Colour Couleur |
|---------------------|-------------------------------------|---|--|----------------------------|

| | | | | |
|------------------------------|-------------------|--|----------------------|-----------|
| SET Isoprobe III - HP | 68.9456-28 | Max. 1000 V, CAT III (600 V, CAT IV) (max. 3540 V, CAT I) | PVC CE | 28 |
|------------------------------|-------------------|--|----------------------|-----------|

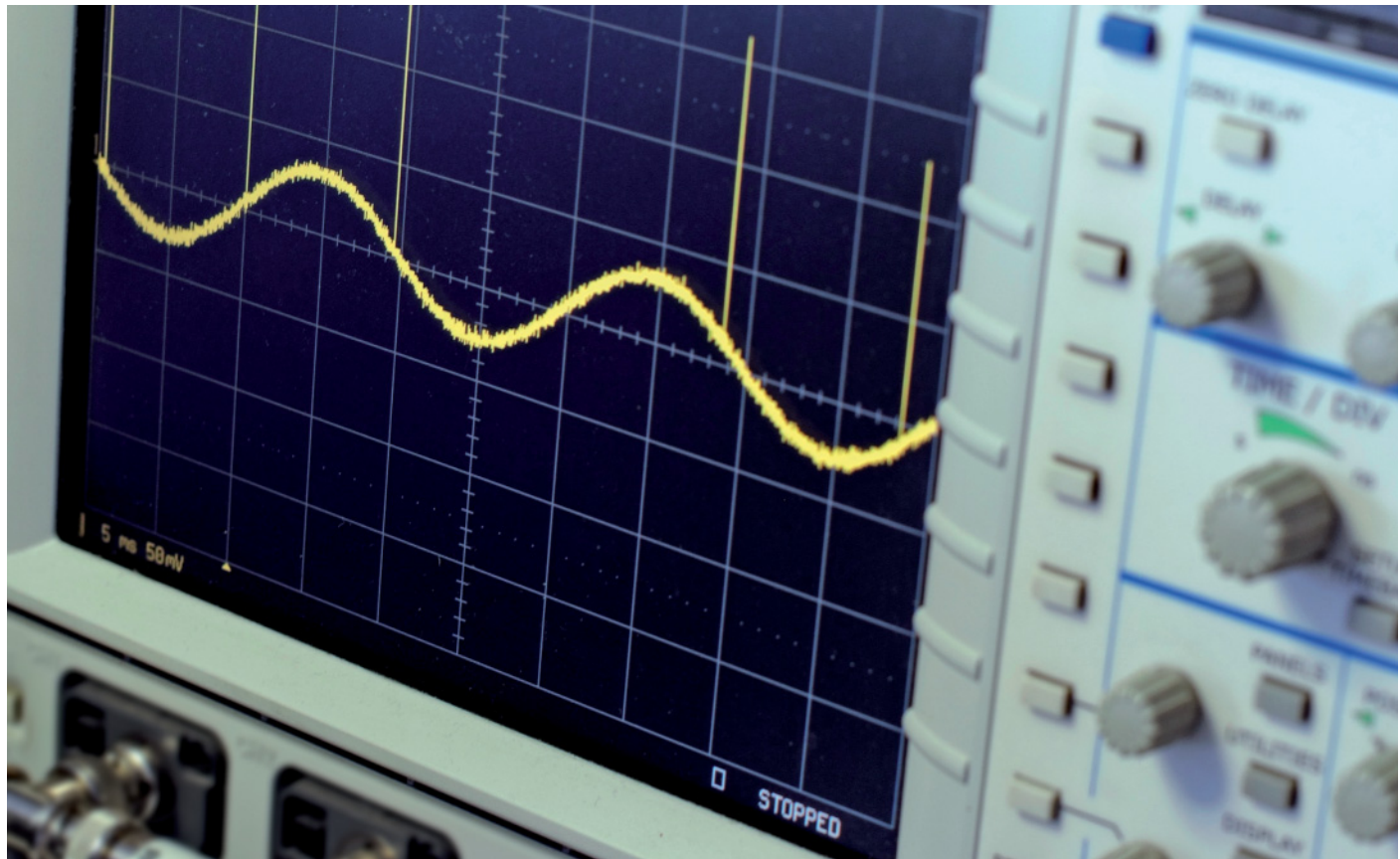

Isoprobe II / III – Zubehör

Isoprobe II / III – Accessories

Isoprobe II / III – Accessoires

HC200

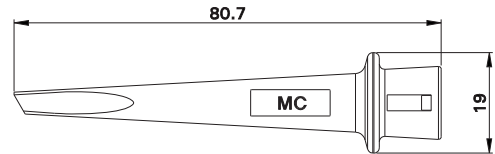
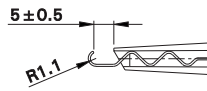

Aufsteckbare Hakenklemme.

Push-on hook clip.

Grippe-fils enfichable à crochet.

| | | | | |
|---------------------|-------------------------------------|---|--|----------------------------------|
| Typ Type Type | Best.-Nr. Order No. N° de Cde | Bemessungsspannung Rated voltage Tension assignée | | *Farben *Colours *Couleurs |
|---------------------|-------------------------------------|---|--|----------------------------------|

| | | | | |
|-------|-----------|---------------------------------|-------|-------------|
| HC200 | 68.9480-* | 1000 V, CAT II (600 V, CAT III) | CE UL | 21 22 23 28 |
|-------|-----------|---------------------------------|-------|-------------|

ZGA

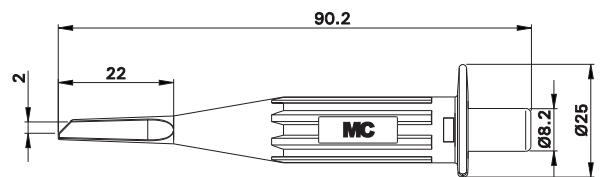
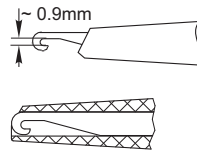

Aufsteckbare Hakenklemme.

Push-on hook clip.

Grippe-fils enfichable à crochet.

| | | | | |
|---------------------|-------------------------------------|---|--|----------------------------------|
| Typ Type Type | Best.-Nr. Order No. N° de Cde | Bemessungsspannung Rated voltage Tension assignée | | *Farben *Colours *Couleurs |
|---------------------|-------------------------------------|---|--|----------------------------------|

| | | | | |
|-----|-----------|---------------------------------|-------|-------------|
| ZGA | 68.9817-* | 1000 V, CAT II (600 V, CAT III) | CE UL | 21 22 23 28 |
|-----|-----------|---------------------------------|-------|-------------|

ZGA-S

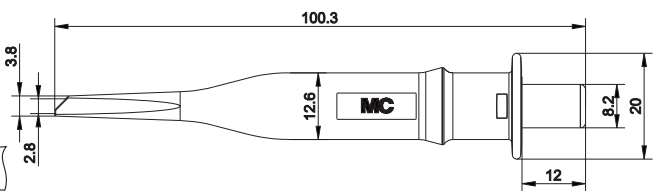
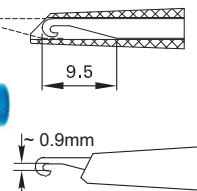

Aufsteckbare Hakenklemme.

Push-on hook clip.

Grippe-fils enfichable à crochet.

| | | | | |
|---------------------|-------------------------------------|---|--|----------------------------------|
| Typ Type Type | Best.-Nr. Order No. N° de Cde | Bemessungsspannung Rated voltage Tension assignée | | *Farben *Colours *Couleurs |
|---------------------|-------------------------------------|---|--|----------------------------------|

| | | | | |
|-------|-----------|---|-------|-------|
| ZGA-S | 68.9805-* | 1000 V, CAT III (600 V, CAT IV) (max. 3540 V, CAT I) | CE UL | 23 28 |
|-------|-----------|---|-------|-------|

AC200

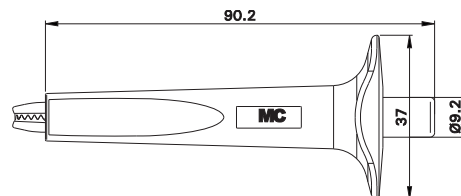
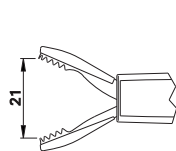
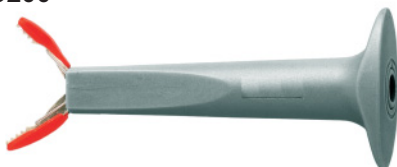

Aufsteckbarer Sicherheits-Klauengreifer. Zur erhöhten Sicherheit bei der Kontaktierung ist das Klauenpaar aussen isoliert.

Push-on safety jaw clip. For increased safety when making connections, the jaws are insulated on the outside.

Grippe-fils enfichable à mâchoires. Afin de renforcer le niveau de sécurité, les mâchoires sont isolées sur les flancs.

| | | | | |
|---------------------|-------------------------------------|---|--|----------------------------------|
| Typ Type Type | Best.-Nr. Order No. N° de Cde | Bemessungsspannung Rated voltage Tension assignée | | *Farben *Colours *Couleurs |
|---------------------|-------------------------------------|---|--|----------------------------------|

| | | | | |
|-------|-----------|---------------------------------|-------|-------------|
| AC200 | 68.9485-* | 1000 V, CAT III (600 V, CAT IV) | CE UL | 21 22 23 28 |
|-------|-----------|---------------------------------|-------|-------------|

Isoprobe II / III – Zubehör

Isoprobe II / III – Accessories

Isoprobe II / III – Accessoires

PB200

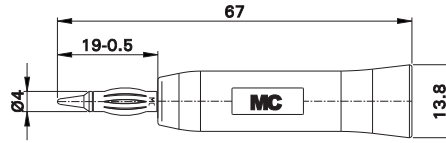

Aufsteckbare Ø 4 mm-Prüfspitze.

Push-on Ø 4 mm test probe.

Pointe de touche Ø 4 mm enfichable.

| | | | | |
|---------------------|-------------------------------------|---|--|----------------------------------|
| Typ Type Type | Best.-Nr. Order No. N° de Cde | Bemessungsspannung Rated voltage Tension assignée | | *Farben *Colours *Couleurs |
|---------------------|-------------------------------------|---|--|----------------------------------|

| | | | | |
|--------------|------------------|----------------|--------------|--------------------|
| PB200 | 68.9481-* | 1000 V, CAT II | CE UL | 21 22 23 28 |
|--------------|------------------|----------------|--------------|--------------------|

PT200

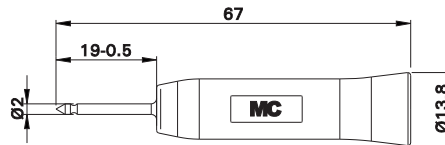

Aufsteckbare Ø 2 mm-Prüfspitze.

Push-on Ø 2 mm test probe.

Pointe de touche Ø 2 mm enfichable.

| | | | | |
|---------------------|-------------------------------------|---|--|----------------------------------|
| Typ Type Type | Best.-Nr. Order No. N° de Cde | Bemessungsspannung Rated voltage Tension assignée | | *Farben *Colours *Couleurs |
|---------------------|-------------------------------------|---|--|----------------------------------|

| | | | | |
|--------------|------------------|----------------|--------------|--------------------|
| PT200 | 68.9483-* | 1000 V, CAT II | CE UL | 21 22 23 28 |
|--------------|------------------|----------------|--------------|--------------------|

GS400

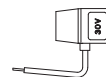

Aufsteckbarer Referenzkontakt.

Push-on reference contact.

Contact de référence enfichable.

| | | | | |
|---------------------|-------------------------------------|---|--|----------------------------|
| Typ Type Type | Best.-Nr. Order No. N° de Cde | Bemessungsspannung Rated voltage Tension assignée | | Farbe Colour Couleur |
|---------------------|-------------------------------------|---|--|----------------------------|

| | | | | |
|--------------|-------------------|---|--------------|-----------|
| GS400 | 68.9443-21 | 30 V _{AC} / 60 V _{DC} | CE UL | 21 |
|--------------|-------------------|---|--------------|-----------|

XTBA

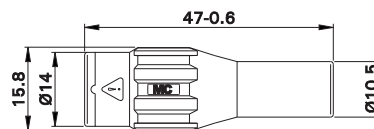

Aufsteckbarer Sicherheits-BNC-Adapter.

Push-on BNC male connector.

Connecteur BNC de sécurité enfichable.

| | | | | |
|---------------------|-------------------------------------|---|--|----------------------------------|
| Typ Type Type | Best.-Nr. Order No. N° de Cde | Bemessungsspannung Rated voltage Tension assignée | | *Farben *Colours *Couleurs |
|---------------------|-------------------------------------|---|--|----------------------------------|

| | | | | |
|-------------|------------------|--------------------------------------|-----------|-----------------|
| XTBA | 68.9809-* | Max. 1000 V, CAT II (600 V, CAT III) | CE | 21 22 23 |
|-------------|------------------|--------------------------------------|-----------|-----------------|

Isoprobe II / III – Zubehör

Isoprobe II / III – Accessories

Isoprobe II / III – Accessoires

SK-IP

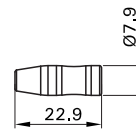

Aufsteckbare Isolierhülse.

Push-on insulating sleeve.

Fourreau isolant enfichable.

| | | | | |
|---------------------|-------------------------------------|--|--|----------------------------|
| Typ Type Type | Best.-Nr. Order No. N° de Cde | | | Farbe Colour Couleur |
|---------------------|-------------------------------------|--|--|----------------------------|

SK-IP

68.9514-*

23 28

AB200

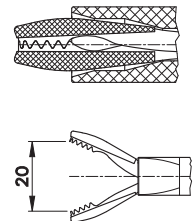
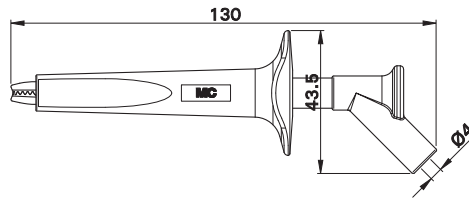

Abgreifklemme mit Klauenpaar aus Stahl zum Abgreifen von Stromleitern. Zur erhöhten Sicherheit bei der Kontaktierung ist das Klauenpaar aussen isoliert. Starre Ø 4 mm-Buchse im Drückerteil, geeignet zur Aufnahme federnder Ø 4 mm-Stecker mit starrer Isolierhülse.

Test clip with steel jaws especially for connections to ground rails and thick cables. For increased safety when making connections, the jaws are insulated on the outside. Ø 4 mm rigid socket in handle accepting spring-loaded Ø 4 mm plugs with rigid insulating sleeve.

Grippe-fils à mâchoires robustes en acier, adaptées à des conducteurs plus gros. Afin de renforcer le niveau de sécurité, les mâchoires sont isolées sur les flancs. Equipé, dans la partie poussoir d'une douille rigide Ø 4 mm, adaptée à la connexion de fiches Ø 4 mm élastiques à fourreau rigide.

| | | | | |
|---------------------|-------------------------------------|--|--|----------------------------------|
| Typ Type Type | Best.-Nr. Order No. N° de Cde | Bemessungsspannung / -strom Rated voltage / current Tension / intensité assignée | | *Farben *Colours *Couleurs |
|---------------------|-------------------------------------|--|--|----------------------------------|

AB200

66.9474-*

1000 V, CAT IV / 20 A



21 22 23 28

GH200 GH284

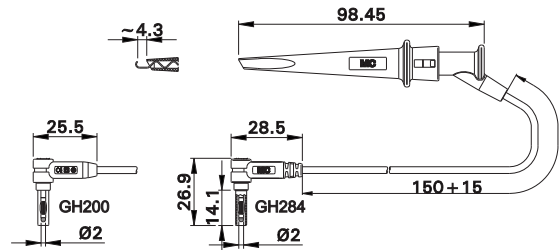
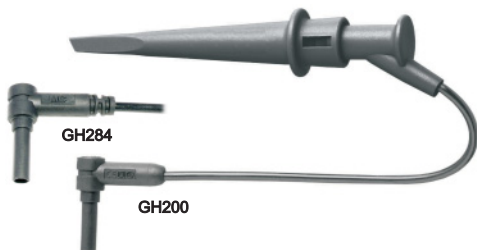

Ø 2 mm-Referenzleitung mit Hakenklemme (Länge 15 cm).

Ø 2 mm Reference lead with hook clip (length 15 cm).

Cordon de référence Ø 2 mm avec grippe-fils à crochet (longueur 15 cm).

| | | | | | | |
|---------------------|-------------------------------------|---|---|--|---|----------------------------|
| Typ Type Type | Best.-Nr. Order No. N° de Cde | Bemessungsspannung Rated voltage Tension assignée | Leitungsquerschnitt Lead cross section Section du câble | | Länge [cm] Lead length [cm] Longueur [cm] | Farbe Colour Couleur |
|---------------------|-------------------------------------|---|---|--|---|----------------------------|

GH200 68.9486-01521 1000 V, CAT II (600 V, CAT III) 0,50 mm² SIL CE UL 015 21

GH284 68.9519-01521 1000 V, CAT III (600 V, CAT IV) 0,50 mm² SIL CE UL 015 21

Isoprobe II / III – Zubehör

Isoprobe II / III – Accessories

Isoprobe II / III – Accessoires

GM200-F GM200 GM284

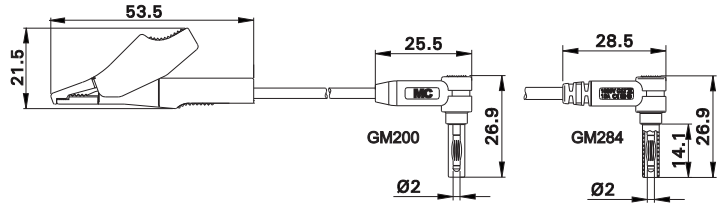
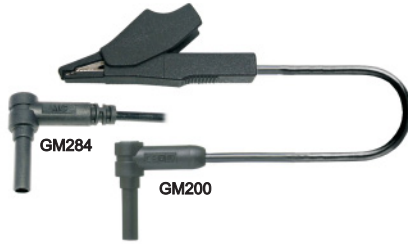

Hoch flexible Referenzleitungen mit PVC- oder Silicon-Isolierung. Eine Seite 90° abgewinkelter Ø 2 mm-Stecker mit starrer Isolierhülse, andere Seite Krokodilklemme mit allseitiger Isolierung und gezahntem Maul mit Feindrahtfläche.

Highly flexible reference leads with insulation in PVC or Silicone. One end with right angled Ø 2 mm plug with rigid insulating sleeve, other end with crocodile clip with all-round insulation and toothed gripping jaws with fine-wire clamping surface.

Cordons de référence extra-souples à isolation en PVC ou Silicone, équipés d'un côté d'une fiche Ø 2 mm coudée à 90° protégée par un fourreau isolant rigide, de l'autre côté d'une pince crocodile parfaitement isolée à mâchoires acérées et surface de contact pour conducteur fin.

| Type Type Type | Best.-Nr. Order No. N° de Cde | Bemessungsspannung / -strom Rated voltage / current Tension / intensité assignée | Leitungsquerschnitt Lead cross section Section du câble | | Länge [cm] Lead length [cm] Longueur [cm] | Farbe Colour Couleur |
|----------------------|-------------------------------------|--|---|-----------|---|----------------------------|
| GM200-F | 68.9488-02521 | 1000 V, CAT II (600 V, CAT III) / 10 A | 0,50 mm ² | PVC CE UL | 0 2 5 | 21 |
| GM200 | 68.9487-02521 | 1000 V, CAT II (600 V, CAT III) / 10 A | 0,50 mm ² | SIL CE UL | 0 2 5 | 21 |
| GM284 | 68.9517-02521 | 1000 V, CAT III (600 V, CAT IV) / 10 A | 0,50 mm ² | SIL CE UL | 0 2 5 | 21 |

GB200 GB284

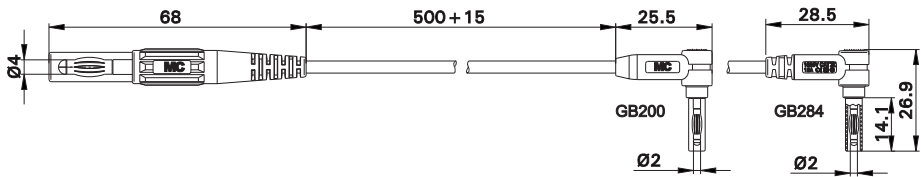
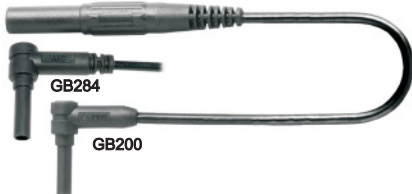

Hoch flexible Referenzleitungen mit Siliconis-olierung. Eine Seite Ø 2 mm-Sicherheitsstecker, andere Seite Ø 4 mm-Sicherheitsstecker. Leitungslänge: 50 cm

Highly flexible Silicone-insulated reference leads. One end with Ø 2 mm safety plug, other end with Ø 4 mm safety plug. Lead length: 50 cm.

Cordons de référence extra-souples, à isolation silicone, équipés d'un côté d'une fiche Ø 2 mm de sécurité, de l'autre côté d'une fiche Ø 4 mm de sécurité. Longueur du câble : 50 cm

| Type Type Type | Best.-Nr. Order No. N° de Cde | Bemessungsspannung / -strom Rated voltage / current Tension / intensité assignée | Leitungsquerschnitt Lead cross section Section du câble | | Länge [cm] Lead length [cm] Longueur [cm] | Farbe Colour Couleur |
|----------------------|-------------------------------------|--|---|-----------|---|----------------------------|
| GB200 | 68.9489-05021 | 1000 V, CAT II (600 V, CAT III) / 10 A | 0,75 mm ² | SIL CE UL | 0 5 0 | 21 |
| GB284 | 68.9518-05021 | 1000 V, CAT III (600 V, CAT IV) / 10 A | 0,75 mm ² | SIL CE UL | 0 5 0 | 21 |

SCC



Set Farbmarkierungen für Anschlussleitung Isoprobe (5x 2 Stück).

Set of colour clips for Isoprobe connecting lead (5 x 2 pcs.).

Kit de marquage couleur pour câbles de raccordement Isoprobe (5x 2 pcs.).

| Type Type Type | Best.-Nr. Order No. N° de Cde | | | |
|----------------------|-------------------------------------|--|--|--|
| SCC | 68.9513 | | | |

SCC 68.9513

Aktive Tastköpfe

Active Probes

Sondes actives

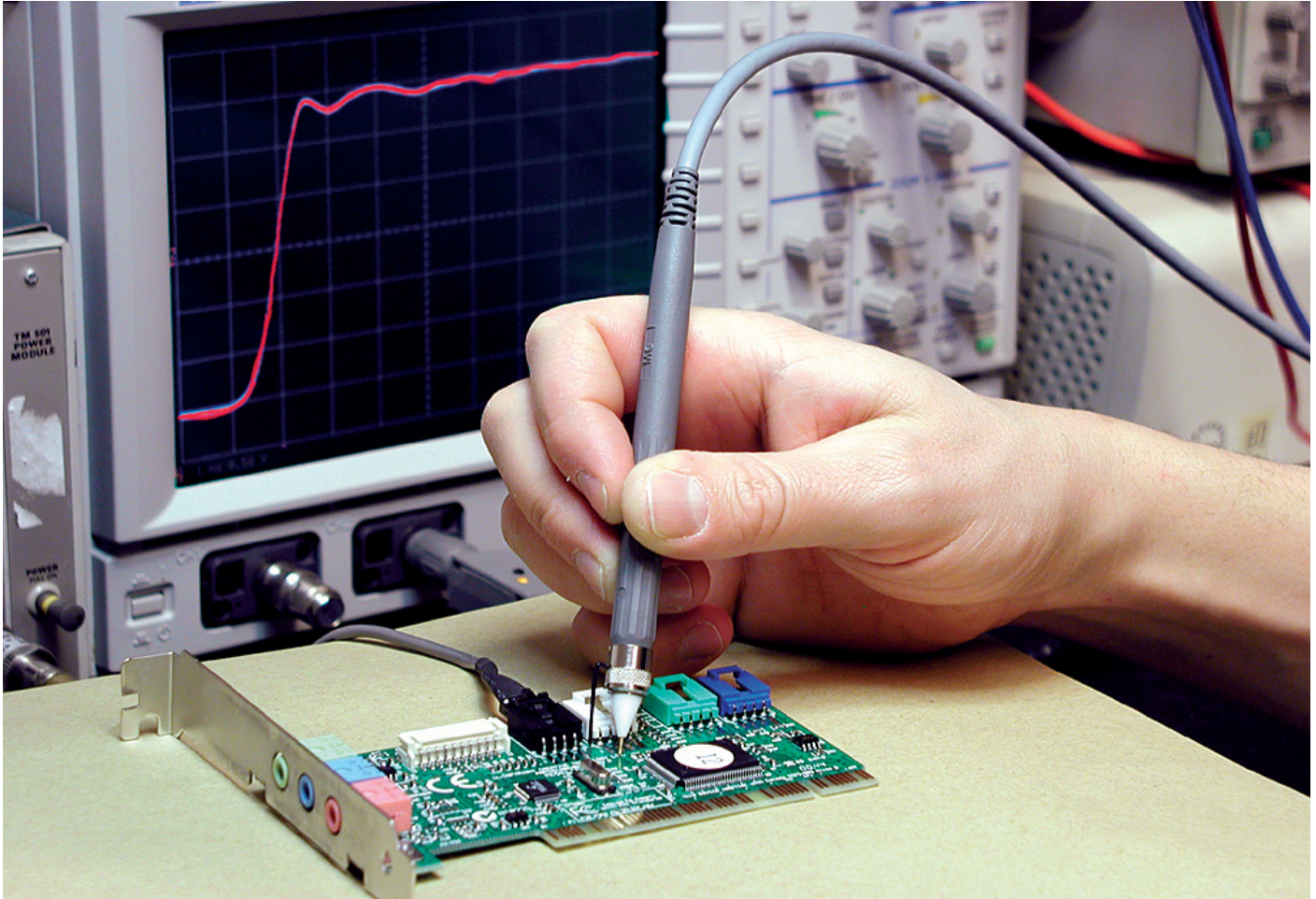

Die aktiven Tastköpfe der Reihe Actiprobe - I mit ihrem weiten Frequenzbereich sind für professionelle Aufgaben in der HF-Technik ausgelegt. Es sind Ausführungen für hochohmigen oder 50 Ohm-Scope-Eingang erhältlich sowie AC- oder umschaltbare DC/AC-Versionen.

The active probes of the Actiprobe - I series with their wide frequency range are designed for professional applications in high-frequency technology. There are different versions available: For high-impedance or 50 Ohm scope input, AC- or switchable DC/AC versions.

Les sondes actives de la série Actiprobe - I, avec leur large plage de fréquences, sont destinées à des travaux professionnels dans le domaine HF. Différentes sondes sont proposées : pour oscilloscope à haute impédance d'entrée ou à impédance d'entrée 50 Ohm, modèle AC ou modèle commutable DC/AC.

Aktive Tastköpfe für 50 Ohm-Oszilloskop-Eingang

Active Probes for 50 Ohm Oscilloscope Input

Sondes actives pour oscilloscopes à impédance d'entrée 50 Ohm

Actiprobe - I - 1050

Actiprobe - I - 10A50

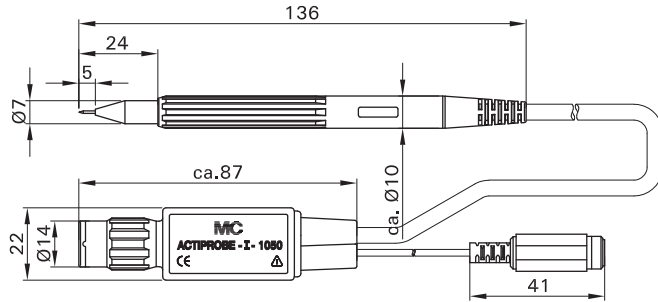
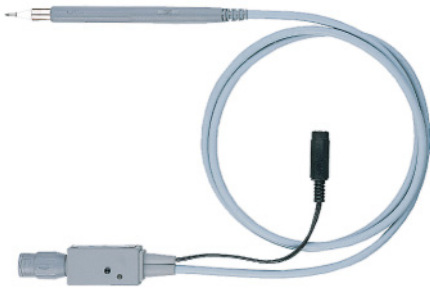

Aktive Hochfrequenz-Tastköpfe mit hoch flexibler, koaxialer 50 Ohm-Anschlussleitung mit BNC-Stecker für den Anschluss an Hochfrequenz-Scopes mit 50 Ohm-Scope-Eingang. AC-Version oder umschaltbare DC/AC-Version.

Active high-frequency test probes with highly flexible coaxial 50 Ohm connecting lead with BNC plug for connection to high-frequency scopes with 50 Ohm scope input. AC version or switchable DC/AC version.

Sondes actives, équipées d'un câble coaxial 50 Ohm, extra-souple, avec un connecteur BNC pour le raccordement à des oscilloscopes HF à impédance d'entrée 50 Ohm. Modèle AC ou modèle commutable DC/AC.

| Typ Type Type | Best.-Nr. Order No. N° de Cde | Version Version Modèle | | Länge [cm] Lead length [cm] Longueur [cm] |
|------------------------------|-------------------------------------|------------------------------|--------|---|
| Actiprobe - I - 1050 | 68.9469-120 | DC/AC | PVC CE | 120 |
| Actiprobe - I - 10A50 | 68.9458-120 | AC | PVC CE | 120 |

**Technische Daten
Technical Data
Caractéristiques techniques**

| Typ Type Type | Actiprobe - I - 1050 | Actiprobe - I - 10A50 |
|---|---|--|
| Teilungsverhältnis Dividing ratio Rapport | 10:1 | 10:1 |
| Eingangskapazität Input capacitance Capacité d'entrée | 1,2 pF | 1,2 pF |
| Eingangswiderstand Input impedance Résistance d'entrée | 104 kΩ ± 1 % | 104 kΩ ± 1 % |
| Frequenzbereich Frequency range Plage de fréquences | 0 ... 1,3 GHz / 2 Hz ... 1,3 GHz (DC/AC umschaltbar / switchable / commutable DC/AC) | 10 kHz ... 1,3 GHz |
| Anstiegszeit Rise time Temps de montée | 0,25 ns | 0,25 ns |
| Leitungslänge Lead length Longueur du câble | 120 cm | 120 cm |
| Max. Eingangsspannung Max. input voltage Tension d'entrée max. | ± 20 V | ± 20 V |
| Aussteuerbereich Control range Plage d'admission | DC Mode: +15 V / -5 V AC Mode: 20 V _{pp} | AC Mode: 20 V _{pp} |
| Scope-Abschlussimpedanz Scope terminating impedance Impédance de l'oscilloscope | 50 Ω | 50 Ω |
| Max. Stromaufnahme Max. current consumption Consommation maximale | 80 mA | 60 mA |
| Versorgungsspannung Supply voltage Tension d'alimentation | +12 V (stabilisiert / stabilised / stabilisé) | +12 V (stabilisiert / stabilised / stabilisé) |
| Einfügungsdämpfung (frequenzabhängig) Insertion loss (frequency-dependent) Affaiblissement d'insertion (fonction de la fréquence) | | |

Aktive Tastköpfe für hochohmigen Oszilloskop-Eingang

Active Probes for High-impedance Oscilloscope Input

Sondes actives pour oscilloscopes à haute impédance d'entrée

Actiprobe - I - 10

Actiprobe - I - 10A

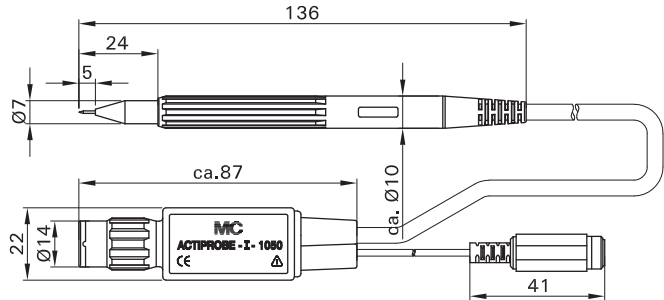
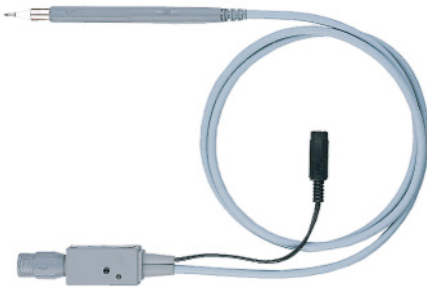

Aktive Hochfrequenz-Tastköpfe mit hoch flexibler, koaxialer 50 Ω-Anschlussleitung mit BNC-Stecker für den Anschluss an Hochfrequenz-Scope mit hochohmigem Scope-Eingang. AC-Version oder umschaltbare DC/AC-Version.

Active high-frequency test probes with highly flexible coaxial 50 Ohm connecting lead with BNC plug for connection to high-frequency scopes with high-impedance scope input. AC version or switchable DC/AC version.

Sondes actives, équipées d'un câble coaxial 50 Ohm, extra-souple, avec un connecteur BNC pour le raccordement à des oscilloscopes HF à haute impédance d'entrée. Modèle AC ou modèle commutable DC/AC.

| Typ Type Type | Best.-Nr. Order No. N° de Cde | Version Version Modèle | | Länge [cm] Lead length [cm] Longueur [cm] |
|----------------------------|-------------------------------------|------------------------------|--|---|
| Actiprobe - I - 10 | 68.9470-120 | DC/AC | | 120 |
| Actiprobe - I - 10A | 68.9457-120 | AC | | 120 |

**Technische Daten
Technical Data
Caractéristiques techniques**

| Typ Type Type | Actiprobe - I - 10 | Actiprobe - I - 10A |
|---|---|--|
| Teilungsverhältnis Dividing ratio Rapport | 10:1 | 10:1 |
| Eingangskapazität Input capacitance Capacité d'entrée | 1,2 pF | 1,2 pF |
| Eingangswiderstand Input impedance Résistance d'entrée | 104 kΩ ± 1 % | 104 kΩ ± 1 % |
| Frequenzbereich Frequency range Plage de fréquences | 0 ... 1,3 GHz / 2 Hz ... 1,3 GHz (DC/AC umschaltbar / switchable / commutable DC/AC) | 10 kHz ... 1,3 GHz |
| Anstiegszeit Rise time Temps de montée | 0,25 ns | 0,25 ns |
| Leitungslänge Lead length Longueur du câble | 120 cm | 120 cm |
| Max. Eingangsspannung Max. input voltage Tension d'entrée max. | ± 20 V | ± 20 V |
| Aussteuerbereich Control range Plage d'admission | DC Mode: +15 V / -5 V AC Mode: 20 V _{pp} | AC Mode: 20 V _{pp} |
| Scope-Abschlussimpedanz Scope terminating impedance Impédance de l'oscilloscope | ≥ 100 kΩ | ≥ 100 kΩ |
| Max. Stromaufnahme Max. current consumption Consommation maximale | 80 mA | 60 mA |
| Versorgungsspannung Supply voltage Tension d'alimentation | +12 V (stabilisiert / stabilised / stabilisé) | +12 V (stabilisiert / stabilised / stabilisé) |
| Einfügungsdämpfung (frequenzabhängig) Insertion loss (frequency-dependent) Affaiblissement d'insertion (fonction de la fréquence) | | |







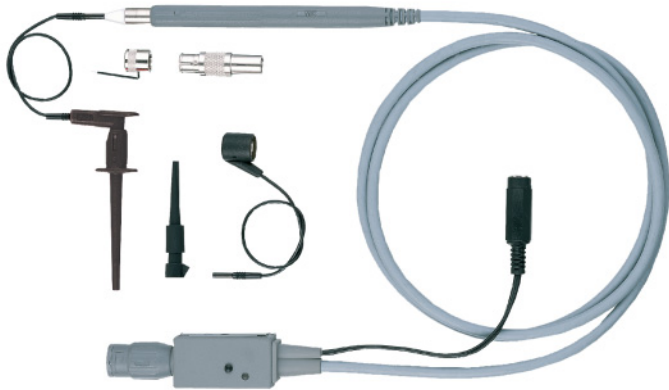

Sets mit aktiven Tastköpfen
SET Actiprobe - I - ... ES

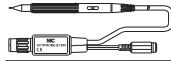
Sets with Active Probes

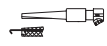
Lots de sondes actives



Lieferumfang ES
Supplied components ES
Composition du lot ES

| | | | |
|---|---|---|-------------------------------|
|  | Actiprobe I - ... → Seite / Page 42 / 43 |  | BA 545 |
|  | MICROGRIP-A → Seite / Page 46 |  | GB300 → Seite / Page 47 |
|  | MICROGRIP-XB0,63 → Seite / Page 46 |  | LK0,63-B → Seite / Page 46 |
|  | BA300 → Seite / Page 47 | | |
|  | GS300 → Seite / Page 47 | | |

Diese Sets mit aktiven Tastköpfen bestehen aus je einem Tastkopf der Reihe Actiprobe - I und verschiedenem Zubehör (ES-Ausstattung). Die Tastköpfe der Reihe Actiprobe - I mit ihrem weiten Frequenzbereich sind für professionelle Aufgaben in der HF-Technik ausgelegt. Es sind verschiedene Ausführungen für hochohmigen oder 50 Ω-Scope-Eingang erhältlich sowie AC- oder umschaltbare DC/AC-Versionen.

Our sets with active test probes consist of a test probe of the series Actiprobe - I, together with a selection of accessories (ES Version). The active probes of the Actiprobe - I series with their wide frequency range are designed for professional applications in high-frequency technology. There are different versions available: For high-impedance or 50 Ω scope input, AC- or switchable DC/AC versions.

Nos lots de sondes actives se composent d'une sonde de la gamme Actiprobe - I et, selon le lot, de divers accessoires (composition ES). Les sondes actives de la série Actiprobe - I, avec leur large plage de fréquences, sont destinées à des travaux professionnels dans le domaine HF. Différentes sondes sont proposées : pour oscilloscope à haute impédance d'entrée ou à impédance d'entrée 50 Ω, modèle AC ou modèle commutable DC/AC.

| Typ Type Type | Best.-Nr. Order No. N° de Cde | Tastkopf-Ausführung Probe version Modèle de sonde | |
|-------------------------------------|-------------------------------------|---|----|
| SET Actiprobe - I - 1050 ES | 68.9466 | 50 Ω DC/AC umschaltbar / switchable / commutable DC/AC | CE |
| SET Actiprobe - I - 10 ES | 68.9467 | ≥ 100 kΩ DC/AC umschaltbar / switchable / commutable DC/AC | CE |
| SET Actiprobe - I - 10A50 ES | 68.9462 | 50 Ω AC-Version / AC version / Modèle AC | CE |
| SET Actiprobe - I - 10A ES | 68.9461 | ≥ 100 kΩ AC-Version / AC version / Modèle AC | CE |

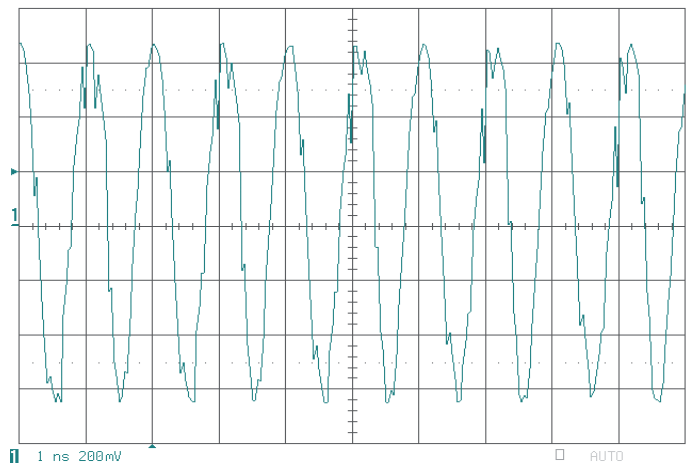
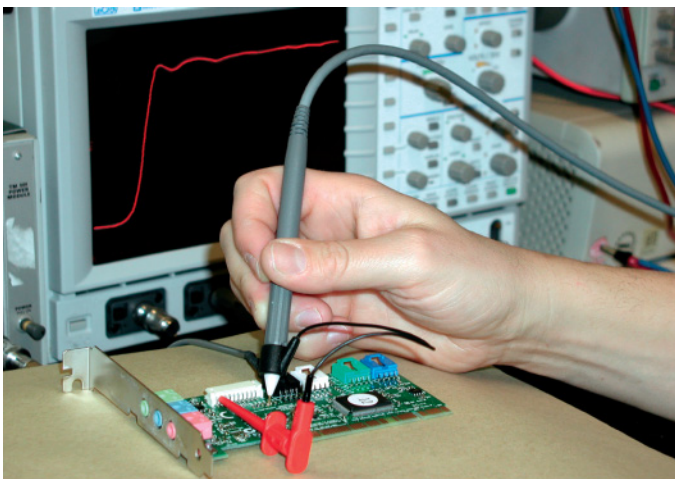

Sets mit aktiven Tastköpfen

Sets with Active Probes

Lots de sondes actives

SET Actiprobe - I - ... LS

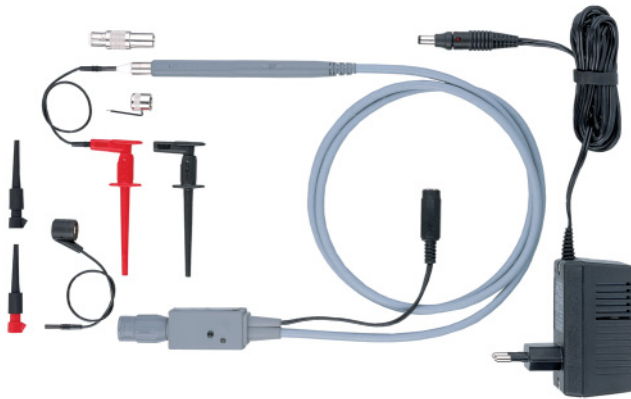

Lieferumfang LS
Supplied components LS
Composition du lot LS

| | | | |
|--|---|--|-------------------------------|
| | Actiprobe I - ... → Seite / Page 42 / 43 | | BA 545 |
| | MICROGRIP-A → Seite / Page 46 | | GB300 → Seite / Page 47 |
| | MICROGRIP-XB0,63 → Seite / Page 46 | | LK0,63-B → Seite / Page 46 |
| | BA300 → Seite / Page 47 | | PS-EU → Seite / Page 48 |
| | GS300 → Seite / Page 47 | | KA-LS → Seite / Page 48 |

Diese Sets mit aktiven Tastköpfen bestehen aus je einem Tastkopf der Reihe Actiprobe - I und verschiedenem Zubehör. In dieser LS-Ausstattung sind u. a. ein gepolsterter Aufbewahrungskoffer und ein Netzteil enthalten. Die Tastköpfe der Reihe Actiprobe - I mit ihrem weiten Frequenzbereich sind für professionelle Aufgaben in der HF-Technik ausgelegt. Es sind Ausführungen für hochohmigen oder 50 Ω-Scope-Eingang erhältlich sowie AC- oder umschaltbare DC/AC-Versionen.

Our sets with active test probes consist of a test probe of the series Actiprobe - I, together with a selection of accessories. This LS version includes, among other things, a padded storage case and a mains supply unit. The active probes of the Actiprobe - I series with their wide frequency range are designed for professional applications in high-frequency technology. There are different versions available: For high-impedance or 50 Ω scope input, AC- or switchable DC/AC versions.

Nos lots de sondes actives se composent d'une sonde de la gamme Actiprobe - I et, selon le lot, de divers accessoires. Un coffret de rangement et un adaptateur secteur entrent notamment dans la composition des lots -LS. Les sondes actives de la série Actiprobe - I, avec leur large plage de fréquences, sont destinées à des travaux professionnels dans le domaine HF. Différentes sondes sont proposées : pour oscilloscope à haute impédance d'entrée ou à impédance d'entrée 50 Ω, modèle AC ou modèle commutable DC/AC.

| Typ Type Type | Best.-Nr. Order No. N° de Cde | Tastkopf-Ausführung Probe version Modèle de sonde | |
|------------------------------|-------------------------------------|---|----|
| SET Actiprobe - I - 1050 LS | 68.9505 | 50 Ω DC/AC umschaltbar / switchable / commutable DC/AC | CE |
| SET Actiprobe - I - 10 LS | 68.9504 | ≥ 100 kΩ DC/AC umschaltbar / switchable / commutable DC/AC | CE |
| SET Actiprobe - I - 10A50 LS | 68.9507 | 50 Ω AC-Version / AC version / Modèle AC | CE |
| SET Actiprobe - I - 10A LS | 68.9506 | ≥ 100 kΩ AC-Version / AC version / Modèle AC | CE |



Active Tastköpfe – Zubehör

MICROGRIP-XB0,63



Abgreifer mit gehärteter, im Kontaktbereich vergoldeter Federdrahtklammer. Starrer □ 0,63 mm-Stift zum Kontaktieren mit gefeder-ten □ 0,63 mm- oder Ø 0,78 mm-Buchsen.

Active Test Probes – Accessories

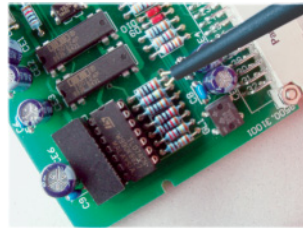

Test clip with hardened spring wire grabber with gold-plated contact area. Rigid □ 0.63 mm pin to mate with spring-loaded □ 0.63 mm or Ø 0.78 mm sockets.

Sondes actives – Accessoires

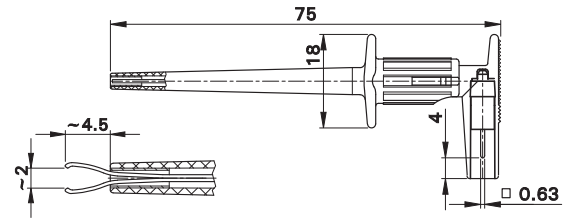

Grippe-fils à fils élastiques endurcis, dorés dans la zone de contact. Fiche de reprise rigide □ 0,63 mm pour la connexion de douilles élas-tiques □ 0,63 mm ou Ø 0,78 mm.

| | | | | |
|---------------------|-------------------------------------|--|--|----------------------------------|
| Typ Type Type | Best.-Nr. Order No. N° de Cde | Bemessungsspannung / -strom Rated voltage / current Tension / intensité assignée | | *Farben *Colours *Couleurs |
|---------------------|-------------------------------------|--|--|----------------------------------|

| | | | | |
|-------------------------|------------------|---|-----------|--------------|
| MICROGRIP-XB0,63 | 68.9059-* | 30 V _{AC} ~ 60 V _{DC} / 1 A | Au | 21 22 |
|-------------------------|------------------|---|-----------|--------------|

MICROGRIP-A



Hakenklemme mit feinem Drahtanschlusshaken zum Erfassen von IC-Beinchen, Steckstiften und blanken Leitungsanschlüssen. Starrer □ 0,63 mm-Stift zum Kontaktieren mit gefeder-ten □ 0,63 mm- oder Ø 0,78 mm-Buchsen.

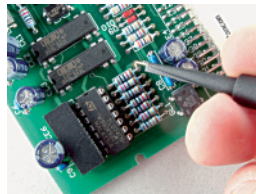

Hook clip with fine wire hook for grasping IC legs, plug pins and bare wire connections. Rigid □ 0.63 mm pin to mate with spring-loaded □ 0.63 mm or Ø 0,78 mm sockets.

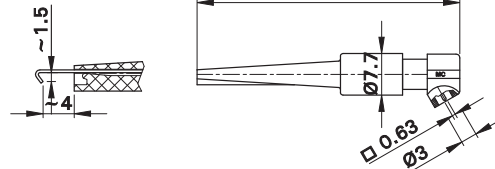

Petit grippe-fils à crochet pour la connexion de pattes de CI, petites fiches et autres zones de raccordement de fils. Fiche de reprise rigide □ 0,63 mm pour la connexion de douilles élas-tiques □ 0,63 mm ou Ø 0,78 mm.

| | | | | |
|---------------------|-------------------------------------|--|--|----------------------------------|
| Typ Type Type | Best.-Nr. Order No. N° de Cde | Bemessungsspannung / -strom Rated voltage / current Tension / intensité assignée | | *Farben *Colours *Couleurs |
|---------------------|-------------------------------------|--|--|----------------------------------|

| | | | | |
|--------------------|------------------|---|-----------|--------------|
| MICROGRIP-A | 63.9090-* | 30 V _{AC} ~ 60 V _{DC} / 1 A | Au | 21 22 |
|--------------------|------------------|---|-----------|--------------|

LK0,63-B

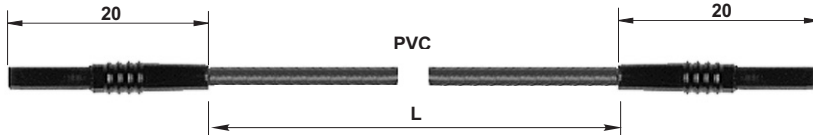

Hoch flexible Messleitung, beidseitig mit □ 0,63 mm-Buchse mit federnder Kontaktklammer.

Highly flexible test lead with □ 0,63 mm sockets with spring-loaded Multilam on both ends.

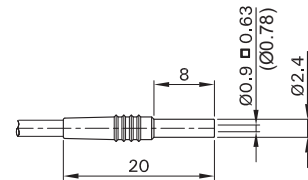

Cordon de mesure extra-souple, équipé des deux côtés d'une douille à lamelles □ 0,63 mm.

| | | | | | |
|---------------------|-------------------------------------|--|---|---|----------------------------|
| Typ Type Type | Best.-Nr. Order No. N° de Cde | Bemessungsspannung / -strom Rated voltage / current Tension / intensité assignée | Leitungsquerschnitt Lead cross section Section du câble | Länge [cm] Lead length [cm] Longueur [cm] | Farbe Colour Couleur |
|---------------------|-------------------------------------|--|---|---|----------------------------|

| | | | | | | |
|-----------------|----------------------|---|---------------------|----------------------|------------|-----------|
| LK0,63-B | 68.3333-01521 | 30 V _{AC} ~ 60 V _{DC} / 6 A | 0,5 mm ² | Au PVC | 015 | 21 |
|-----------------|----------------------|---|---------------------|----------------------|------------|-----------|

Aktive Tastköpfe – Zubehör

Active Test Probes – Accessories

Sondes actives – Accessoires

GS300

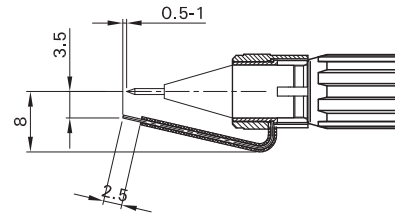
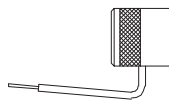

Aufsteckbarer Referenzkontakt

Push-on reference contact.

Contact de référence enfichable.

| | | | |
|---------------------|-------------------------------------|--|--|
| Typ Type Type | Best.-Nr. Order No. N° de Cde | | |
|---------------------|-------------------------------------|--|--|

GS300 **68.9499**

GB300

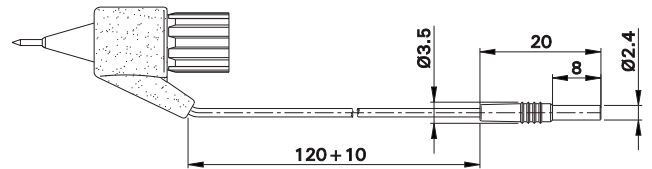

Aufsteckbare Referenzleitung mit
□ 0,63 mm-Buchse.

Push-on reference lead with □ 0.63 mm
socket.

Cordon de référence enfichable avec douille
□ 0,63 mm.

| | | | | |
|---------------------|-------------------------------------|--|---|-------------------------------|
| Typ Type Type | Best.-Nr. Order No. N° de Cde | | Länge [cm] Lead length [cm] Longueur [cm] | Farben Colours Couleurs |
|---------------------|-------------------------------------|--|---|-------------------------------|

GB300 **68.9476-01521**

015

21

BA300

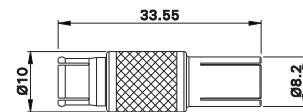
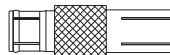

Unisolierter BNC-Adapter.

Unisulated push-on BNC adapter.

Adaptateur BNC non isolé.

| | | | |
|---------------------|-------------------------------------|--|--|
| Typ Type Type | Best.-Nr. Order No. N° de Cde | | |
|---------------------|-------------------------------------|--|--|

BA300 **68.9477**

Aktive Tastköpfe – Zubehör

Active Test Probes – Accessories

Sondes actives – Accessoires

PS-EU

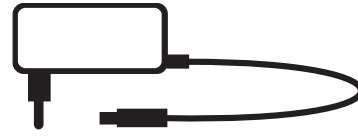

Netzteil für aktive Tastköpfe Actiprobe I...

Mains supply unit for active test probes Actiprobe I...

Alimentation secteur pour sondes actives Actiprobe I...

| | | | | | |
|---------------------|-------------------------------------|---|--|--|--|
| Typ Type Type | Best.-Nr. Order No. N° de Cde | Netzspannung Mains voltage Tension réseau | | | |
|---------------------|-------------------------------------|---|--|--|--|

| | | | | | |
|--------------|----------------|--------------------------------------|--|--|--|
| PS-EU | 69.9478 | 230 V 12 V _{DC} , 500 mA | | | |
|--------------|----------------|--------------------------------------|--|--|--|

KA-LS

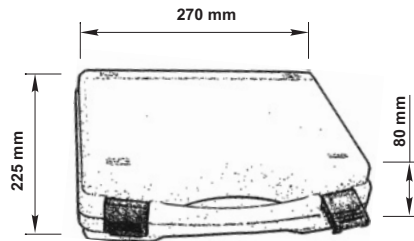

Gepolsterter Koffer zur Aufbewahrung des Tastkopfes und des Zubehörs.

Padded case for storage of test probe and accessories.

Coffret de conditionnement des sondes et des accessoires associés.

| | | | | | |
|---------------------|-------------------------------------|--|--|--|--|
| Typ Type Type | Best.-Nr. Order No. N° de Cde | | | | |
|---------------------|-------------------------------------|--|--|--|--|

| | | | | | |
|--------------|----------------|--|--|--|--|
| KA-LS | 68.9502 | | | | |
|--------------|----------------|--|--|--|--|

BNC-Sicherheits-Messleitungen

BNC Safety Test Leads

Cordons BNC de sécurité

XLSS-58 XLSK-58



XLSS-58



XLSK-58

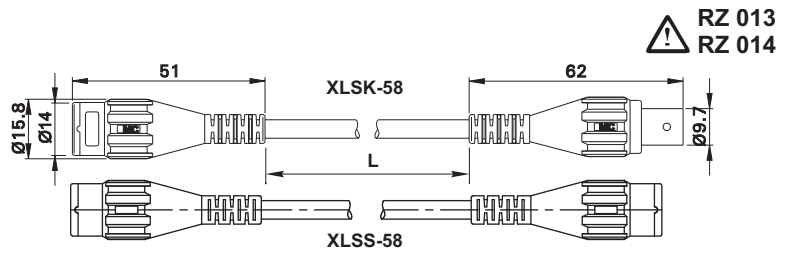

Berührungsgeschützte koaxiale Messleitungen. Ausführungen beidseitig mit BNC-Steckern oder eine Seite BNC-Stecker, andere Seite BNC-Buchse. Abschirmung der BNC-Steckverbinder vernickelt, Kontaktstifte und -buchsen des Innenleiters aus vergoldetem Messing.

Touch-protected coaxial test leads. Versions with BNC male connectors on both ends or with male and female connector. The shield of the BNC connectors is nickel-plated, the contact pins and sockets of the inner conductor are in gold-plated brass.

Cordons de mesure coaxiaux protégés au toucher, équipés à chaque extrémité d'un connecteur BNC : mâle / mâle ou mâle / femelle. Les blindages des connecteurs BNC sont nickelés, les broches et douilles de contact du conducteur intérieur sont en laiton doré.

| Typ Type Type | Best.-Nr. Order No. N° de Cde | | Längen L [cm] Lead lengths L [cm] Longueurs L [cm] | *Farben *Colours *Couleurs |
|---------------------|-------------------------------------|--------------------------|--|----------------------------------|
| XLSS-58 | 67.9770-□* | Au Ni PVC CE UL ! RZ 014 | 0 50 100 150 200 | 21 22 23 |
| XLSK-58 | 67.9773-□* | Au Ni PVC CE UL ! RZ 013 | 0 50 100 150 200 | 21 22 23 |

Technische Daten

Technical Data

Caractéristiques techniques

| Typ Type Type | XLSS-58 | XLSK-58 |
|--|---|---|
| Ausführung Version Modèle | | |
| Bemessungsspannung Rated voltage Tension assignée | 1000 V, CAT II (600 V, CAT III) | 600 V, CAT II (300 V, CAT III) |
| Wellenwiderstand Impedance Impédance | 50 Ω | 50 Ω |
| Kapazität Capacity Capacité | 60 pF (L = 50 cm) 113 pF (L = 100 cm) 166 pF (L = 150 cm) 219 pF (L = 200 cm) | 60 pF (L = 50 cm) 113 pF (L = 100 cm) 166 pF (L = 150 cm) 219 pF (L = 200 cm) |
| Induktivität Inductance Inductance | 170 nH (L = 50 cm) 340 nH (L = 100 cm) 510 nH (L = 150 cm) 680 nH (L = 200 cm) | 170 nH (L = 50 cm) 340 nH (L = 100 cm) 510 nH (L = 150 cm) 680 nH (L = 200 cm) |
| VSWR (frequenzabhängig) VSWR (frequency-dependent) VSWR (fonction de la fréquence) | Typische Werte! Typical values! Valeurs typiques ! | |
| Kabeldämpfung (frequenzabhängig) Attenuation (frequency-dependent) Atténuation du câble (fonction de la fréquence) | RG174 RG58 SILI-SC 0,5/1,0 | |
| Koaxialleitung / Isolation Coaxial lead / Insulation Câble coaxial / Isolation | RG58 / PVC | RG58 / PVC |
| Koaxialleitung / Temperaturbereich Coaxial lead / Temperature range Câble coaxial / Tenue en température | -10°C ... +70°C | -10°C ... +70°C |

BNC-Sicherheits-Messleitungen

BNC Safety Test Leads

Cordons BNC de sécurité

XLSS-174

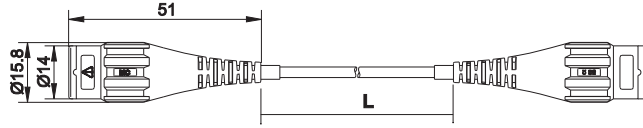

Berührungsgeschützte, PVC-isolierte koaxiale Messleitungen. Ausführung beidseitig mit BNC-Stecker. Abschirmung der BNC-Steckerbinder vernickelt, Kontaktstifte und -buchsen des Innenleiters aus vergoldetem Messing.

Touch-protected PVC-insulated coaxial test leads. Version with BNC male connector on both ends. The shield of the BNC connectors is nickel-plated, the contact pins and sockets of the inner conductor are in gold-plated brass.

Cordons de mesure coaxiaux à isolation en PVC, protégés au toucher, équipés à chaque extrémité d'un connecteur BNC mâle. Les blindages des connecteurs BNC sont nickelés, les broches et douilles de contact du conducteur intérieur sont en laiton doré.

| | | | | |
|---------------------|-------------------------------------|--|--|----------------------------------|
| Typ Type Type | Best.-Nr. Order No. N° de Cde | | Längen L [cm] Lead lengths L [cm] Longueurs L [cm] | *Farben *Colours *Couleurs |
|---------------------|-------------------------------------|--|--|----------------------------------|

XLSS-174 67.9553-21 **Au Ni PVC CE** **0 50 1 00 1 50 2 00** **21**

Technische Daten
Technical Data
Caractéristiques techniques

| | |
|--|---|
| Bemessungsspannung Rated voltage Tension assignée | 600 V, CAT II (300 V, CAT III) |
| Wellenwiderstand Impedance Impédance | 50 Ω |
| Kapazität Capacity Capacité | 60 pF (L = 50 cm) 113 pF (L = 100 cm) 166 pF (L = 150 cm) 219 pF (L = 200 cm) |
| Induktivität Inductance Inductance | 225 nH (L = 50 cm) 450 nH (L = 100 cm) 675 nH (L = 150 cm) 900 nH (L = 200 cm) |
| VSWR (frequenzabhängig) VSWR (frequency-dependent) VSWR (fonction de la fréquence) | <p>Typische Werte! Typical values! Valeurs typiques !</p> |
| Kabeldämpfung (frequenzabhängig) Attenuation (frequency-dependent) Atténuation du câble (fonction de la fréquence) | <p>RG174 RG58 SILI-SC 0,5/1,0</p> |
| Koaxialleitung / Isolation Coaxial lead / Insulation Câble coaxial / Isolation | RG174 / PVC |
| Koaxialleitung / Temperaturbereich Coaxial lead / Temperature range Câble coaxial / Tenue en température | -10°C ... +70°C |

BNC-Sicherheits-Messleitungen

BNC Safety Test Leads

Cordons BNC de sécurité

XLSS/SIL

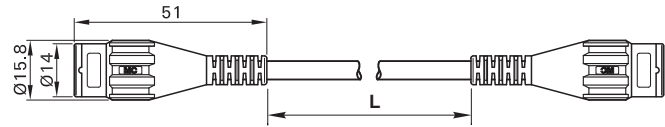

Berührungsgeschützte, Silicon-isolierte koaxiale Messleitungen, beidseitig mit BNC-Steckern, z. B. zum Verbinden von Messgeräten. Abschirmung der BNC-Steckverbinder vernickelt, Kontaktstifte des Innenleiters aus vergoldetem Messing.

Touch-protected Silicone-insulated coaxial test leads with BNC male connectors on both ends, e. g. for connecting measuring instruments. The shield of the BNC connectors is nickel-plated, the contact pins of the inner conductor are in gold-plated brass.

Cordons de mesure coaxiaux à isolation en Silicone, protégés au toucher, équipés à chaque extrémité d'un connecteur BNC mâle, destinés, par exemple, au raccordement d'appareils de mesure. Les blindages des connecteurs BNC sont nickelés, les broches de contact du conducteur intérieur sont en laiton doré.

| | | | | |
|---------------------|-------------------------------------|--|--|----------------------------------|
| Typ Type Type | Best.-Nr. Order No. N° de Cde | | Längen L [cm] Lead lengths L [cm] Longueurs L [cm] | *Farben *Colours *Couleurs |
|---------------------|-------------------------------------|--|--|----------------------------------|

XLSS/SIL

67.9756-□*



0 50 100 150 200

21 22 28

Technische Daten

Technical Data

Caractéristiques techniques

| | |
|--|---|
| Bemessungsspannung Rated voltage Tension assignée | 1000 V, CAT II (600 V, CAT III) |
| Wellenwiderstand Impedance Impédance | ~ 45 Ω |
| Kapazität Capacity Capacité | 85 pF (L = 50 cm) 162 pF (L = 100 cm) 240 pF (L = 150 cm) 317 pF (L = 200 cm) |
| Induktivität Inductance Inductance | 160 nH (L = 50 cm) 320 nH (L = 100 cm) 480 nH (L = 150 cm) 640 nH (L = 200 cm) |
| Kabeldämpfung (frequenzabhängig) Attenuation (frequency-dependent) Atténuation du câble (fonction de la fréquence) | <p>RG174 RG58 SILI-SC 0,5/1,0</p> |
| Koaxialleitung / Isolation Coaxial lead / Insulation Câble coaxial / Isolation | SILI-SC 0,5/1,0 / Silicon / Silicone |
| Koaxialleitung / Temperaturbereich Coaxial lead / Temperature range Câble coaxial / Tenue en température | -50°C ... +150°C |

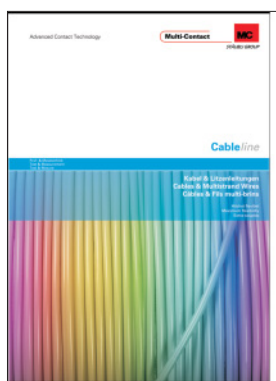

Bei der Herstellung von BNC-Leitungen für den Einsatz im Hochfrequenzbereich müssen für eine ungestörte Signalübertragung Steckverbinder und Koax-Kabel sorgfältig aufeinander abgestimmt sein. Wir beraten Sie gerne!

Hoch flexible, Silicon- und PVC-isolierte Koaxialleitungen in verschiedenen Farben sowie ein breites Sortiment weiterer Litzenleitungen finden Sie in unserem Katalog **Cableline**. Fordern Sie ihn am besten gleich an!

In the assembly of BNC leads for use in the high-frequency range, the plugs and coax cables must be carefully matched in order to ensure unimpaired signal transmission. We will be pleased to advise you.

In our **Cableline** catalogue you will find highly flexible silicone- and PVC-insulated coaxial leads in various colours together with a wide range of other multi-strand cables. Order it now!

Lors de la confection de cordons BNC destinés à des mesures en haute fréquence, le connecteur doit impérativement être adapté au câble pour garantir une restitution propre des signaux. N'hésitez pas à nous consulter !

Vous trouverez une large gamme de fils et câbles, en particulier des câbles coaxiaux extra-souples à isolation silicone ou PVC de différentes couleurs dans notre catalogue **Cableline**. A consulter impérativement !

BNC-Sicherheits-Messleitungen

BNC Safety Test Leads

Cordons BNC de sécurité

XLWW-58 XLWW/SIL

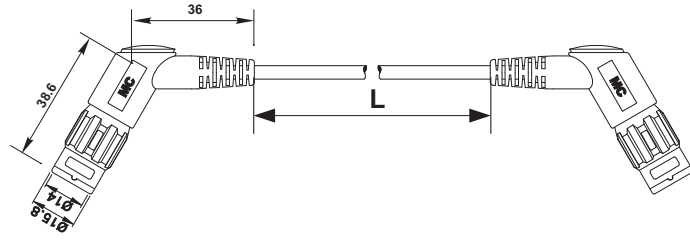

Berührungsgeschützte, PVC- oder Silicon-isolierte koaxiale Messleitungen, beidseitig mit BNC-Steckern, abgewinkelt für ergonomisch günstige Kabelführung und 360° drehbar um die Steckachse. Abschirmung der BNC-Steckverbinder vernickelt, Kontaktstifte des Innenleiters aus vergoldetem Messing.

Touch-protected PVC or Silicone insulated coaxial test leads with BNC male connectors on both ends, angled for ergonomic cable arrangement and rotatable through 360° about the plugging axis. The shield of the BNC connectors is nickel-plated, the contact pins of the inner conductor are in gold-plated brass.

Cordons de mesure coaxiaux à isolation en PVC ou Silicone, protégés au toucher, équipés à chaque extrémité d'un connecteur BNC mâle, coudé pour un guidage ergonomique du câble et tournant sur 360° autour de l'axe d'embrochage. Les blindages des connecteurs BNC sont nickelés, les broches de contact du conducteur intérieur sont en laiton doré.

| Typ Type Type | Best.-Nr. Order No. N° de Cde | Leitungsart Wire type Type du câble | | Längen L [cm] Lead lengths L [cm] Longueurs L [cm] | *Farben *Colours *Couleurs |
|---------------------|-------------------------------------|---|------------------|--|----------------------------------|
| XLWW-58 | 67.9551-□* | RG58 | Au Ni PVC | 050 100 150 200 | 21 22 23 |
| XLWW/SIL | 67.9552-□* | SILI-SC 0,5/1,0 | Au Ni SIL | 050 100 150 200 | 21 22 28 |

**Technische Daten
Technical Data
Caractéristiques techniques**

| Typ Type Type | XLWW-58 | XLWW/SIL |
|--|---|---|
| Bemessungsspannung Rated voltage Tension assignée | 1000 V, CAT II (600 V, CAT III) | 1000 V, CAT II (600 V, CAT III) |
| Wellenwiderstand Impedance Impédance | 50 Ω | ~ 45 Ω |
| Kapazität Capacity Capacité | 67 pF (L = 50 cm) 120 pF (L = 100 cm) 173 pF (L = 150 cm) 226 pF (L = 200 cm) | 92 pF (L = 50 cm) 169 pF (L = 100 cm) 247 pF (L = 150 cm) 324 pF (L = 200 cm) |
| Induktivität Inductance Inductance | 170 nH (L = 50 cm) 340 nH (L = 100 cm) 510 nH (L = 150 cm) 680 nH (L = 200 cm) | 160 nH (L = 50 cm) 320 nH (L = 100 cm) 480 nH (L = 150 cm) 640 nH (L = 200 cm) |
| VSWR (frequenzabhängig) VSWR (frequency-dependent) VSWR (fonction de la fréquence) | | Keine Daten verfügbar. No data available. Aucune donnée disponible. |
| Typische Werte! Typical values! Valeurs typiques ! | | |
| Kabeldämpfung (frequenzabhängig) Attenuation (frequency-dependent) Atténuation du câble (fonction de la fréquence) | | |
| RG58 SILI-SC 0,5/1,0 | | |
| Koaxialleitung (Typ) / Isolation Coaxial lead (Type) / Insulation Câble coaxial (Type) / Isolation | RG58 / PVC | SILI-SC 0,5/1,0 / Silicon / Silicone |
| Koaxialleitung / Temperaturbereich Coaxial lead / Temperature range Câble coaxial / Tenue en température | -10°C ... +70°C | -50°C ... +150°C |

Berührungsgeschützte BNC-Steckverbinder

Touch-protected BNC Connectors

Connecteurs BNC protégés au toucher

XBS-58 XBK-58

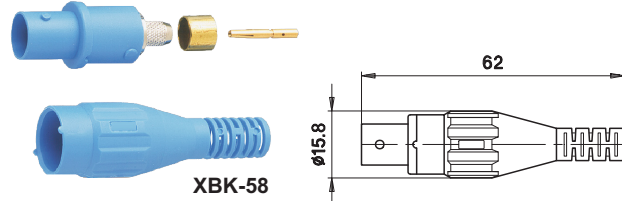
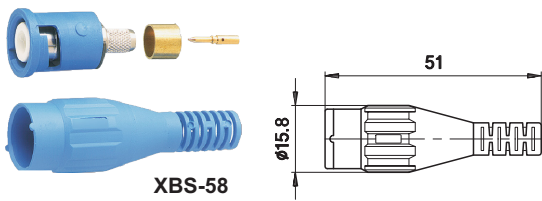

MAH 529
MAH 540

Berührungsgeschützte BNC-Stecker und BNC-Buchsen zur Herstellung berührungsgeschützter BNC-Leitungen (RG58). Abschirmung vernickelt, Kontaktstifte und -buchsen des Innenleiters aus vergoldetem Messing.

Touch-protected BNC male and female connectors for production of touch-protected BNC leads (RG58). Shield is nickel-plated, the contact pins and sockets of the inner conductor are plated in gold.

Connecteurs BNC (mâle et femelle) protégés au toucher servant à la confection de cordons BNC de sécurité (RG58). Le blindage est nickelé, les broches et douilles de contact, à monter sur le conducteur intérieur, sont en laiton doré.

| Typ Type Type | Best.-Nr. Order No. N° de Cde | Montagehinweis Assembly instructions Instructions de montage | *Farben *Colours *Couleurs |
|---------------------|-------------------------------------|--|---|
| XBS-58 | 67.9760-* | MAH 529 | Au Ni 21 22 23 28 |
| XBK-58 | 67.9762-* | MAH 540 | Au Ni 21 22 23 28 |

**Technische Daten
Technical Data
Caractéristiques techniques**

| Typ Type Type | XBS-58 | XBK-58 |
|--|---------------------------------------|--------------------------------------|
| Ausführung Version Modèle | | |
| Bemessungsspannung / -strom Rated voltage / current Tension / intensité assignée | 1000 V, CAT II (600 V, CAT III) / 1 A | 600 V, CAT II (300 V, CAT III) / 1 A |
| Frequenzbereich Frequency range Plage de fréquences | 0 ... 3000 MHz | 0 ... 3000 MHz |
| VSWR (frequenzabhängig) VSWR (frequency-dependent) VSWR (fonction de la fréquence) | f = 2000 MHz: < 1,2 | f = 2000 MHz: < 1,2 |
| Typische Werte! Typical values! Valeurs typiques ! | | |
| Einfügungsdämpfung (frequenzabhängig) Insertion loss (frequency-dependent) Affaiblissement d'insertion (fonction de la fréquence) | f = 2000 MHz: < 0,2 dB | f = 2000 MHz: < 0,4 dB |
| Typische Werte! Typical values! Valeurs typiques ! | | |
| Anschliessbare Koaxialleitung: Typ / Aussendurchmesser Connectable coaxial lead: Type / outer diameter Câble coaxial à raccorder : Type / diamètre sur isolant | RG58 / ~ Ø 5 mm | RG58 / ~ Ø 5 mm |
| Temperaturbereich Temperature range Plage de températures | +5°C ... +40°C | +5°C ... +40°C |

**Berührungsgeschützte
BNC-Einbaubuchsen**

**Touch-protected
BNC Panel-mount Sockets**

**Embases de panneau BNC
protégées au toucher**

XBB-C58

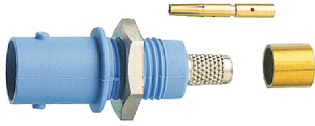

Montagebohrung
Panel drilling
Plan de perçage

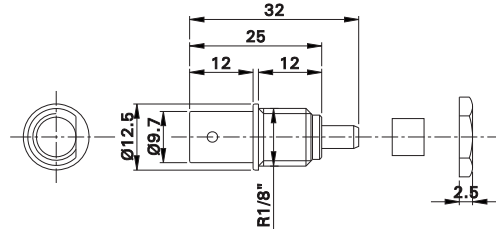
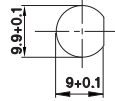

Berührungsgeschützte BNC-Einbaubuchsen zur Aufnahme von BNC-Steckern. Die Buchsen werden in Bohrungen von Platten oder Gehäusen aus Kunststoff, Metall etc. eingebaut. Abschirmung vernickelt, Kontaktbuchse des Innenleiters aus vergoldetem Messing. Anschluss für RG58-Kabel.

Touch-protected BNC panel-mount sockets for accepting BNC male connectors. The sockets can be screw-mounted into pre-drilled panels of plastic, metal, etc. Shield is nickel-plated, the contact socket of the inner conductor is in gold-plated brass. Connection for RG58 cable.

Embases de panneau BNC protégées au toucher pour connecteurs BNC mâles. Les embases se vissent dans des perçages de panneaux synthétiques ou métalliques. Le blindage est nickelé, les douilles de contact sont en laiton doré. Raccord pour un câble RG58.

| | | | |
|---------------------|-------------------------------------|---|----------------------------------|
| Typ Type Type | Best.-Nr. Order No. N° de Cde | Anschluss Schirm Shield connection Raccordement du blindage | *Farben *Colours *Couleurs |
|---------------------|-------------------------------------|---|----------------------------------|

| | | | | |
|----------------|------------------|-------------|--------------|--------------------|
| XBB-C58 | 67.9766-* | RG58 | Au Ni | 21 22 23 28 |
|----------------|------------------|-------------|--------------|--------------------|

**Technische Daten
Technical Data
Caractéristiques techniques**

| | |
|---|---|
| Bemessungsspannung / -strom Rated voltage / current Tension / intensité assignée | 600 V, CAT II (300 V, CAT III) / 1 A |
| Frequenzbereich Frequency range Plage de fréquences | 0 ... 3000 MHz |
| VSWR (frequenzabhängig) VSWR (frequency-dependent) VSWR (fonction de la fréquence) Typische Werte! Typical values! Valeurs typiques ! | f = 2000 MHz: < 1,2 |
| Einfügungsdämpfung (frequenzabhängig) Insertion loss (frequency-dependent) Affaiblissement d'insertion (fonction de la fréquence) Typische Werte! Typical values! Valeurs typiques ! | f = 2000 MHz: < 0,4 dB |
| Anschluss Innenleiter Connection inner conductor Raccordement du conducteur intérieur | Kontaktbuchse (Messing, vergoldet), crimp- oder lötlbar Contact socket (brass, gold-plated) for crimp or solder connection Douille de contact (laiton, doré) à souder ou à sertir |
| Anschluss Schirm Shield connection Raccordement du blindage | Crimpanschluss (Messing, vernickelt) für RG58 Crimp connection (brass, nickel-plated) for RG58 Raccord à sertir (laiton, nickelé) pour RG58 |
| Temperaturbereich Temperature range Plage de températures | +5°C ... +40°C |

Berührungsgeschützte BNC-Einbaubuchsen

Touch-protected BNC Panel-mount Sockets

Embases de panneau BNC protégées au toucher

XBB-L XBB-LL

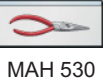
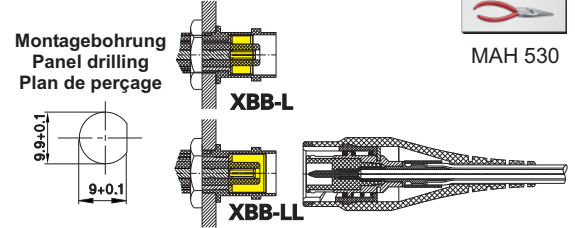
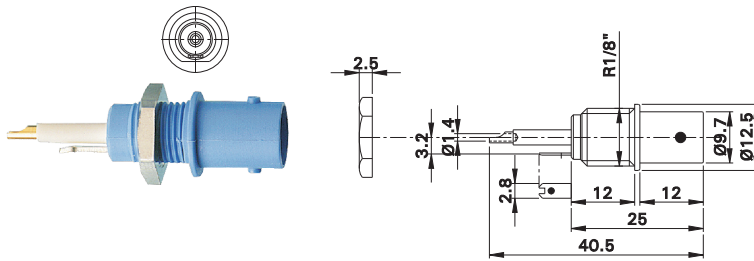

Berührungsgeschützte BNC-Einbaubuchsen zur Aufnahme von BNC-Steckern. Die Buchsen werden in Bohrungen von Platten oder Gehäusen aus Kunststoff, Metall etc. eingebaut. Abschirmung vernickelt, Kontaktbuchse des Innenleiters aus vergoldetem Messing. Typ XBB-LL mit verlängerter Abschirmung für bessere Einstrahlungsunterdrückung im ungesteckten Zustand. Lötanschluss.

Touch-protected BNC panel-mount sockets for accepting BNC male connectors. The sockets can be screw-mounted into pre-drilled panels of plastic, metal, etc. Shield is nickel-plated, the contact socket of the inner conductor is in gold-plated brass. Type XBB-LL with extended shield for better radiation suppression in unmated condition. Solder connection.

Embases de panneau BNC protégées au toucher pour connecteurs BNC mâles. Les embases se vissent dans des perçages de panneaux synthétiques ou métalliques. Le blindage est nickelé, les douilles de contact sont en laiton doré. Le modèle XBB-LL avec un blindage rallongé est moins sensible aux perturbations environnantes à l'état non connecté. Raccord à souder.

| | | | | |
|---------------------|-------------------------------------|--|--|----------------------------------|
| Typ Type Type | Best.-Nr. Order No. N° de Cde | Ausführung Abschirmung Type of shield Type de blindage | | *Farben *Colours *Couleurs |
|---------------------|-------------------------------------|--|--|----------------------------------|

| | | | | |
|---------------|-----------------|------------------------|----------|-------------|
| XBB-L | 67.9764* | kurz short court | Au Ni Ag | 21 22 23 28 |
| XBB-LL | 67.9571* | lang long long | Au Ni Ag | 21 22 23 28 |

Technische Daten

Technical Data

Caractéristiques techniques

| Typ / Type | XBB-L | XBB-LL |
|---|---|---|
| Bemessungsspannung / -strom Rated voltage / current Tension / intensité assignée | 1000 V, CAT II ¹⁾ (600 V, CAT III ¹⁾) / 1 A 600 V, CAT II ²⁾ (300 V, CAT III ²⁾) / 1 A | 1000 V, CAT II ¹⁾ (600 V, CAT III ¹⁾) / 1 A 600 V, CAT II ²⁾ (300 V, CAT III ²⁾) / 1 A |
| Frequenzbereich Frequency range Plage de fréquences | 0 ... 1500 MHz | 0 ... 1500 MHz |
| VSWR (frequenzabhängig) VSWR (frequency-dependent) VSWR (fonction de la fréquence) | f = 500 MHz: < 1,2 | f = 500 MHz: < 1,2 |
| Typische Werte! Typical values! Valeurs typiques ! | | |
| Einfügungsdämpfung (frequenzabhängig) Insertion loss (frequency-dependent) Affaiblissement d'insertion (fonction de la fréquence) | f = 500 MHz: < 0,2 dB | f = 500 MHz: < 0,2 dB |
| Typische Werte! Typical values! Valeurs typiques ! | | |
| Anschluss Innenleiter Connection inner conductor Raccordement du conducteur intérieur | Anlöt-Rundstift (Messing, vergoldet) Round solder pin (brass, gold-plated) Broche à souder (laiton, doré) | Anlöt-Rundstift (Messing, vergoldet) Round solder pin (brass, gold-plated) Broche à souder (laiton, doré) |
| Anschluss Schirm Shield connection Raccordement du blindage | Lötfahne (Messing, versilbert) Solder connection (brass, silver-plated) Languette à souder (laiton, argenté) | Lötfahne (Messing, versilbert) Solder connection (brass, silver-plated) Languette à souder (laiton, argenté) |
| Temperaturbereich Temperature range Plage de températures | +5°C ... +40°C | +5°C ... +40°C |

- Einbau in Bohrungen von Kunststoffgehäusen (doppelte Isolierung) oder Metallgehäusen³⁾ (Basisisolierung, mit Schutzleiter)
- Einbau in Bohrungen von Metallgehäusen³⁾ (doppelte Isolierung, ohne Schutzleiter)
- Plattenstärke max. 3 mm

- For mounting into pre-drilled plastic housings (double insulation) or metal housings³⁾ (basic insulation, with protective conductor)
- For mounting into pre-drilled metal housings³⁾ (double insulation, without protective conductor)
- Panel thickness max. 3 mm

- Vissage dans des perçages de boîtiers plastiques (à isolation double) ou boîtiers métalliques³⁾ (à isolation de base, avec conducteur de protection)
- Vissage dans des perçages de boîtiers métalliques³⁾ (à isolation double, sans conducteur de protection)
- Épaisseur max. 3 mm

Berührungsgeschützte BNC-Einbaubuchsen

Touch-protected BNC Panel-mount Sockets

Embases de panneau BNC protégées au toucher

XBB-P XBB-PL

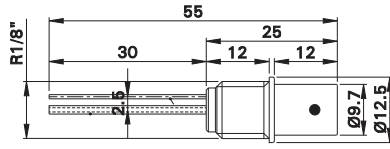
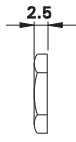
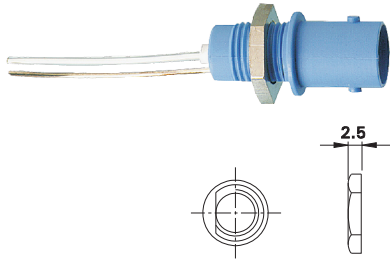

Montagebohrung
Panel drilling
Plan de perçage

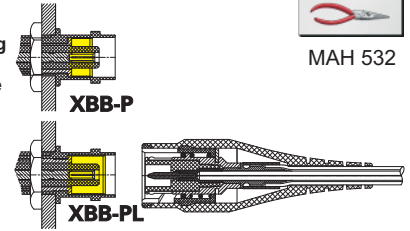

Berührungsgeschützte BNC-Einbaubuchsen zur Aufnahme von BNC-Steckern. Die Buchsen werden in Bohrungen von Platten oder Gehäusen aus Kunststoff, Metall etc. eingebaut. Abschirmung vernickelt, Kontaktbuchse des Innenleiters aus vergoldetem Messing. Typ XBB-PL mit verlängerter Abschirmung für bessere Einstrahlungsunterdrückung im ungesteckten Zustand. Löt-Anschlussdrähte.

Touch-protected BNC panel-mount sockets for accepting BNC male connectors. The sockets can be screw-mounted into pre-drilled panels of plastic, metal, etc. Shield is nickel-plated, the contact socket of the inner conductor is in gold-plated brass. Type XBB-PL with extended shield for better radiation suppression in unmated condition. Solder connection wires.

Embases de panneau BNC protégées au toucher pour connecteurs BNC mâles. Les embases se vissent dans des perçages de panneaux synthétiques ou métalliques. Le blindage est nickelé, les douilles de contact sont en laiton doré. Le modèle XBB-PL avec un blindage rallongé est moins sensible aux perturbations environnantes à l'état non connecté. Fils de raccordement à souder.

| | | | |
|---------------------|-------------------------------------|--|----------------------------------|
| Typ Type Type | Best.-Nr. Order No. N° de Cde | Ausführung Abschirmung Type of shield Type de blindage | *Farben *Colours *Couleurs |
|---------------------|-------------------------------------|--|----------------------------------|

| | | | | |
|---------------|------------------|------------------------|----------|-------------|
| XBB-P | 67.9765-* | kurz short court | Au Ni Ag | 21 22 23 28 |
| XBB-PL | 67.9572-* | lang long long | Au Ni Ag | 21 22 23 28 |

Technische Daten

Technical Data

Caractéristiques techniques

| Typ / Type | XBB-P | XBB-PL |
|---|---|---|
| Bemessungsspannung / -strom Rated voltage / current Tension / intensité assignée | 1000 V, CAT II ¹⁾ (600 V, CAT III ¹⁾ / 1 A 600 V, CAT II ²⁾ (300 V, CAT III ²⁾ / 1 A | 1000 V, CAT II ¹⁾ (600 V, CAT III ¹⁾ / 1 A 600 V, CAT II ²⁾ (300 V, CAT III ²⁾ / 1 A |
| Frequenzbereich Frequency range Plage de fréquences | 0 ... 2000 MHz | 0 ... 2000 MHz |
| VSWR (frequenzabhängig) VSWR (frequency-dependent) VSWR (fonction de la fréquence) | f = 500 MHz: < 1,2 | f = 500 MHz: < 1,2 |
| Typische Werte (kurze Anschlussdrähte)! Typical values (short connecting wires)! Valeurs typiques (fils de raccordement courts) ! | | |
| Einfügungsdämpfung (frequenzabhängig) Insertion loss (frequency-dependent) Affaiblissement d'insertion (fonction de la fréquence) | f = 500 MHz: < 0,2 dB | f = 500 MHz: < 0,2 dB |
| Typische Werte (kurze Anschlussdrähte)! Typical values (short connecting wires)! Valeurs typiques (fils de raccordement courts) ! | | |
| Anschluss Innenleiter Connection inner conductor Raccordement du conducteur intérieur | Silberdraht, Teflon-isoliert Silver wire, Teflon insulated Fil en argent, isolation téflon | Silberdraht, Teflon-isoliert Silver wire, Teflon insulated Fil en argent, isolation téflon |
| Anschluss Schirm Shield connection Raccordement du blindage | Kupferdraht, versilbert Copper wire, silver-plated Fil en cuivre, argenté | Kupferdraht, versilbert Copper wire, silver-plated Fil en cuivre, argenté |
| Temperaturbereich Temperature range Plage de températures | +5°C ... +40°C | +5°C ... +40°C |

1) Einbau in Bohrungen von Kunststoffgehäusen (doppelte Isolierung) oder Metallgehäusen³⁾ (Basisisolierung, mit Schutzleiter)
2) Einbau in Bohrungen von Metallgehäusen³⁾ (doppelte Isolierung, ohne Schutzleiter)
3) Plattenstärke max. 3 mm

1) For mounting into pre-drilled plastic housings (double insulation) or metal housings³⁾ (basic insulation, with protective conductor)
2) For mounting into pre-drilled metal housings³⁾ (double insulation, without protective conductor)
3) Panel thickness max. 3 mm

1) Vissage dans des perçages de boîtiers plastiques (à isolation double) ou boîtiers métalliques³⁾ (à isolation de base, avec conducteur de protection)
2) Vissage dans des perçages de boîtiers métalliques³⁾ (à isolation double, sans conducteur de protection)
3) Épaisseur max. 3 mm

Berührungsgeschützte Winkelbuchsen

Touch-protected Angled Sockets

Douilles coudées protégées au toucher

XBWB-P

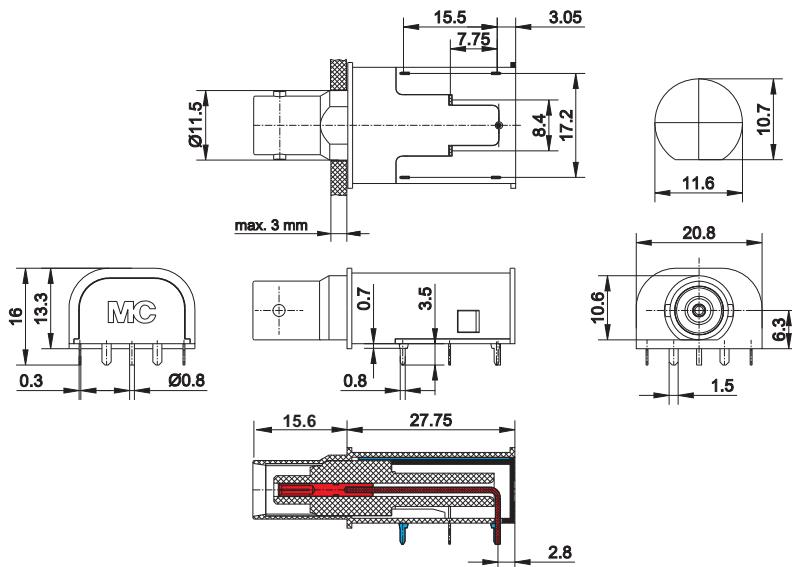

MAH 563

Berührungsgeschützte BNC-Winkelbuchse für die Leiterplattenmontage, berührungsgeschützt gemäss IEC/EN 61010-1. Die Buchse wird direkt auf Platinen gelötet. Die 90°-Abwinkelung sorgt für minimale Kraftübertragung durch die eingesteckte Messleitung auf die Platine.

Die Buchse besitzt eine Abflachung, die beim Anschluss eines BNC-Kabels für ausreichenden Verdrehenschutz sorgt.

Der Buchsenschirm besteht aus zwei gegeneinander isolierten Halbschalen, die durch das Einstecken eines BNC-Steckers überbrückt werden (Schalterfunktion). Die 4 Montagestifte sind mit einer zusätzlichen Abschirmung verbunden.

Die Kontaktbuchse des BNC-Innenleiters ist aus vergoldetem Messing.

Einsatz z. B. für hochohmige isolierte Oszilloskop-Eingänge.

Die berührungsgeschützte BNC-Buchse ist zu herkömmlichen BNC-Verbindern steckkompatibel. Allerdings gilt bei solchen Kombinationen für das Gesamtsystem der Berührungsschutz von 1000 V nicht mehr.

Touch-protected BNC angled socket for mounting on printed-circuit boards, touch-protected according to IEC / EN 61010-1. The socket is directly soldered onto printed-circuit boards. The right-angled configuration minimises the force transmitted to the printed-circuit board through the plugged-in test lead.

The socket has a flat surface which provides sufficient protection from twisting when connecting a BNC cable.

The socket shield consists of two insulated, semi-circular contacts, which are connected to each other when a plug is inserted (switch function). The four locating pins are connected to additional shielding.

The contact socket of the inner conductor of the BNC socket is in gold-plated brass.

For use (e.g.) with high-impedance insulated oscilloscope inputs.

The touch-protected BNC socket is compatible with conventional BNC connectors. With such combinations, however, the 1000 V touch protection no longer applies to the whole system.

Douille coudée BNC protégée au toucher pour montage sur des circuits imprimés, protégée au toucher selon CEI / EN 61010-1. A souder directement sur des circuits imprimés. L'orientation orthogonale minimise la force exercée par les câbles sur le circuit imprimé.

La douille est munie d'un méplat garantissant une anti-rotation suffisante lors de la connexion d'un cordon BNC.

Le blindage de la douille se compose de deux demi-coquilles, isolées l'une de l'autre, et pontées lors de la connexion d'une fiche BNC (fonction sectionneur). Les 4 picots de montage sont raccordés à un blindage additionnel.

La douille de contact du conducteur intérieur est en laiton doré.

Utilisation par exemple pour des entrées isolées d'oscilloscopes, à haute impédance.

La douille BNC protégée au toucher est compatible avec des connecteurs traditionnels (non isolés). De telles combinaisons ne permettent pas d'étendre le niveau de protection de 1000 V qui caractérise nos produits à l'ensemble du système.

| | | | | |
|---------------------|-------------------------------------|---|--|----------------------------------|
| Typ Type Type | Best.-Nr. Order No. N° de Cde | Bemessungsspannung Rated voltage Tension assignée | | *Farben *Colours *Couleurs |
|---------------------|-------------------------------------|---|--|----------------------------------|

XBWB-P

67.9569-*

Max. 1000 V, CAT III (600 V, CAT IV)

Au Ni

21 22

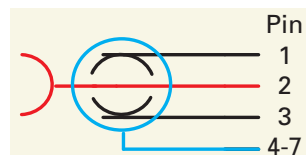
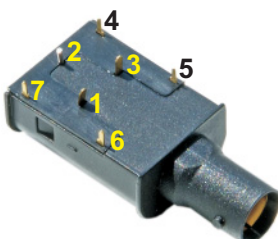

| | | | |
|------------|----------------------------|--|---------------------------------------|
| 1 | Aussenleiter, Halbschale 1 | Outer conductor, semi-circular contact 1 | Conducteur extérieur, demi-coquille 1 |
| 2 | Innenleiter | Inner conductor | Conducteur intérieur |
| 3 | Aussenleiter, Halbschale 2 | Outer conductor, semi-circular contact 2 | Conducteur extérieur, demi-coquille 2 |
| 4, 5, 6, 7 | Zusätzliche Abschirmung | Additional shielding | Blindage additionnel |

SMD-Sicherheits-Prüfpinzetten

Safety SMD Test Tweezers

Pincettes de test CMS de sécurité

XPZ-BM

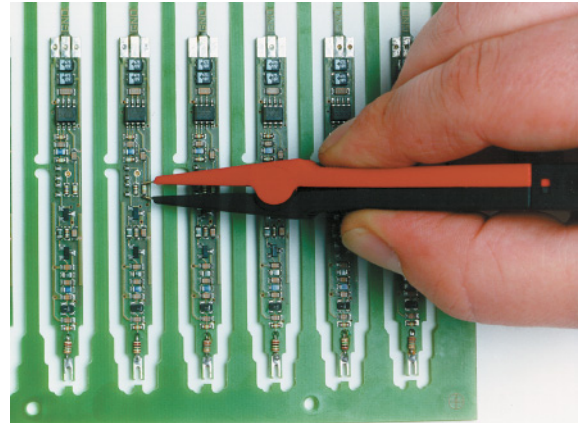
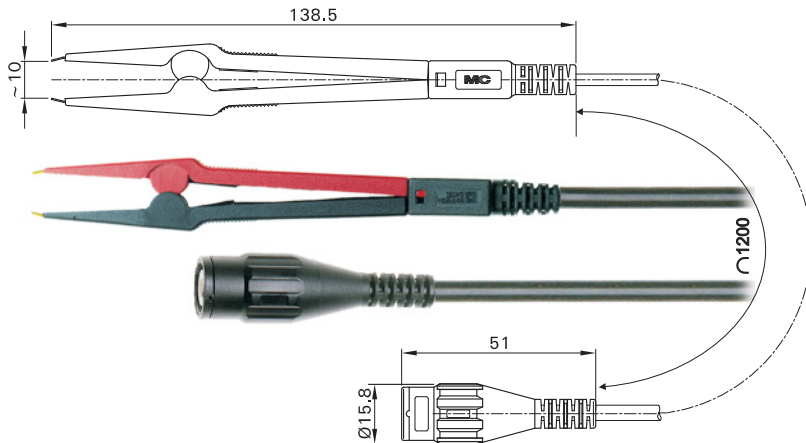

Sicherheits-Prüfpinzette für feinste Mess- und Prüfarbeiten an SMD-Bauteilen. Für den Anschluss konfektioniert mit hoch flexiblen, Silikon-isoliertem Koaxialkabel und berührungsgeschütztem BNC-Stecker mit vergoldetem Kontaktstift. Die gegeneinander isolierten Kontakte der Prüfpinzette ermöglichen den Abgriff an zwei Messpunkten unterschiedlichen Potentials. Pinzette mit Griffbereichsmarkierung für abrutschsichere Handhabung. Exakte Kontaktschenkelführung.

Safety SMD test tweezers for extremely fine test and measuring operations on small components, notable on surface mount device boards. Assembled ready for connection with highly flexible silicone-insulated coaxial cable and touch-protected BNC male connector with gold-plated contact pin. The contacts allow simultaneous measurements to be taken from two points of unequal potential. Tweezers with ribbed outer profile to provide a non-slip grip in the defined handling area. Precise guidance of contact arms.

Pincette de test de sécurité pour des mesures fines et précises sur des composants CMS. Montée sur un câble extra-souple, à isolation silicone, équipé d'un connecteur BNC de sécurité. Les deux branches de la pince, isolée l'une de l'autre, permettent de réaliser des mesures en deux points à des potentiels différents. Marquage tactile de la zone de préhension de la pince pour des manipulations sûres. Guidage très précis des deux branches de la pince.

| | | | | |
|---------------------|-------------------------------------|--|---|--|
| Typ Type Type | Best.-Nr. Order No. N° de Cde | | Länge [cm] Lead length [cm] Longueur [cm] | |
|---------------------|-------------------------------------|--|---|--|

XPZ-BM **67.9105-120** **Ni SIL CE UL** **120**

Technische Daten
Technical Data
Caractéristiques techniques

| | |
|--|--|
| Bemessungsspannung / -strom Rated voltage / current Tension / intensité assignée | 300 V, CAT II / 1 A |
| Frequenzbereich Frequency range Plage de fréquences | ZL ¹⁾ = 1 MΩ 16 pF: DC - 15 MHz 50 Ω: DC - 50 MHz |
| Kapazität Capacity (f = 100 kHz) Capacité | 190 pF |
| Induktivität Inductance (f = 100 kHz) Inductance | 500 nH |
| Koaxialleitung (Typ) / Isolation Coaxial lead (Type) / Insulation Câble coaxial (Type) / Isolation | SILI-SC 0,5/1,0 / Silicon / Silicone |
| Koaxialleitung / Temperaturbereich Coaxial lead / Temperature range Câble coaxial / Tenue en température | -50°C ... +150°C |

1) ZL = Last-Impedanz
Load impedance
Impédance de charge

BNC-Messleitungen mit Hakenklemmen

BNC Test Leads with Hook Clips

Cordons de mesure BNC avec griffe-fils à crochet

XLAM-H200

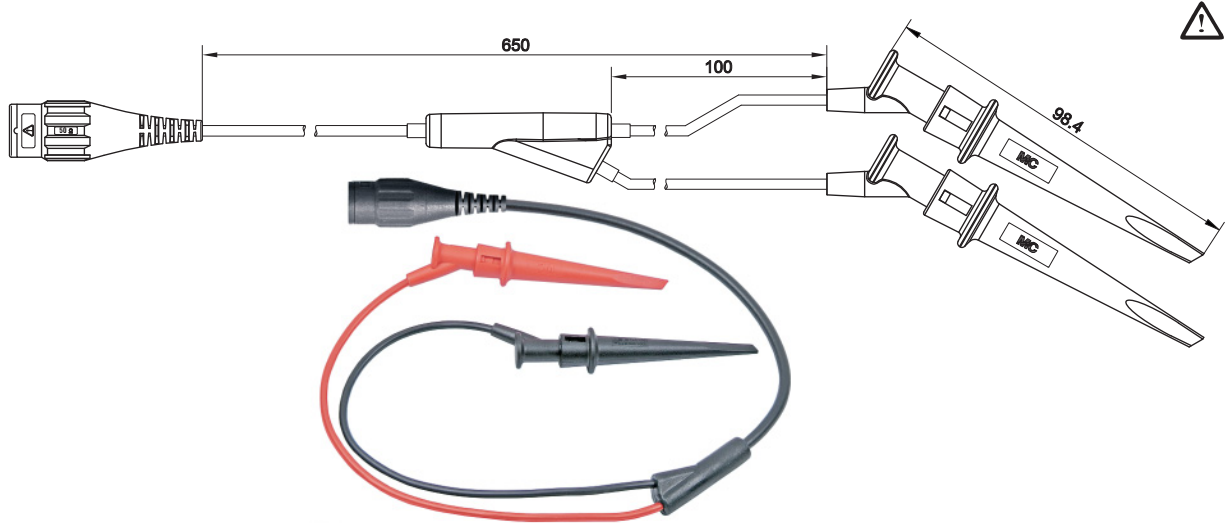

! RZ 013

Hoch flexible BNC-Messleitung. Eine Seite Hakenklemmen, andere Seite berührungsgeschützter BNC-Stecker (rote Klemme: BNC-Innenleiter / schwarze Klemme: Schirm).

Highly flexible BNC test lead. One end with two hook clips, other end with touch-protected BNC male connector (red clip: BNC inner conductor / black clip: shield).

Cordon de mesure BNC extra-souple. Equipé d'un côté de deux griffe-fils à crochet, de l'autre côté d'un connecteur BNC mâle (griffe-fils rouge : conducteur BNC intérieur / griffe-fils noir : blindage).

| Typ Type Type | Best.-Nr. Order No. N° de Cde | Bemessungsspannung / -strom Rated voltage / current Tension / intensité assignée | Leitungsquerschnitt Lead cross section Section du câble | | Längen [cm] Lead lengths [cm] Longueurs [cm] | *Farben *Colours *Couleurs |
|---------------------|-------------------------------------|--|---|---------------|--|----------------------------------|
| XLAM-H200 | 67.9424-065 | 600 V, CAT II (300 V, CAT III) | RG174 2x 1,0 mm ² | PVC CE | 0 6 5 | |

XBH-200

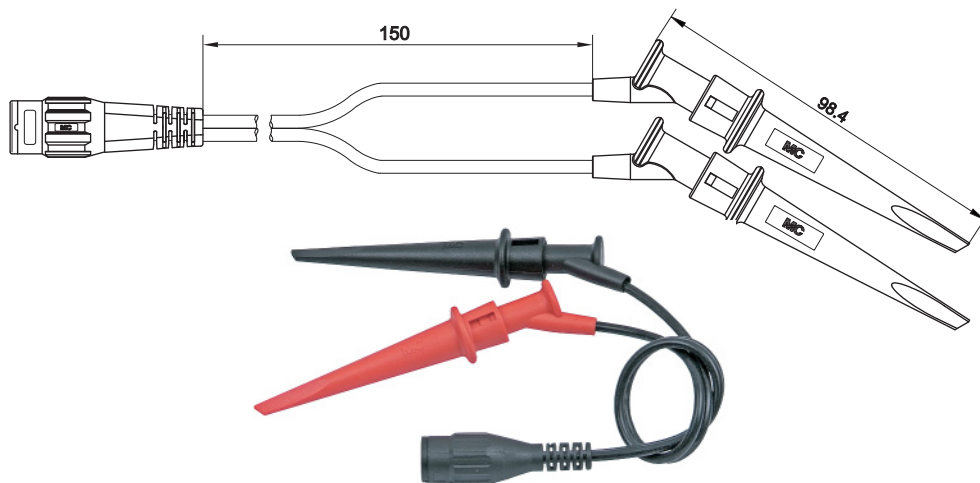

Hoch flexible BNC-Messleitung. Eine Seite Hakenklemmen, andere Seite berührungsgeschützter BNC-Stecker (rote Klemme: BNC-Innenleiter / schwarze Klemme: Schirm).

Highly flexible BNC test lead. One end with two hook clips, other end with touch-protected BNC male connector (red clip: BNC inner conductor / black clip: shield).

Cordon de mesure BNC extra-souple. Equipé d'un côté de deux griffe-fils à crochet, de l'autre côté d'un connecteur BNC mâle (griffe-fils rouge : conducteur BNC intérieur / griffe-fils noir : blindage).

| Typ Type Type | Best.-Nr. Order No. N° de Cde | Bemessungsspannung / -strom Rated voltage / current Tension / intensité assignée | Leitungsquerschnitt Lead cross section Section du câble | | Längen [cm] Lead lengths [cm] Longueurs [cm] | *Farben *Colours *Couleurs |
|---------------------|-------------------------------------|--|---|---------------|--|----------------------------------|
| XBH-200 | 67.9419-015 | 1000 V, CAT II (600 V, CAT III) | 2x 0,5 mm ² | SIL CE | 0 1 5 | |

BNC / Ø 4 mm-Adapter

BNC / Ø 4 mm Adapters

Adaptateurs BNC / Ø 4 mm

XM-BB/4 XM-SS/4 XF-BB/4 XF-SS/4

XM-BB/4

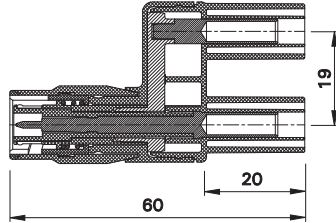
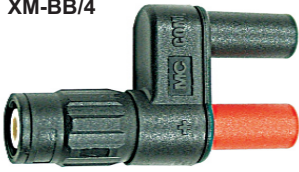

XM-SS/4

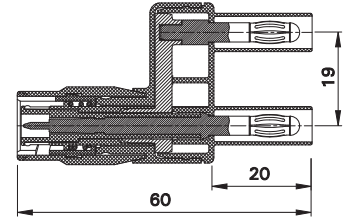
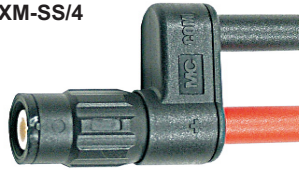

XF-BB/4

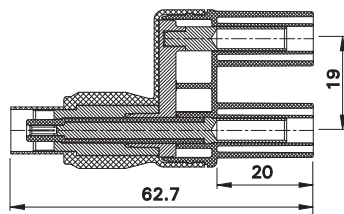
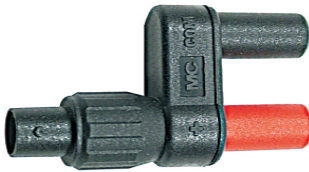

XF-SS/4

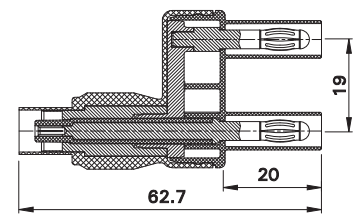
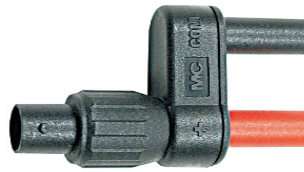

Zweipolige, berührungsgeschützte Adapter für den Übergang vom Ø 4 mm-System auf BNC. Ausführungen mit BNC-Stecker oder -Buchse sowie starre Ø 4 mm-Buchsen oder Ø 4 mm-Lamellensteckern mit starrer Isolierhülse. Kontaktstifte und -buchsen des Innenleiters der BNC-Steckverbinder aus vergoldetem Messing.

Two-pole touch-protected adapters with Ø 4 mm connectors linked to the BNC system. Versions with BNC male or female connector and rigid Ø 4 mm sockets or Ø 4 mm Multilam plugs with rigid insulating sleeve. The contact pins and sockets of the inner conductor of the BNC plug connector are in gold-plated brass.

Adaptateurs bipolaires, protégés au toucher, permettant de passer du système Ø 4 mm au système BNC. Modèles avec un connecteur BNC mâle ou femelle, et des douilles ou des fiches à lamelles Ø 4 mm à fourreau isolant rigide. Les broches et douilles de contact des connecteurs BNC sont en laiton doré.

| Typ Type Type | Best.-Nr. Order No. N° de Cde | Bemessungsspannung / -strom Rated voltage / current Tension / intensité assignée | BNC-Steckverbinder BNC connector Connecteur BNC | Ø 4 mm-Steckverbinder Ø 4 mm connectors Connecteurs Ø 4 mm | Farbe Colour Couleur |
|---------------------|-------------------------------------|--|--|--|------------------------------|
| XM-BB/4 | 67.9536-21 | 1000 V, CAT II (600 V, CAT III) / 1 A | BNC-Stecker BNC male connector Connecteur BNC mâle | Ø 4 mm-Buchsen Ø 4 mm sockets Douilles Ø 4 mm | Au Ni CE UL 21 |
| XM-SS/4 | 67.9535-21 | 1000 V, CAT II (600 V, CAT III) / 1 A | BNC-Stecker BNC male connector Connecteur BNC mâle | Ø 4 mm-Stecker Ø 4 mm plugs Fiches Ø 4 mm | Au Ni CE UL 21 |
| XF-BB/4 | 67.9538-21 | 1000 V, CAT II (600 V, CAT III) / 1 A | BNC-Buchse BNC female connector Connecteur BNC femelle | Ø 4 mm-Buchsen Ø 4 mm sockets Douilles Ø 4 mm | Au Ni CE UL 21 |
| XF-SS/4 | 67.9537-21 | 1000 V, CAT II (600 V, CAT III) / 1 A | BNC-Buchse BNC female connector Connecteur BNC femelle | Ø 4 mm-Stecker Ø 4 mm plugs Fiches Ø 4 mm | Au Ni CE UL 21 |

XM-B

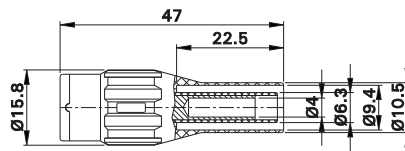

! RZ 013

Einpoliger Adapter für den Übergang vom berührungsgeschützten BNC-System auf das Ø 4 mm-System. BNC-Stecker auf starre Ø 4 mm-Buchse, geeignet zur Aufnahme federnder Ø 4 mm-Stecker mit starrer Isolierhülse. Kontaktstift des BNC-Steckers aus vergoldetem Messing.

One-pole adapter with touch-protected BNC male connector linked to a Ø 4 mm rigid socket, accepting spring-loaded Ø 4 mm plugs with rigid insulating sleeve. The contact pin of the BNC plug connector is in gold-plated brass.

Adaptateur unipolaire, composé d'un connecteur BNC mâle et d'une douille Ø 4 mm de sécurité, adaptée à la connexion d'une fiche élastique Ø 4 mm à fourreau isolant rigide. La broche de contact du connecteur BNC est en laiton doré.

| Typ Type Type | Best.-Nr. Order No. N° de Cde | Bemessungsspannung / -strom Rated voltage / current Tension / intensité assignée | Farben *Colours *Couleurs |
|---------------------|-------------------------------------|--|---------------------------------|
| XM-B | 67.9799-* | 600 V, CAT II (300 V, CAT III) / 1 A | Au Ni CE 21 22 23 |

BNC / Ø 4 mm-Adapterleitungen

BNC / Ø 4 mm Adapter Leads

Cordons adaptateurs BNC / Ø 4 mm

XLAM-414/SC XLAM-414/SC/SIL

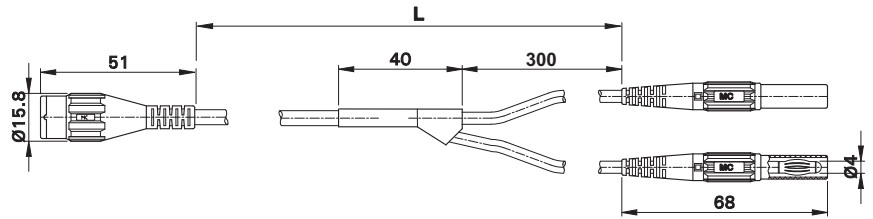
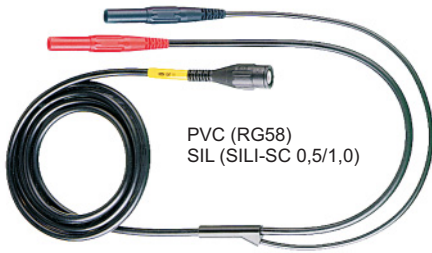

Hoch flexible, durchgehend abgeschirmte Adapterleitungen. Eine Seite berührungsgeschützter BNC-Stecker, andere Seite axiale Ø 4 mm-Lamellenstecker mit starrer Isolierhülse.

Highly flexible, fully shielded adapter leads. One end with coaxial cable with touch-protected BNC male connector, other end with in-line Ø 4 mm Multilam plugs with rigid insulating sleeve.

Cordons adaptateurs extra-souples, entièrement blindés. Equipés d'un côté d'un connecteur BNC mâle protégé au toucher, de l'autre côté de deux fiches à lamelles Ø 4 mm droites protégées par un fourreau isolant rigide.

| Typ Type Type | Best.-Nr. Order No. N° de Cde | | Längen L [cm] Lead lengths L [cm] Longueurs L [cm] | Farbe Colour Couleur |
|------------------------|-------------------------------------|------------------|--|----------------------------|
| XLAM-414/SC | 67.9842- <input type="text"/> | Au Ni PVC | 100 160 | |
| XLAM-414/SC/SIL | 67.9867- <input type="text"/> | Au Ni SIL | 100 160 | |

Technische Daten

Technical Data

Caractéristiques techniques

| Typ Type Type | XLAM-414/SC | XLAM-414/SC/SIL |
|--|---|---|
| Bemessungsspannung Rated voltage Tension assignée | 1000 V, CAT II (600 V, CAT III) | 1000 V, CAT II (600 V, CAT III) |
| Kapazität Capacity (f = 100 kHz) Capacité | 100 pF (L = 100 cm) 160 pF (L = 160 cm) | 150 pF (L = 100 cm) 240 pF (L = 160 cm) |
| Induktivität Inductance (f = 100 kHz) Inductance | 750 nH (L = 100 cm) 1000 nH (L = 160 cm) | 750 nH (L = 100 cm) 1000 nH (L = 160 cm) |
| Koaxialleitung (Typ) / Isolation Coaxial lead (Type) / Insulation Câble coaxial (Type) / Isolation | RG58 / PVC | SILI-SC 0,5/1,0 / Silicon / Silicone |
| Temperaturbereich Temperature range Plage de températures | -10°C ... +70°C | -50°C ... +150°C |

BNC / Ø 4 mm-Adapterleitungen

BNC / Ø 4 mm Adapter Leads

Cordons adaptateurs BNC / Ø 4 mm

BST-45

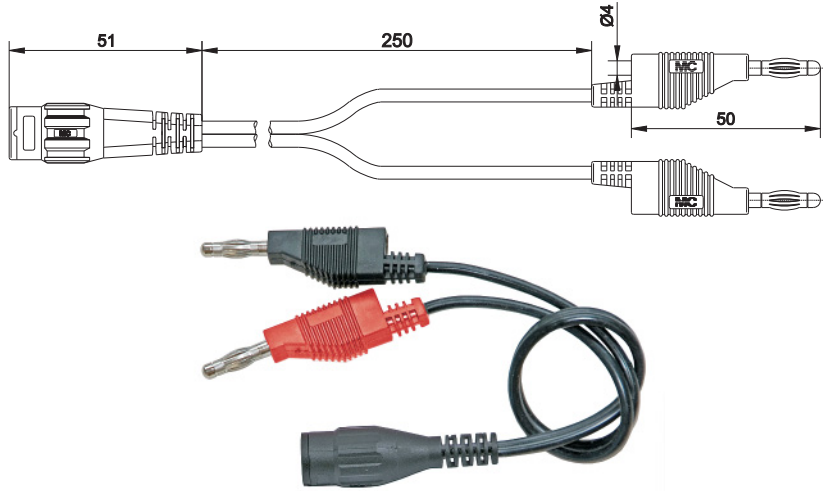

Hoch flexible Adapterleitung. Eine Seite berührungsgeschützter BNC-Stecker, andere Seite stapelbare Ø 4 mm-Lamellenstecker.

Highly flexible adapter lead. One end with touch-protected BNC male connector, other end with stackable Ø 4 mm Multilam plugs.

Cordon adaptateur extra-souple. Equipé d'un côté d'un connecteur BNC mâle protégé au toucher, de l'autre côté de deux fiches à lamelles Ø 4 mm à reprise arrière.

| Type Type Type | Best.-Nr. Order No. N° de Cde | Bemessungsspannung / -strom Rated voltage / current Tension / intensité assignée | Leitungsquerschnitt Lead cross section Section du câble | | Längen [cm] Lead lengths [cm] Longueurs [cm] | *Farben *Colours *Couleurs |
|----------------------|-------------------------------------|--|---|--|--|----------------------------------|
|----------------------|-------------------------------------|--|---|--|--|----------------------------------|

| | | | | | | |
|---------------|--------------------|---|------------------------|-----|-------|--|
| BST-45 | 67.9417-025 | 30 V _{AC} ~ 60 V _{DC} | 2x 0,5 mm ² | SIL | 0 2 5 | |
|---------------|--------------------|---|------------------------|-----|-------|--|

BNC / Ø 4 mm-Adapterleitungen

BNC / Ø 4 mm Adapter Leads

Cordons adaptateurs BNC / Ø 4 mm

XLAM-446/SC XLAM-446/SC/SIL

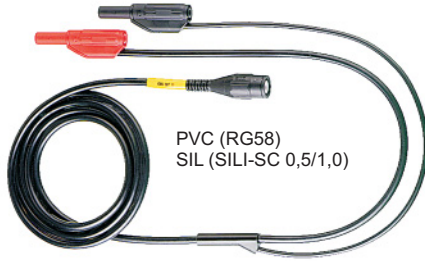

PVC (RG58)
SIL (SILI-SC 0,5/1,0)

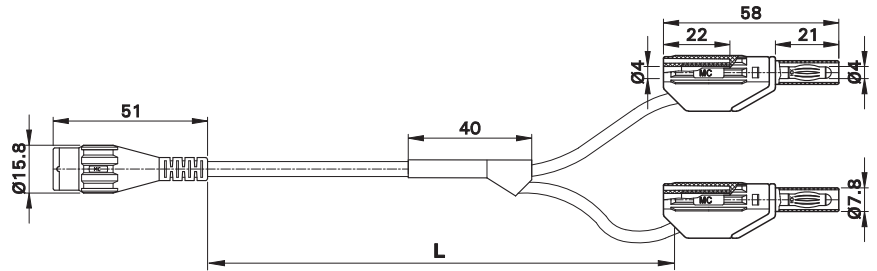

Hoch flexible, durchgehend abgeschirmte Adapterleitungen. Eine Seite berührungsgeschützter BNC-Stecker, andere Seite stapelbare Ø 4 mm-Lamellenstecker mit starrer Isolierhülse.

Highly flexible, fully shielded adapter leads. One end with coaxial cable with touch-protected BNC male connector, other end with stackable Ø 4 mm Multilam plugs with rigid insulating sleeve.

Cordons adaptateurs extra-souples, entièrement blindés. Equipés d'un côté d'un connecteur BNC mâle protégé au toucher, de l'autre côté de deux fiches à lamelles Ø 4 mm à reprise arrière protégées par un fourreau isolant rigide.

| Typ Type Type | Best.-Nr. Order No. N° de Cde | | Längen L [cm] Lead lengths L [cm] Longueurs L [cm] | Farbe Colour Couleur |
|---------------------|-------------------------------------|--|--|----------------------------|
|---------------------|-------------------------------------|--|--|----------------------------|

| | | | | |
|-----------------|-------------------------------|-----------------|---------|--|
| XLAM-446/SC | 67.9800- <input type="text"/> | Au Ni PVC CE UL | 100 160 | |
| XLAM-446/SC/SIL | 67.9868- <input type="text"/> | Au Ni SIL CE UL | 100 160 | |

Technische Daten

Technical Data

Caractéristiques techniques

| Typ Type Type | XLAM-446/SC | XLAM-446/SC/SIL |
|--|---|---|
| Bemessungsspannung Rated voltage Tension assignée | 600 V, CAT II (300 V, CAT III) | 600 V, CAT II (300 V, CAT III) |
| Kapazität Capacity (f = 100 kHz) Capacité | 100 pF (L = 100 cm) 160 pF (L = 160 cm) | 150 pF (L = 100 cm) 240 pF (L = 160 cm) |
| Induktivität Inductance (f = 100 kHz) Inductance | 750 nH (L = 100 cm) 1000 nH (L = 160 cm) | 750 nH (L = 100 cm) 1000 nH (L = 160 cm) |
| Koaxialleitung (Typ) / Isolation Coaxial lead (Type) / Insulation Câble coaxial (Type) / Isolation | RG58 / PVC | SILI-SC 0,5/1,0 / Silicon / Silicone |
| Temperaturbereich Temperature range Plage de températures | -10°C ... +70°C | -50°C ... +150°C |

BNC / Ø 4 mm-Adapterleitungen

BNC / Ø 4 mm Adapter Leads

Cordons adaptateurs BNC / Ø 4 mm

XDS-BS/58 XDS-BS/SIL

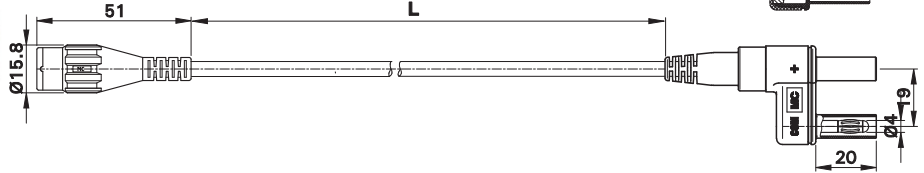

Hoch flexible, durchgehend abgeschirmte Adapterleitungen. Eine Seite berührungsgeschützter BNC-Stecker, andere Seite Ø 4 mm-Lamellenstecker mit starrer Isolierhülse, ausgeführt als Doppelstecker.

Highly flexible, fully shielded adapter leads. One end with coaxial cable with touch-protected BNC male connector, other end with Ø 4 mm Multilam plugs with rigid insulating sleeve, two-pole version.

Cordons adaptateurs extra-souples, entièrement blindés. Equipés d'un côté d'un connecteur BNC mâle protégé au toucher, de l'autre côté de deux fiches à lamelles Ø 4 mm protégées par un fourreau isolant rigide, formant un connecteur bipolaire.

| Typ Type Type | Best.-Nr. Order No. N° de Cde | | Längen L [cm] Lead lengths L [cm] Longueurs L [cm] | Farbe Colour Couleur |
|---------------------|-------------------------------------|---------------------|--|----------------------------|
| XDS-BS/58 | 67.9539-□21 | Au Ni PVC CE | 100 160 | 21 |
| XDS-BS/SIL | 67.9540-□21 | Au Ni SIL CE | 100 160 | 21 |

Technische Daten
Technical Data
Caractéristiques techniques

| Typ Type Type | XDS-BS/58 | XDS-BS/SIL |
|--|---|---|
| Bemessungsspannung Rated voltage Tension assignée | 1000 V, CAT II (600 V, CAT III) | 1000 V, CAT II (600 V, CAT III) |
| Frequenzbereich Frequency range Plage de fréquences | ZL ¹⁾ = 1 MΩ 16 pF: DC - 20 MHz (L = 100 cm) 1 MΩ 16 pF: DC - 15 MHz (L = 160 cm) 50 Ω: DC - 100 MHz | ZL ¹⁾ = 1 MΩ 16 pF: DC - 20 MHz (L = 100 cm) 1 MΩ 16 pF: DC - 15 MHz (L = 160 cm) 50 Ω: DC - 100 MHz |
| Kapazität Capacity (f = 100 kHz) Capacité | 105 pF (L = 100 cm) 175 pF (L = 160 cm) | 150 pF (L = 100 cm) 240 pF (L = 160 cm) |
| Induktivität Inductance (f = 100 kHz) Inductance | 500 nH (L = 100 cm) 650 nH (L = 160 cm) | 600 nH (L = 100 cm) 850 nH (L = 160 cm) |
| Koaxialleitung (Typ) / Isolation Coaxial lead (Type) / Insulation Câble coaxial (Type) / Isolation | RG58 / PVC | SILI-SC 0,5/1,0 / Silicon / Silicone |
| Temperaturbereich Temperature range Plage de températures | -10°C ... +70°C | -50°C ... +150°C |

1) ZL = Last-Impedanz
Load impedance
Impédance de charge

**BNC / Ø 2 mm-
Adapter und -Adapterleitungen**

**BNC / Ø 2 mm
Adapters and Adapter Leads**

**Adaptateurs et cordons adaptateurs
BNC / Ø 2 mm**

XM-BB/2 XM-SS/2 XF-BB/2 XF-SS/2

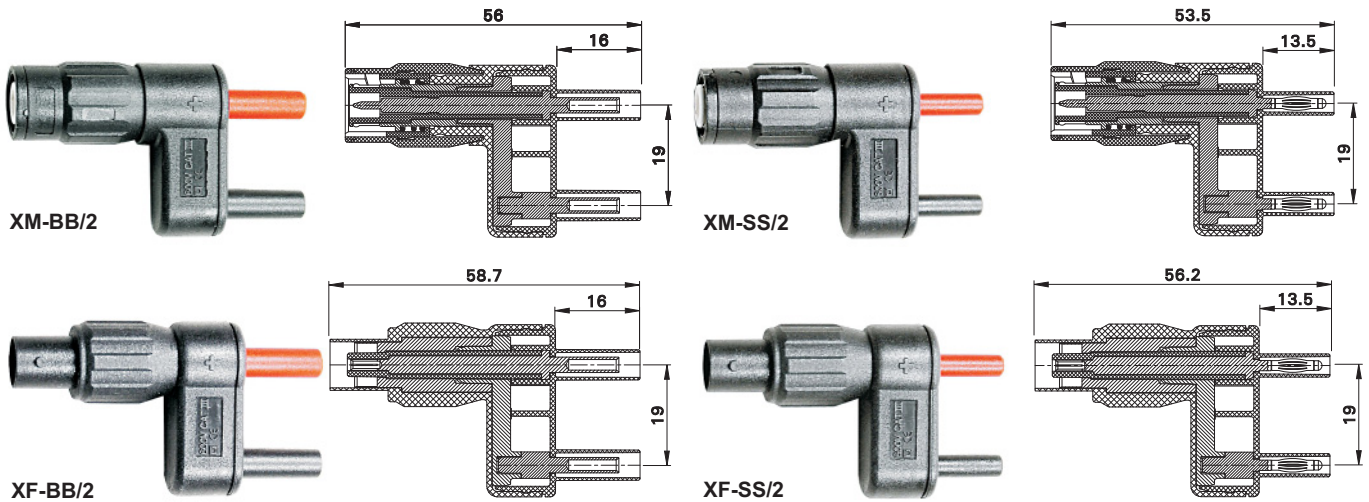

Zweipolige, berührungsgeschützte Adapter für den Übergang vom Ø 2 mm-System auf BNC. Ausführungen mit BNC-Stecker oder -Buchse sowie starre Ø 2 mm-Buchsen oder Ø 2 mm-Lamellensteckern mit starrer Isolierhülse. Kontaktstifte und -buchsen des Innenleiters der BNC-Steckverbinder aus vergoldetem Messing.

Two-pole touch-protected adapters with Ø 2 mm connectors linked to the BNC system. Versions with BNC male or female connector and rigid Ø 2 mm sockets or Ø 2 mm Multilam plugs with rigid insulating sleeve. The contact pins and sockets of the inner conductor of the BNC plug connector are in gold-plated brass.

Adaptateurs bipolaires, protégés au toucher, permettant de passer du système Ø 2 mm au système BNC. Modèles avec un connecteur BNC mâle ou femelle, et des douilles ou des fiches à lamelles Ø 2 mm à fourreau isolant rigide. Les broches et douilles de contact du connecteur BNC sont en laiton doré.

| Typ Type Type | Best.-Nr. Order No. N° de Cde | Bemessungsspannung / -strom Rated voltage / current Tension / intensité assignée | BNC-Steckverbinder BNC connector Connecteur BNC | Ø 2 mm-Steckverbinder Ø 2 mm connectors Connecteurs Ø 2 mm | Farbe Colour Couleur |
|---------------------|-------------------------------------|--|--|--|----------------------------|
| XM-BB/2 | 67.9542-21 | 1000 V, CAT II (600 V, CAT III) / 1 A | BNC-Stecker BNC male connector Connecteur BNC mâle | Ø 2 mm-Buchsen Ø 2 mm sockets Douilles Ø 2 mm | Au Ni CE 21 |
| XM-SS/2 | 67.9541-21 | 1000 V, CAT II (600 V, CAT III) / 1 A | BNC-Stecker BNC male connector Connecteur BNC mâle | Ø 2 mm-Stecker Ø 2 mm plugs Fiches Ø 2 mm | Au Ni CE 21 |
| XF-BB/2 | 67.9544-21 | 1000 V, CAT II (600 V, CAT III) / 1 A | BNC-Buchse BNC female connector Connecteur BNC femelle | Ø 2 mm-Buchsen Ø 2 mm sockets Douilles Ø 2 mm | Au Ni CE 21 |
| XF-SS/2 | 67.9543-21 | 1000 V, CAT II (600 V, CAT III) / 1 A | BNC-Buchse BNC female connector Connecteur BNC femelle | Ø 2 mm-Stecker Ø 2 mm plugs Fiches Ø 2 mm | Au Ni CE 21 |

XLAM-205L

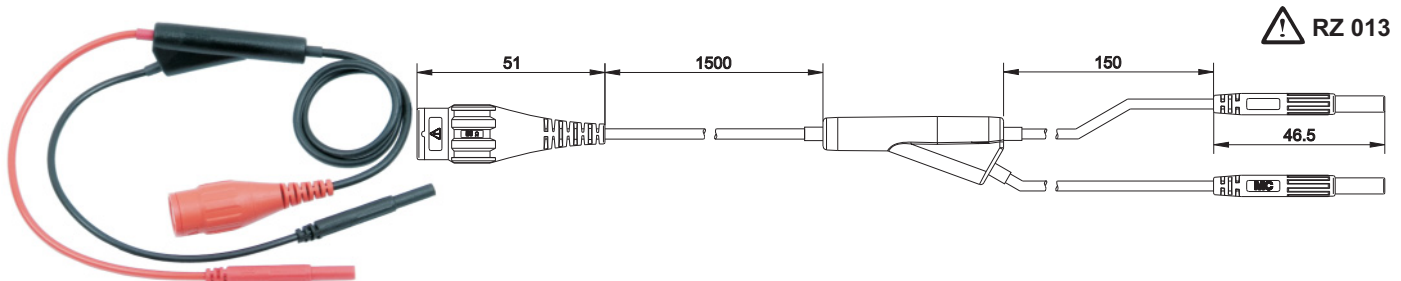

Hoch flexible Adapterleitung. Eine Seite berührungsgeschützter BNC-Stecker, andere Seite axiale Ø 2 mm-Lamellenstecker mit starrer Isolierhülse.

Highly flexible adapter lead. One end with coaxial cable with touch-protected BNC male connector, other end with in-line Ø 2 mm Multilam plugs with rigid insulating sleeve.

Cordon adaptateur extra-souple. Equipé d'un côté d'un connecteur BNC mâle protégé au toucher, de l'autre côté de deux fiches à lamelles Ø 2 mm droites protégées par un fourreau isolant rigide.

| Typ Type Type | Best.-Nr. Order No. N° de Cde | Bemessungsspannung Rated voltage Tension assignée | Leitungsart Wire type Type du câble | | Längen [cm] Lead lengths [cm] Longueurs [cm] |
|---------------------|-------------------------------------|---|---|------------|--|
| XLAM-205L | 67.9565-150 | 600 V, CAT II (300 V, CAT III) | RG174 2x 0,5 mm ² | PVC | 150 |

BNC-Verbindungskupplungen

BNC Lead Couplers

Manchons prolongateurs BNC

XM-M

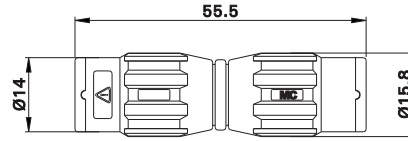

! RZ 013

Verbindungskupplung für das Zusammenstecken von BNC-Leitungen. Es sind jeweils die Innenleiter und die Abschirmungen miteinander verbunden. Kontaktstifte des Innenleiters der BNC-Steckverbinder aus vergoldetem Messing.

Lead coupler. The inner conductors and the shields are interconnected. The contact pins of the inner conductor of the BNC plug connector are in gold-plated brass.

Manchon prolongateur pour le raccordement de cordons BNC. Les conducteurs internes et les blindages sont respectivement raccordés entre eux. Les broches de contact des connecteurs BNC sont en laiton doré.

| Typ Type Type | Best.-Nr. Order No. N° de Cde | Bemessungsspannung / -strom Rated voltage / current Tension / intensité assignée | Frequenzbereich Frequency range Plage de fréquences | VSWR | | Farbe Colour Couleur |
|---------------------|-------------------------------------|--|---|-------|------------------------|----------------------------|
| XM-M | 67.9546-28 | 600 V, CAT II (300 V, CAT III) / 1 A | DC ... 500 MHz | < 1,3 | Au Ni CE | 28 |

XF-F

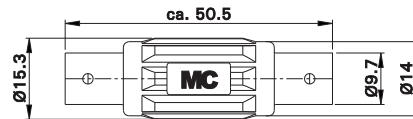

! RZ 014

Verbindungskupplung für das Zusammenstecken von BNC-Leitungen. Es sind jeweils die Innenleiter und die Abschirmungen miteinander verbunden. Kontaktbuchsen des Innenleiters der BNC-Steckverbinder aus vergoldetem Messing.

Lead coupler. The inner conductors and the shields are interconnected. The contact sockets of the inner conductor of the BNC plug connector are in gold-plated brass.

Manchon prolongateur pour le raccordement de cordons BNC. Les conducteurs internes et les blindages sont respectivement raccordés entre eux. Les douilles de contact des connecteurs BNC sont en laiton doré.

| Typ Type Type | Best.-Nr. Order No. N° de Cde | Bemessungsspannung / -strom Rated voltage / current Tension / intensité assignée | Frequenzbereich Frequency range Plage de fréquences | VSWR | | Farbe Colour Couleur |
|---------------------|-------------------------------------|--|---|-------|------------------------|----------------------------|
| XF-F | 67.9547-28 | 1000 V, CAT II (600 V, CAT III) / 1 A | DC ... 500 MHz | < 1,3 | Au Ni CE | 28 |

BNC-Signalverteiler

BNC Signal Distributors

Tés de dérivation BNC

XM-MM

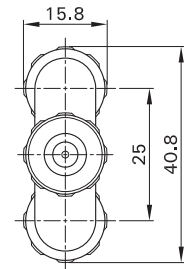
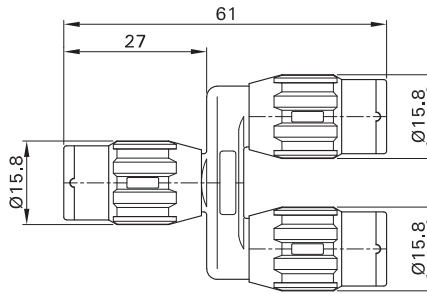

RZ 013

BNC-Sicherheits-Signalverteiler (Abzweig). Es sind alle Innenleiter und alle Abschirmungen miteinander verbunden. Die Kontaktstifte des Innenleiters der BNC-Steckverbinder aus vergoldetem Messing.

Signal distributor with three BNC safety connectors. All inner conductors and all shields are interconnected. The contact pins of the inner conductor of the BNC plug connector are in gold-plated brass.

Té de dérivation composé de trois connecteurs BNC de sécurité. Les conducteurs internes et les blindages sont respectivement raccordés entre eux. Les broches de contact des connecteurs BNC sont en laiton doré.

| Typ Type Type | Best.-Nr. Order No. N° de Cde | Bemessungsspannung / -strom Rated voltage / current Tension / intensité assignée | Frequenzbereich Frequency range Plage de fréquences | VSWR | | Farbe Colour Couleur |
|---------------------|-------------------------------------|--|---|------|--|----------------------------|
|---------------------|-------------------------------------|--|---|------|--|----------------------------|

| | | | | | | |
|--------------|-------------------|--------------------------------------|---|---|--|-----------|
| XM-MM | 67.9782-21 | 600 V, CAT II (300 V, CAT III) / 1 A | - | - | | 21 |
|--------------|-------------------|--------------------------------------|---|---|--|-----------|

XM-FF

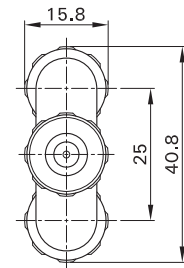
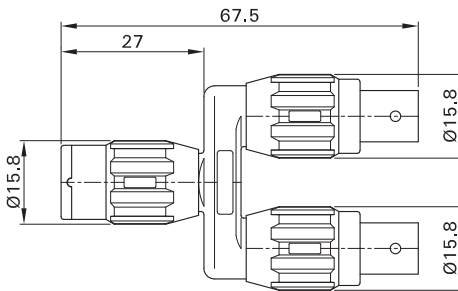

RZ 013

BNC-Sicherheits-Signalverteiler (Abzweig). Es sind alle Innenleiter und alle Abschirmungen miteinander verbunden. Kontaktstifte und -buchsen des Innenleiters der BNC-Steckverbinder aus vergoldetem Messing.

Signal distributor with three BNC safety connectors. All inner conductors and all shields are interconnected. The contact pins and sockets of the inner conductor of the BNC plug connector are in gold-plated brass.

Té de dérivation composé de trois connecteurs BNC de sécurité. Les conducteurs internes et les blindages sont respectivement raccordés entre eux. Les broches et douilles de contact des connecteurs BNC sont en laiton doré.

| Typ Type Type | Best.-Nr. Order No. N° de Cde | Bemessungsspannung / -strom Rated voltage / current Tension / intensité assignée | Frequenzbereich Frequency range Plage de fréquences | VSWR | | Farbe Colour Couleur |
|---------------------|-------------------------------------|--|---|------|--|----------------------------|
|---------------------|-------------------------------------|--|---|------|--|----------------------------|

| | | | | | | |
|--------------|-------------------|--------------------------------------|---|---|--|-----------|
| XM-FF | 67.9783-21 | 600 V, CAT II (300 V, CAT III) / 1 A | - | - | | 21 |
|--------------|-------------------|--------------------------------------|---|---|--|-----------|

Berührungsgeschützte Adapter und Wandler

Berührungsgeschützte Adapter und Wandler mit unterschiedlichen Funktionen in der Hochfrequenztechnik. Durch die BNC-Steckverbinder lassen sich diese Elemente problemlos zwischenschalten, z. B. durch direktes Stecken auf eine Oszilloskop-Eingangsbuchse oder als Zwischenstücke von BNC-Leitungen. Die Kontaktstifte und -buchsen des Innenleiters der BNC-Steckverbinder sind aus vergoldetem Messing.

Touch-protected Adapters and Converters

Touch-protected adapters and converters with various functions in high-frequency technology. The BNC plug connectors allow these elements to be easily inserted, e.g. by direct plugging into an oscilloscope input socket or as intermediate elements in BNC leads. The contact pins and sockets of the inner conductor of the BNC plug connector are in gold-plated brass.

Adaptateurs et transducteurs protégés au toucher

Adaptateurs et transducteurs protégés au toucher offrant différentes fonctions pour les techniques de mesure en haute fréquence. Grâce à un connecteur BNC, ces éléments peuvent être connectés sans difficultés, soit directement en entrée d'oscilloscope, soit comme pièce de liaison entre deux cordons BNC. Les broches et douilles de contact, montées sur le conducteur intérieur, sont en laiton doré.

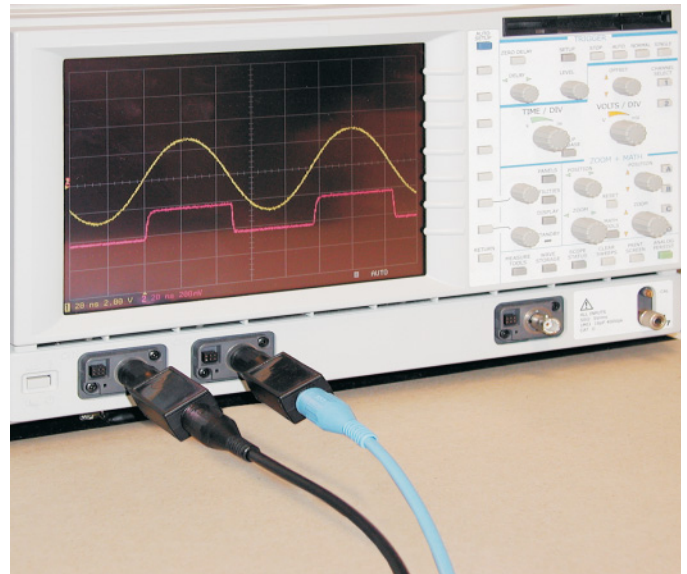

BNC-Gehäuse XBKS

BNC Box

Boîtier BNC

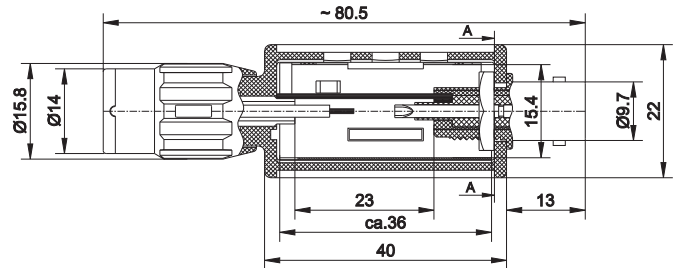
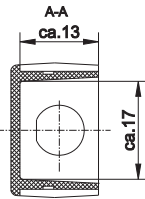

Berührungsgeschütztes leeres BNC-Gehäuse für individuelle Anwendungen. Der Anschluss der Bauteile im Gehäuse erfolgt durch Lötten. Durch die BNC-Steckverbinder lassen sich diese Gehäuse problemlos zwischenschalten, z. B. durch direktes Stecken auf eine Oszilloskop-Eingangsbuchse oder als Zwischenstücke von BNC-Leitungen. Die Kontaktstifte und -buchsen des Innenleiters der BNC-Steckverbinder sind aus vergoldetem Messing.

Touch-protected empty BNC box for individual applications. The components in the box are connected by soldering. The BNC plug connectors allow these housings to be easily inserted, e.g. by direct plugging into an oscilloscope input socket or as intermediate elements in BNC leads. The contact pins and sockets of the inner conductor of the BNC plug connector are in gold-plated brass.

Boîtier BNC vide pour applications individuelles. Les composants se raccordent par soudage. Grâce à un connecteur BNC, ces boîtiers peuvent être connectés sans difficultés, soit directement en entrée d'oscilloscope, soit comme pièce de liaison entre deux cordons BNC. Les broches et douilles de contact, montées sur le conducteur intérieur, sont en laiton doré.

| | | | | |
|---------------------|-------------------------------------|---|--|----------------------------|
| Typ Type Type | Best.-Nr. Order No. N° de Cde | Bemessungsspannung Rated voltage Tension assignée | | Farbe Colour Couleur |
|---------------------|-------------------------------------|---|--|----------------------------|

| | | | | |
|-------------|----------------|----------------------------------|--|--|
| XBKS | 67.9428 | Max. 300 V, CAT II ¹⁾ | | |
|-------------|----------------|----------------------------------|--|--|

1) Je nach eingesetztem Bauteil.

1) Dependent on the component inserted.

1) Selon le type de composant utilisé.

Berührungsgeschützte Adapter und Wandler

Touch-protected Adapters and Converters

Adaptateurs et transducteurs protégés au toucher

XFT-50 XFT-75

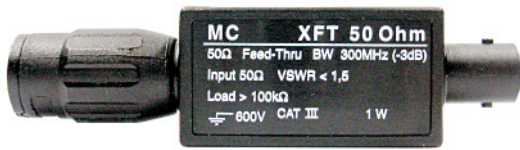

Leitungsabschlüsse mit Signaldurchführung

50 Ω- oder 75 Ω-Abschlüsse einer Leitung zur Unterdrückung von Reflexionen. Gleichzeitig ist ein hochohmiger Abgriff des Signals möglich.

Lead terminations with signal lead-through.

50 Ω- or 75 Ω lead terminations for the suppression of reflections. At the same time these permit high-impedance tapping of the signal.

Terminaisons de cordons à continuité de signal.

Terminaisons de câble 50 Ω ou 75 Ω pour éliminer les réflexions. Possibilité complémentaire d'avoir une reprise à haute impédance du signal.

| Typ Type Type | Best.-Nr. Order No. N° de Cde | Eingangswiderstand Input resistance Résistance d'entrée | | Farbe Colour Couleur |
|---------------------|-------------------------------------|---|----------|----------------------------|
| XFT-50 | 68.9898-21 | 50 Ω | Au Ni CE | 21 |
| XFT-75 | 68.9882-21 | 75 Ω | Au Ni CE | 21 |

**Technische Daten
Technical Data
Caractéristiques techniques**

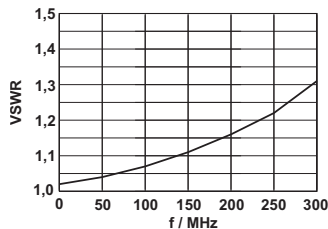
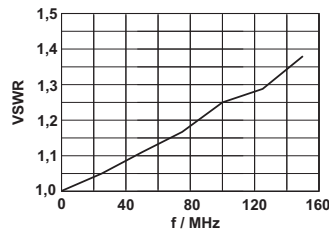
| Typ Type Type | XFT-50 | XFT-75 |
|--|--|--|
| Bemessungsspannung Rated voltage Tension assignée | 600 V, CAT III | 600 V, CAT III |
| Frequenzbereich Frequency range Plage de fréquences | 0 ... 300 MHz | 0 ... 150 MHz |
| VSWR (frequenzabhängig) VSWR (frequency-dependent) VSWR (fonction de la fréquence) | < 1,5  | < 1,5  |
| Typische Werte! Typical values! Valeurs typiques ! | | |
| Max. Eingangsleistung Max. input power Puissance d'entrée maximale | 1 W | 1 W |
| Eingangswiderstand Input resistance Résistance d'entrée | 50 Ω ± 1 % | 75 Ω ± 1 % |

Berührungsgeschützte Adapter und Wandler

Touch-protected Adapters and Converters

Adaptateurs et transducteurs protégés au toucher

XIW-1 XIW-2



Impedanzwandler

Impedanzwandler mit breitbandigem Transformationsvermögen zur reflexionsfreien Verbindung von 50 Ω- und 75 Ω-Systemen.

Impedance transformers

Impedance transformers with broad-band transforming capacity for reflection-free interconnection of 50 Ω- and 75 Ω systems.

Transducteur d'impédance

Transducteur d'impédance permettant une liaison sans réflexion entre un système 50 Ω et un système 75 Ω dans une large bande.

| | | | | |
|---------------------|-------------------------------------|--|--|----------------------------|
| Typ Type Type | Best.-Nr. Order No. N° de Cde | Eingangswiderstände Input resistances Résistances d'entrée | | Farbe Colour Couleur |
|---------------------|-------------------------------------|--|--|----------------------------|

| | | | | |
|--------------|-------------------|--------------------------------|-----------------|-----------|
| XIW-1 | 68.9884-21 | 75 Ω (male) / 50 Ω (female) | Au Ni CE | 21 |
|--------------|-------------------|--------------------------------|-----------------|-----------|

| | | | | |
|--------------|-------------------|--------------------------------|-----------------|-----------|
| XIW-2 | 68.9885-21 | 50 Ω (male) / 75 Ω (female) | Au Ni CE | 21 |
|--------------|-------------------|--------------------------------|-----------------|-----------|

Technische Daten

Technical Data

Caractéristiques techniques

| Typ Type Type | XIW-1 | XIW-2 |
|--|--|--|
| Bemessungsspannung Rated voltage Tension assignée | 600 V, CAT III | 600 V, CAT III |
| Frequenzbereich Frequency range Plage de fréquences | 0 ... 300 MHz | 0 ... 300 MHz |
| VSWR 50 | < 1,5 | < 1,5 |
| VSWR 75 | < 1,5 | < 1,5 |
| Max. Eingangsleistung Max. input power Puissance d'entrée maximale | 1 W | 1 W |
| Eingangswiderstände Input resistances Résistances d'entrée | 75 Ω ± 1 % (male) / 50 Ω ± 1 % (female) | 50 Ω ± 1 % (male) / 75 Ω ± 1 % (female) |
| Dämpfung Attenuation Atténuation 50 Ω → 75 Ω | 4 dB | 4 dB |
| Dämpfung Attenuation Atténuation 75 Ω → 50 Ω | 7,5 dB | 7,5 dB |

Berührungsgeschützte
Adapter und WandlerTouch-protected Adapters
and ConvertersAdaptateurs et transducteurs protégés
au toucher

XDG-3 XDG-6 XDG-10 XDG-20



Dämpfungsglieder

Symmetrische Dämpfungsglieder auf 50 Ω-Basis zur Anpassung von Pegeln. Besonders geeignet, wenn gleichzeitig hohe Anforderungen an die Isolationseigenschaften der Masseleitungen gestellt werden. Unterschiedliche Dämpfungswerte erhältlich.

Attenuators

Symmetrical attenuators on a 50 Ω basis for adaptation of signal levels. Particularly suited for situations that also place heavy demands on the insulation of ground leads. Various attenuation values available.

Atténuateur

Atténuateur symétrique sur une base 50 Ω pour l'amortissement de pics. Particulièrement adapté lorsque des contraintes particulières s'appliquent aux caractéristiques d'isolation de la liaison de masse. Différentes valeurs d'atténuation possibles.

| Typ Type Type | Best.-Nr. Order No. N° de Cde | Dämpfung Attenuation Atténuation | | Farbe Colour Couleur |
|---------------------|-------------------------------------|--|----------|----------------------------|
| XDG-3 | 68.9886-21 | 3 dB | Au Ni CE | 21 |
| XDG-6 | 68.9887-21 | 6 dB | Au Ni CE | 21 |
| XDG-10 | 68.9888-21 | 10 dB | Au Ni CE | 21 |
| XDG-20 | 68.9889-21 | 20 dB | Au Ni CE | 21 |

Technische Daten

Technical Data

Caractéristiques techniques

| Typ Type Type | XDG-3 | XDG-6 | XDG-10 | XDG-20 |
|--|----------------|----------------|----------------|----------------|
| Bemessungsspannung Rated voltage Tension assignée | 600 V, CAT III | 600 V, CAT III | 600 V, CAT III | 600 V, CAT III |
| Frequenzbereich Frequency range Plage de fréquences | 0 ... 300 MHz | 0 ... 300 MHz | 0 ... 300 MHz | 0 ... 300 MHz |
| Max. Eingangsleistung Max. input power Puissance d'entrée maximale | 1 W | 1 W | 1 W | 1 W |
| Eingangswiderstand Input resistance Résistance d'entrée | 50 Ω ± 1 % | 50 Ω ± 1 % | 50 Ω ± 1 % | 50 Ω ± 1 % |
| VSWR | < 1,5 | < 1,5 | < 1,5 | < 1,5 |
| Dämpfung Attenuation Atténuation | 3 dB | 6 dB | 10 dB | 20 dB |
| Genauigkeit Accuracy (f = 150 MHz) Précision | ± 0,2 dB | ± 0,2 dB | ± 0,3 dB | ± 0,3 dB |
| Genauigkeit Accuracy (f = 300 MHz) Précision | ± 0,4 dB | ± 0,4 dB | ± 0,5 dB | ± 0,5 dB |

Berührungsgeschützte
Adapter und WandlerTouch-protected Adapters
and ConvertersAdaptateurs et transducteurs protégés
au toucher

XFA-10:1/2 XFA-10:1/3 XFA-10:1/4 XFA-10:1



Sicherheits-Spannungsteiler

Berührungsgeschützte 10:1-Spannungsteiler. Die Spannungsteiler dienen zur Abdämpfung des Signals bei Prüfungen mittels einfacher Tastköpfe. In dieser Kombination ergibt sich eine preiswerte Lösung, die insbesondere für Ausbildungsstätten interessant ist.

Achtung! Bei Verwendung dieser Spannungsteiler in Netzstromkreisen empfehlen wir den Einsatz von Mess- und Prüfgeräten mit isolierten Eingängen.

Safety high voltage dividers

Touch-protected 10:1 voltage divider. The voltage dividers are used to attenuate the test signal when simple test probes are used. This combination is an economical solution that is of special interest to training establishments.

Notice! When using these voltage dividers within mains circuits we recommend the use of test equipment with insulated input sockets.

Diviseurs de tension de sécurité

Diviseurs de tension 10:1 protégés au toucher. Les diviseurs de tension permettent d'atténuer des signaux, dans le cas de mesures avec de simples sondes. De tels montages offrent un intérêt économique.

Attention ! En cas d'utilisation de ces diviseurs de tension sur le réseau, nous recommandons l'utilisation d'appareils de mesure et de test à entrées isolées.

| Typ Type Type | Best.-Nr. Order No. N° de Cde | | Farbe Colour Couleur |
|---------------------|-------------------------------------|----------|----------------------------|
| XFA-10:1/2 | 68.9895-21 | Au Ni CE | 21 |
| XFA-10:1/3 | 68.9896-21 | Au Ni CE | 21 |
| XFA-10:1/4 | 68.9897-21 | Au Ni CE | 21 |
| XFA-10:1 | 68.9837-21 | Au Ni CE | 21 |

Technische Daten

Technical Data

Caractéristiques techniques

| Typ Type Type | XFA-10:1/2 | XFA-10:1/3 | XFA-10:1/4 | XFA-10:1 |
|---|--------------------|---------------|---------------|-------------------|
| Bemessungsspannung Rated voltage Tension assignée | Max. 300 V, CAT II | | | 300 V, CAT II |
| | | | | |
| Frequenzbereich Frequency range Plage de fréquences | 0 ... 200 MHz | 0 ... 200 MHz | 0 ... 200 MHz | 0 ... 4 kHz ± 5 % |
| Teilungsverhältnis Dividing ratio Rapport | 10:1 | 10:1 | 10:1 | 10:1 |
| Eingangskapazität Input capacitance Capacité d'entrée | 8 ± 1 pF | 7,5 ± 1 pF | 7,7 ± 1 pF | 3,5 pF ± 1 pF |
| Eingangswiderstand Input resistance Résistance d'entrée | 10 MΩ ± 1 % | 10 MΩ ± 1 % | 10 MΩ ± 1 % | 10 MΩ ± 1 % |
| Nominale Scope-Eingangsimpedanz Nominal scope input impedance Impédance d'entrée nominale de l'oscilloscope | 1 MΩ 30 pF | 1 MΩ 25 pF | 1 MΩ 15 pF | 1 MΩ 30 pF |

**Berührungsgeschützte
Adapter und Wandler****Touch-protected Adapters
and Converters****Adaptateurs et transducteurs protégés
au toucher****XOP-230****Überspannungsschutz**

Schutz für spannungsempfindliche Messgeräte vor Überspannungen. Bis zur Ansprechspannung von ca. 230 V verhält sich die Komponente unauffällig mit einem Teilungsverhältnis von nahezu 1:1. Überschreitet die Eingangsspannung den Wert von 230 V, setzt die Überspannungsableitung ein, und die Restspannung am Ausgang beträgt ca. 100 V.

Overvoltage protection

Protects voltage-sensitive measuring instruments from excessive voltages. Up to a threshold of approx. 230 V, the component remains quiescent with a dividing ratio of approximately 1:1. If the input voltage exceeds a level of 230 V, the surge diversion becomes active and the residual voltage at the output is approx. 100 V.

Protection contre les surtensions

Protection pour des appareils sensibles aux surtensions. Jusqu'à une tension seuil de 230 V, cet élément se comporte d'une manière transparente avec un rapport de 1:1 environ. Si la tension d'entrée dépasse cette valeur de 230 V, l'élément entre en fonction pour restituer une tension résiduelle en sortie de 100 V environ.

| | | | |
|---------------------|-------------------------------------|--|----------------------------|
| Typ Type Type | Best.-Nr. Order No. N° de Cde | | Farbe Colour Couleur |
|---------------------|-------------------------------------|--|----------------------------|

XOP-230**68.9883-21****21****Technische Daten****Technical Data****Caractéristiques techniques**

| | |
|--|--|
| Typ Type Type | XOP-230 |
| Bemessungsspannung Rated voltage Tension assignée | 300 V, CAT II |
| Frequenzbereich Frequency range Plage de fréquences | 0 ... 200 MHz |
| Teilungsverhältnis Dividing ratio Rapport | 1:1 |
| Eingangskapazität Input capacitance Capacité d'entrée | Geräteeingangskapazität + ~ 4 pF Input capacitance of measuring instrument + ~ 4 pF Capacité d'entrée de l'appareil + ~ 4 pF |
| Eingangswiderstand Input resistance Résistance d'entrée | Geräteeingangswiderstand Input resistance of measuring instrument Résistance d'entrée de l'appareil |
| Ansprechspannung Threshold voltage Tension de seuil | 230 V ± 20 % |
| Nominale Oszilloskop-Eingangsimpedanz Nominal oscilloscope input impedance Impédance d'entrée nominale de l'oscilloscope | 25 pF |

Berührungsgeschützte Tastköpfe und Zubehör mit hoher Spannungsfestigkeit

Touch-protected Probes and Accessories with High Dielectric Strength

Sondes et accessoires protégés au toucher à haute tenue en tension

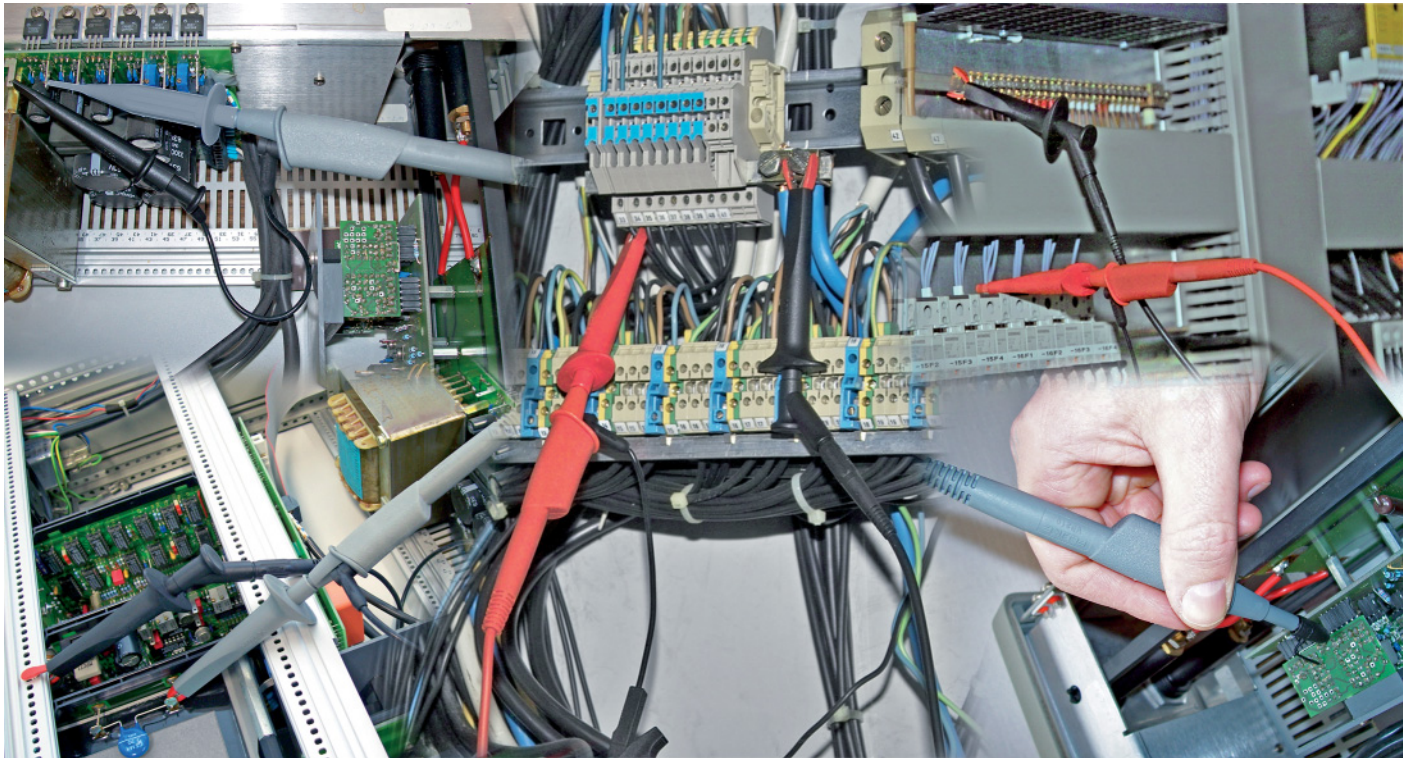

Das Gehäuse netzbetriebener Oszilloskope kann gefährliche Spannungen gegen Erde führen, z. B. wenn der Schutzleiter unterbrochen wurde. Dann besteht für den Messenden bei Berührung blanker Teile die Gefahr eines Stromschlages. Nur die Verwendung berührungsgeschützter Messgeräte in Verbindung mit berührungsgeschütztem Messzubehör bietet in solchen Fällen ausreichenden Unfallschutz.

Darüber hinaus gewinnt berührungsgeschütztes und gleichzeitig abgeschirmtes Messzubehör zunehmend an Bedeutung, da die EMV-Richtlinie für viele Anwendungen abgeschirmte Leitungen vorschreibt.

Für den sicheren Einsatz im Hochfrequenzbereich sind unsere passiven Oszilloskop-Tastköpfe der Isoprobe-Reihen sowie das aufsteckbare Zubehör für Spannungen gegen Erde bis max. 1000 V, CAT II (Isoprobe II) bzw. 1000 V, CAT III / 600 V, CAT IV (Isoprobe III) bemessen und entsprechen in Bezug auf Luft- und Kriechstrecken den strengen Vorschriften der IEC / EN 61010-031.

Die Isoprobe-Tastköpfe und das aufsteckbare Zubehör sind für Spannungen zwischen Innenleiter und Schirm bis max. 1000 V_{eff} ausgelegt – ein deutlich höherer Wert, als bei herkömmlichen Oszilloskop-Tastköpfen erreicht wird. Diese hohe Spannungsfestigkeit gestattet Messungen hochfrequenter Signale auch direkt am Netz.

The casings of mains-powered oscilloscopes can become live with dangerous voltages, if, for instance, the protective conductor is interrupted. Persons carrying out measurements then run the risk of an electric shock on touching bare metal parts. In such cases, adequate protection from accidents is assured only with the use of touch-protected test equipment in association with touch-protected test accessories.

Touch-protected and at the same time shielded test accessories are also of increasing importance because the EMC directive prescribes shielded leads for many applications.

For safe use in the high-frequency range, our passive oscilloscope probes of the Isoprobe series and the push-on accessories are rated for voltages to earth of up to max. 1000 V, CAT II (Isoprobe II) resp. 1000 V, CAT III / 600 V, CAT IV (Isoprobe III) and are designed with clearance and creepage distances in accordance with the strict requirements of IEC / EN 61010-031.

The probes Isoprobe and their push-on accessories are designed for voltages up to a maximum of 1000 V_{r.m.s.} between the internal conductor and shield – substantially higher than in conventional oscilloscope probes. This high dielectric strength allows high-frequency signals to be measured even when there is a direct mains connection.

Les boîtiers d'oscilloscopes alimentés par le réseau peuvent présenter un danger, lorsque, par exemple, le conducteur de terre est sectionné. Les opérateurs amenés à réaliser des mesures encourent le risque d'un choc électrique en touchant des parties conductrices. Dans de tels cas, une protection optimale n'est garantie que par l'utilisation d'un équipement protégé au toucher avec des accessoires de mesure protégés au toucher.

Des accessoires protégés au toucher et blindés prennent une importance de plus en plus conséquente en raison de la directive CEM qui impose l'utilisation de liaisons blindées pour de nombreuses applications.

Pour des manipulations en toute sécurité dans le domaine HF, nos sondes d'oscilloscopes passives et accessoires associés ont une tension assignée jusqu'à 1000 V, CAT II (Isoprobe II) ou bien 1000 V, CAT III / 600 V, CAT IV (Isoprobe III) par rapport à la terre avec une coordination de l'isolement en parfaite conformité avec les sévères prescriptions de la norme CEI / EN 61010-031.

Les sondes Isoprobe et les accessoires associés sont conçus pour des tensions entre âme et blindage jusqu'à 1000 V_{eff}, sensiblement plus élevées que pour des sondes ordinaires. Cette remarquable caractéristique autorise des mesures directes de signaux de haute fréquence sur le réseau.

Hochwertige BNC-Sicherheits-Steckverbinder

Als Ergänzung zu unseren Isoprobe-Tastköpfen und dem aufsteckbaren Zubehör steht zur Abrundung unseres Sicherheits-Hochfrequenz-Programms ein hochwertiges, berührungsgeschütztes BNC-Steckverbindersystem zur Verfügung, das für Spannungen bis 1000 V, CAT II gegen Erde bemessen ist und ebenfalls den Vorschriften der IEC / EN 61010-031 entspricht.

Dieses geprüfte BNC-Stecksystem erlaubt die hohe Zahl von ca. 5000 Steckzyklen. Die abgeschirmten BNC-Sicherheits-Messleitungen sind hoch flexibel und mit PVC- und Silicon-Isolierung in verschiedenen Farben erhältlich.

Alle berührungsgeschützten BNC-Steckverbinder sind zu herkömmlichen BNC-Verbindern steckkompatibel. Allerdings gilt bei solchen Kombinationen für das Gesamtsystem der Berührungsschutz von 1000 V nicht mehr.

Top Quality BNC Safety Plug Connectors

In addition to our probes Isoprobe and the push-on accessories, with our BNC safety plug connectors we also supply a high-quality touch-protected BNC plug connection system to complete our safety high-frequency programme that is rated for voltages up to 1000 V, CAT II to earth and meets also the requirements of IEC / EN 61010-031.

This tried and tested BNC plug connector system has a long life of approximately 5000 connecting cycles. The shielded BNC test leads are highly flexible and are available with PVC and silicone insulation in a choice of colours.

All touch-protected BNC plug connectors are compatible with conventional BNC connectors. With such combinations, however, the 1000 V touch protection no longer applies to the whole system.

Connecteurs BNC de sécurité d'une qualité inégalée

En complément à notre gamme de sondes Isoprobe et d'accessoires associés, notre offre se compose également d'un système de connecteurs BNC, protégés au toucher, de tension assignée jusqu'à 1000 V, CAT II par rapport à la terre et qui répondent aussi aux sévères spécifications de la norme CEI / EN 61010-031.

Notre système de connexion BNC autorise un grand nombre de cycles d'embrochage (jusqu'à 5000). Les cordons de mesure BNC blindés sont extra-souples, à isolation PVC et silicone disponible en différentes couleurs.

Nos connecteurs BNC protégés au toucher sont compatibles avec des connecteurs traditionnels (non isolés). De telles combinaisons ne permettent pas d'étendre le niveau de protection de 1000 V qui caractérise nos produits à l'ensemble du système.

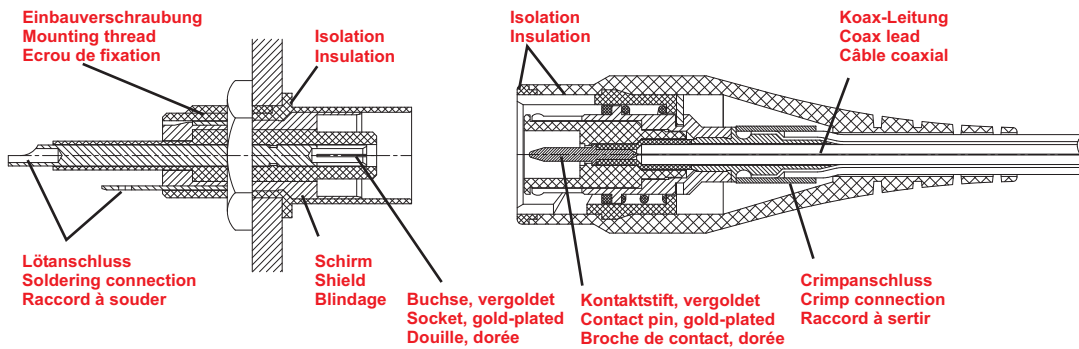

Messleitungen mit berührungsgeschützten BNC-Steckern lassen sich an Geräte mit isolierten und herkömmlichen BNC-Buchsen anschliessen.

Test leads with touch-protected BNC plugs can be connected to devices with insulated and conventional BNC sockets.

Les cordons de liaison équipés de connecteurs BNC protégés au toucher se raccordent à des embases BNC isolées ou non isolées en entrée d'appareil.

Frequenzabhängigkeit der Bemessungsspannung

Durch die kapazitive Kopplung der Abschirmung an die „Aussenwelt“ (z. B. berührende Person) ist die Bemessungsspannung Schirm / Erde von Tastköpfen frequenzabhängig. Die Bemessungsspannung sinkt mit steigender Frequenz und nähert sich einem Grenzwert (linke Kurve). Die Bemessungsspannung Innenleiter / Schirm nimmt – bedingt durch die kapazitiven Eigenschaften des Tastkopfes und durch die bauteilbedingte Begrenzung des Stromes – mit steigender Frequenz exponentiell ab (mittlere Kurve). Insgesamt resultiert für die Bemessungsspannung der rechts abgebildete Kurvenverlauf. Die Kurven sind hier exemplarisch für den Tastkopf Isoprobe II - 10:1 ECO dargestellt.

Frequency dependence of the rated voltage

As a result of the capacitive coupling between the shield and the „world outside“ (e.g. a person touching the probe) the rated voltage shield / ground is frequency-dependent. As the frequency rises, the rated voltage falls until it approaches a lower limit (left curve). The rated voltage inner conductor/shield falls exponentially with rising frequencies as a result of the capacitive properties of the probe and the limitation of the current due to the characteristics of the components (middle curve). The overall result is a fall in the rated voltage in accordance with the curve on the right. The curves in this example are for the test probe Isoprobe II - ECO.

Dépendance à la fréquence de la tension assignée

En raison du couplage capacitif du blindage au « monde extérieur » (par ex. personne en contact), la tension assignée terre / blindage dépend de la fréquence. La tension assignée diminue lorsque la fréquence augmente et se rapproche d'une valeur limite (courbe de gauche). La tension assignée âme / tresse diminue exponentiellement en fonction de la fréquence en raison des caractéristiques capacitives des sondes et de la limitation de l'intensité liée aux composants (courbe du milieu). Dans l'ensemble, la tension assignée décrit la courbe présentée à droite. Les courbes présentées à titre d'exemple correspondent aux caractéristiques de la sonde de tension Isoprobe II - 10:1 ECO.

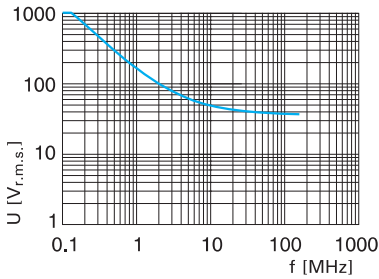

Spannung Schirm / Erde
Voltage shield / earth
Tension blindage / terre

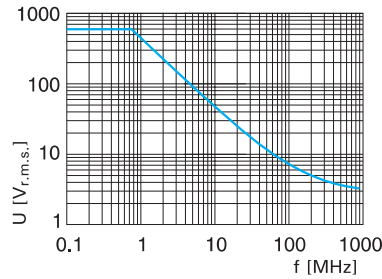

Spannung Innenleiter / Schirm
Voltage inner conductor / Shield
Tension âme / blindage

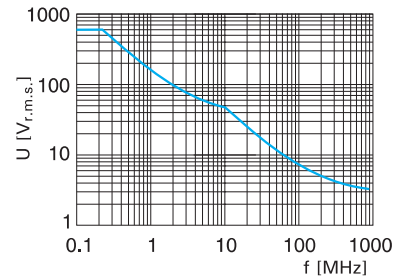

Bemessungsspannung
Rated voltage
Tension assignée

Technische Informationen**Tastköpfe – unverzichtbares Zubehör eines Oszilloskops**

Das Oszilloskop ist eines der wichtigsten Messgeräte in der Elektronik. Ständige Weiterentwicklungen haben die Leistung dieser Geräte erheblich gesteigert und deren Einsatzmöglichkeiten vergrößert. Um ein Messsignal auf diesen Geräten darstellen zu können, ist eine Leitungsverbindung zwischen Oszilloskop und Messobjekt herzustellen. Zielsetzung bei der Herstellung dieser Verbindung ist eine möglichst unverfälschte Übertragung des Signals vom Messpunkt zum Oszilloskop. Dazu sind verschiedene Aspekte zu berücksichtigen, die den Einsatz spezieller Tastköpfe erfordern. Bei den Tastköpfen unterscheidet man grob zwischen passiven und aktiven Systemen.

Die Mess-Situation**Eingangsimpedanz**

Jedes Oszilloskop hat eine Eingangsimpedanz, die je nach Typ des Gerätes hochohmig und/oder niederohmig [50 Ω] sein kann. Im Falle der hochohmigen Oszilloskope besteht die Eingangsimpedanz aus einem realen Anteil, meist 1 MΩ, und einem kapazitiven Anteil in der Größenordnung von 8 - 30 pF.

Skalierung

Die größte Skalierung eines Oszilloskops liegt im Allgemeinen bei 10 V/div, woraus sich eine maximal darstellbare Amplitude von 80 V_{ss} ergibt. Zur Messung größerer Spannungsamplituden ist die Anwendung eines Spannungsteilers erforderlich.

Praktikabilität

Häufig ist es in der Messtechnik erforderlich, schnell an verschiedenen Messpunkten Signale abzutasten. Zeitraubende Steck-, Löt- oder Schraubverbindungen scheiden aus diesem Grunde aus.

Störeinflüsse von außen

Um Störeinflüsse von außen zu vermeiden, ist ein koaxialer Aufbau des Systems, bestehend aus Tastkopf und Leitung, erforderlich.

Technical Information**Probes – essential equipment for oscilloscopes**

The oscilloscope is one of the most important test instruments in electronics. Constant development has substantially enhanced the performance of these devices and expanded their range of applications. In order to display a test signal on these instruments, an electrical connection must be established between the oscilloscope and the object under test. The aim in establishing such a connection is to transmit the signal from the point of measurement to the oscilloscope with a minimum of distortion. Here, various factors must be taken into consideration which call for the use of special probes. Probe systems are broadly classified into passive and active types.

Test conditions**Input impedance**

Every oscilloscope has an input impedance which may be high or low [50 Ω]. In the case of a high-impedance oscilloscope, the input impedance consists of a real component, generally 1 MΩ, and a capacitive component of around 8 - 30 pF.

Vertical scaling

The maximum vertical scaling of an oscilloscope is usually 10 V/div, which means that a maximum amplitude of 80 V_{ss} can be displayed. For the measurement of larger voltage amplitudes, a voltage divider is required.

Practicability

In electrical testing it is often necessary to quickly tap off signals from different points. In this situation, time-consuming plugged, soldered or screwed connections are not practicable.

Outside interference

In order to eliminate outside interference, the system consisting of the probe and lead must be of coaxial design.

Informations techniques**Les sondes – accessoires indispensables d'un oscilloscope**

L'oscilloscope est l'un des plus importants instruments de mesure en électronique. Des perfectionnements constants ont considérablement accru leurs performances et élargi leur champ d'action. Pour pouvoir représenter un signal sur ces instruments, il faut établir une connexion par câble entre l'oscilloscope et l'objet à mesurer. L'objectif visé lors de la réalisation de cette connexion est la transmission la plus fidèle possible du signal entre le point de mesure et l'oscilloscope. Il faut pour cela tenir compte de différents aspects qui imposent l'utilisation de sondes spécifiques. Parmi les sondes, on établit en gros une distinction entre systèmes passifs et actifs.

Les conditions de mesure**Impédance d'entrée**

Tout oscilloscope a une impédance d'entrée qui, selon le type de l'instrument, peut être haute et/ou basse [50 Ω]. Dans le cas de l'oscilloscope à haute impédance, l'impédance d'entrée est composée d'une partie réelle, généralement 1 MΩ, et d'une partie capacitive d'un ordre de grandeur de 8 - 30 pF.

Echelle

La plus grande échelle d'un oscilloscope est en général de 10 V/div, ce qui permet de représenter une amplitude maximale de 80 V_{ss} crête à crête. L'utilisation d'un diviseur de tension est nécessaire pour la mesure d'amplitudes de tension plus grandes.

Commodité

En technique de mesure, il est souvent nécessaire de prélever rapidement des signaux à différents points de mesure. Les raccords par enfichage, soudage ou vissage, coûteux en temps, sont exclus pour cette raison.

Influences extérieures

Une structure coaxiale du système composé de la sonde et du câble est nécessaire pour éviter les influences perturbatrices venant de l'extérieur.

Technische Informationen

Technical Information

Informations techniques

Prinzip eines passiven, hochohmigen Tastkopfes

Im dargestellten Schaltbild handelt es sich um einen Tastkopf mit einem Teilungsverhältnis von 10:1. Dadurch ist es möglich, Signale bis zu $800 V_{SS}$ darzustellen. Durch den kapazitiven Anteil der Scope-Eingangsimpedanz und durch die Kapazität der verwendeten Koaxialleitung entsteht der Nachteil einer Frequenzabhängigkeit, die kompensiert werden muss (C_v und C_{komp}). Die Eingangsimpedanz des Tastkopfes beträgt somit $10 M\Omega \parallel C_{in}$. C_{in} bewegt sich bei derartigen Tastköpfen typischerweise in der Größenordnung von 10 - 15 pF (inklusive Streukapazitäten).

Principle of a passive, high-impedance probe

The example shows a probe with a dividing ratio of 10:1. This enables signals up to $800 V_{SS}$ to be visualised. As a result of the capacitive component of the scope's input impedance and the capacity of the coaxial lead, it has the drawback of a frequency dependence which must be compensated (C_v and C_{komp}). The input impedance of the probe is thus $10 M\Omega \parallel C_{in}$. In probes of this type a typical value for C_{in} is around 10 - 15 pF (including stray capacities).

Principe d'une sonde passive à haute impédance

Dans cet exemple, la sonde possède un rapport de division de 10:1. Cela permet de représenter des signaux jusqu'à $800 V_{SS}$. La partie capacitive de l'impédance d'entrée du scope et la capacité du câble coaxial utilisé offrent l'inconvénient d'une dépendance à la fréquence qu'il faut compenser (C_v et C_{komp}). L'impédance d'entrée de la sonde est ainsi de $10 M\Omega \parallel C_{in}$. Avec ce type de sonde, C_{in} se situe typiquement autour de 10 - 15 pF (capacités de fuite comprises).

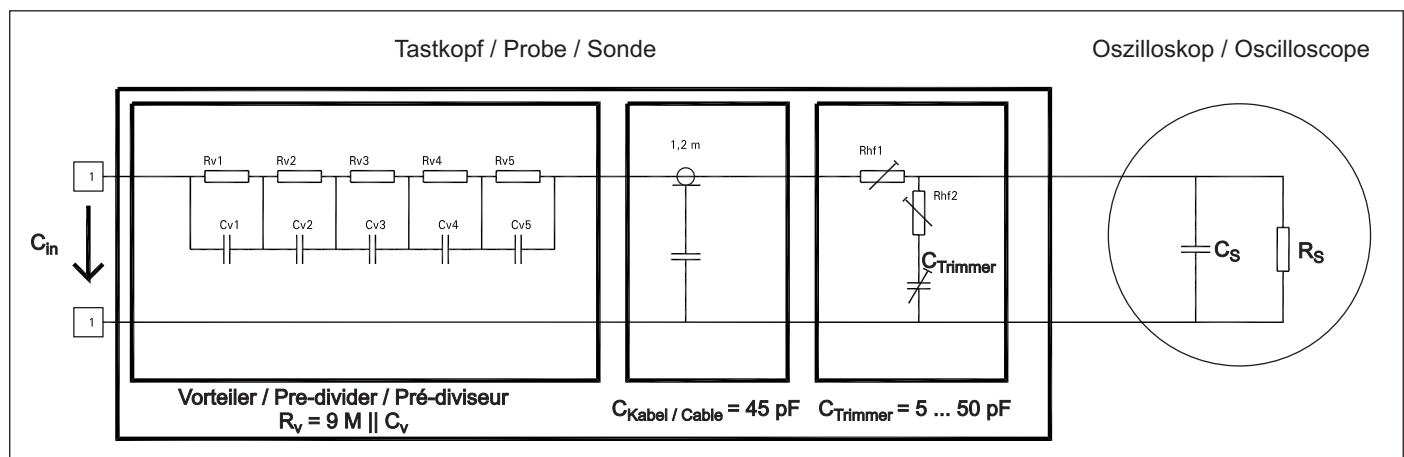

Prinzip-Schaltbild eines passiven 10:1-Tastkopfes

Schematic diagram of a passive 10:1 test probe

Schéma de principe d'une sonde passive 10:1

Grenzen für die Verwendung passiver Tastköpfe

Es gibt heutzutage eine Vielzahl von Anbietern passiver Tastköpfe, deren Bandbreiten 500 MHz erreichen. Bei der Anwendung dieser Tastköpfe oberhalb von ca. 20 MHz sollte man sich über den Einfluss der Eingangsimpedanz dieser Tastköpfe auf das Messobjekt im Klaren sein.

Bei einer Frequenz von 100 MHz besitzt der im Beispiel dargestellte passive Tastkopf eine Impedanz von nur noch 100 - 150 Ω . Selbst bei der Abtastung einer 50 Ω -Quelle führt dies bereits zu einer Verfälschung des Signals. Um diese Verfälschung reduzieren zu können, müssten die Kapazitäten der Koaxialleitung und des Scopes verkleinert werden. Dies ist nahezu unmöglich. Es gibt jedoch einen anderen Weg: Direkt hinter den Teiler müsste ein Impedanzwandler geschaltet werden, wodurch eine Entkopplung von den nachfolgenden Komponenten erreicht würde. An dieser Stelle kann ein aktiver Tastkopf weiterhelfen.

Limits to the use of passive probes

Today there are many suppliers of passive probes with bandwidths of up to 500 MHz. When using these probes at frequencies above 20 MHz, however, one should bear in mind the influence exerted on the test object by their input impedance.

At a frequency of 100 MHz, the passive probe shown in the example has an impedance of only 100 - 150 Ω . This already causes distortion of a signal from a 50 Ω -source. In order to reduce this distortion, the capacities of the coaxial lead and the scope must be reduced. This is virtually impossible. However, there is another solution: An impedance converter needs to be installed directly after the divider in order to decouple it from the following components. In this situation an active probe may be a help.

Limites d'utilisation des sondes passives

Il existe aujourd'hui un grand nombre de fournisseurs de sondes passives dont la largeur de bande atteint 500 MHz. Si l'on utilise ces sondes au-dessus de 20 MHz environ, il faut être conscient de l'influence de l'impédance d'entrée de ces sondes sur l'objet à mesurer.

A une fréquence de 100 MHz, la sonde passive présentée dans l'exemple ne possède plus qu'une impédance de 100 - 150 Ω . Ainsi, même un signal mesuré sur une source de 50 Ω serait déformé. Pour pouvoir réduire cette distorsion, il faudrait diminuer les capacités du câble coaxial et de l'oscilloscope. Cela est pratiquement impossible. Mais il existe un autre moyen : connecter un convertisseur d'impédance directement derrière le diviseur, ce qui permet d'obtenir un découplage des composants suivants. Une sonde active est la solution dans ce cas.

Technische Informationen

Aktive Tastköpfe

Der aktive Tastkopf hat den entscheidenden Vorteil einer extrem kleinen Eingangskapazität. Die Eingangsimpedanz ist somit nahezu rein ohmsch und die Belastung des Messpunktes auch bei hohen Frequenzen gering. Sein Einsatzbereich liegt überwiegend dort, wo es auf die getreue Darstellung von steilen Signalimpulsen ankommt.

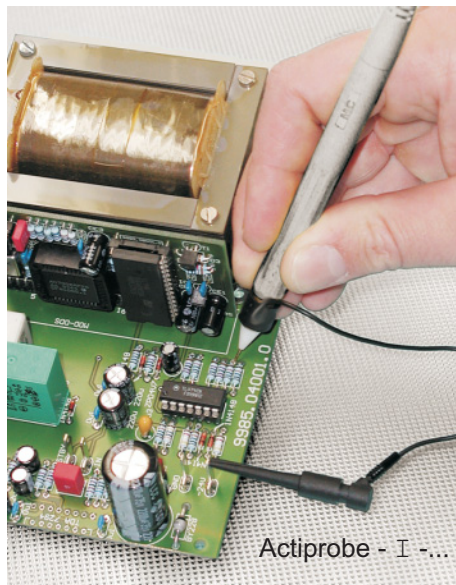

Actiprobe - I - ...

Technical Information

Active test probes

The active test probe has the crucial advantage of an extremely low input capacity. Thus the input impedance is almost purely resistive and the load upon the point of measurement is small even at high frequencies. Its main field of application is where there is a need for the undistorted display of steep signal pulses.

Aktiver Tastkopf, niedrige Eingangskapazität
Active test probe, low input capacity
Sonde active, faible capacité d'entrée

Informations techniques

Sondes actives

La sonde active présente l'avantage décisif d'une capacité d'entrée extrêmement faible. L'impédance d'entrée est ainsi presque purement ohmique et la charge du point de mesure faible même aux hautes fréquences. Elle s'emploie surtout dans les cas où on a besoin d'une représentation fidèle d'impulsions à flancs raides.



Isoprobe® II - ...

Passiver Tastkopf, hohe Eingangskapazität
Passive test probe, high input capacitance
Sonde passive, haute capacité d'entrée



Bild links:
Hohe Impedanz mit geringer Rückwirkung auf das Messsignal: Sehr saubere Rechteckform.
Bild rechts:
Niedrige Impedanz bei hohen Frequenzen stört Eingangssignal: Rechteckimpuls mit deutlich sichtbaren Überschwingern.
Die Ursache für den Unterschied in den beiden hier dargestellten Signalverläufen liegt allein in der unterschiedlichen Kapazität von aktivem und passivem Tastkopf.

Left illustration:
High impedance with little effect on the test signal. Very clean square waveform.
Right illustration:
Low impedance at high frequencies distorts input signal: square-wave pulse with clearly visible overshoots.
The difference in the two signal traces shown here is due solely to the different capacities of the active and passive test probe.

Illustration à gauche :
Haute impédance avec faible rétroaction sur le signal mesuré : forme carrée très propre.
Illustration à droite :
Une faible impédance perturbe le signal d'entrée aux hautes fréquences : impulsion carrée avec oscillations parasites nettement visibles.
La raison de la différence entre les deux courbes de signaux représentées ici réside uniquement dans la différence de capacité des sondes active et passive.

Technische Informationen

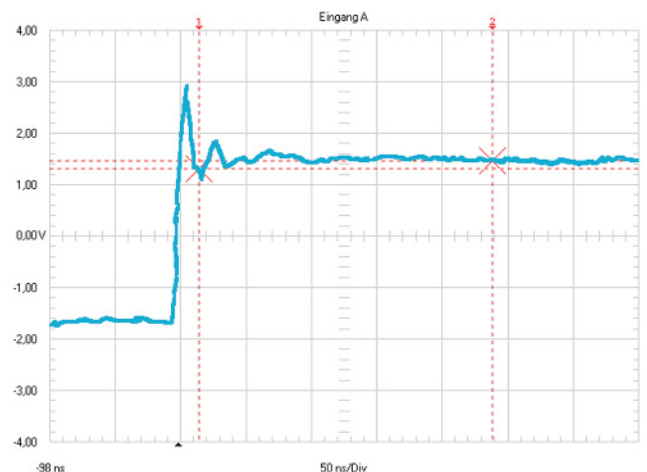
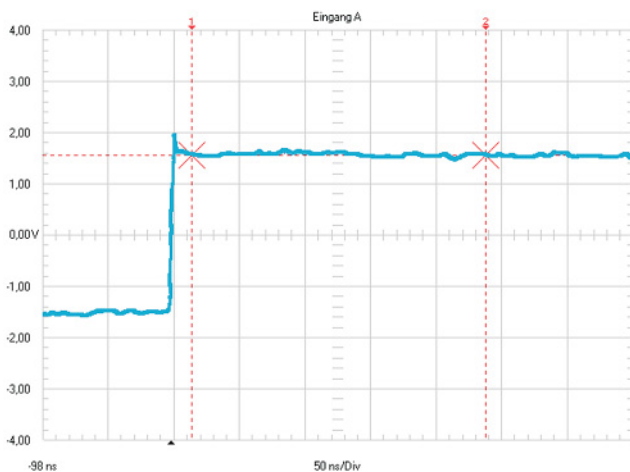
Durch die kleinere Kapazität bleibt auch der Einfluss durch die induktiv wirkende Masseleitung gering, so dass längere Masseleitungen verwendet werden können. Bei einem passiven Tastkopf käme es selbst bei Verwendung kurzer Masseleitungen bereits bei einer höheren Quellimpedanz zu Verzerrungen in der Steilheit des Pulses bzw. sogar zu rückwirkenden Einflüssen auf das abgetastete Signal.

Ein weiterer Vorteil liegt in der Möglichkeit, mit einer normierten Ausgangsimpedanz (z. B. 50Ω) nicht nur auf Scopes beschränkt arbeiten zu können. Spätestens hier enden die Einsatzmöglichkeiten passiver Tastköpfe.

Beispielsweise mit einem Spektrumanalyser und einem aktiven Tastkopf kann an nahezu allen beliebigen Messpunkten einer Schaltung gemessen werden. Sicher ist hier zu berücksichtigen, dass die Dynamik eines Spektrumanalysers von über 100 dB, basierend auf 50Ω , mit einem aktiven Tastkopf, basierend auf einer Impedanz von $1 M\Omega$, schon aufgrund der stärkeren Ankopplung von Störsignalen nicht erreicht werden kann.

Eine Beurteilung, wo z. B. in einem mehrstufigen Verstärker die Signalbegrenzung eingetreten ist, bewegt sich in einem Pegelbereich oberhalb von -40 dBm und ist schneller und leichter möglich.

Ein Nachteil aktiver Tastköpfe ist der begrenzte Spannungsbereich von max. $\pm 15 \text{ V}$, die maximal erlaubte Spannung liegt unterhalb von 50 V .

Aktive Tastköpfe bestehen zumeist aus vorgeschaltetem Spannungsteiler, kapazitätsarmem FET und weiteren Verstärkerstufen (Impedanzwandler). Das macht eine Stromversorgung erforderlich.

Technical Information

As a result of the smaller capacity, the inductive effect of the earth lead remains small so that longer earth leads can be used. With a passive test probe, even with short earth leads distortions in the pulse gradient or even retroactive influences on the test signals would already occur at a relatively high source impedance.

A further advantage is the possibility, with a standardised output impedance (e. g. 50Ω), of working with instruments other than oscilloscopes. Here, passive test probes already come up against the limit of their applications.

With a spectrum analyser and an active test probe, for instance, measurements can be carried out at almost any point in a circuit. Here it must be borne in mind that the dynamic range of a spectrum analyser of more than 100 dB, based on 50Ω , cannot be attained with an active test probe based on an impedance of $1 M\Omega$, if only because of the stronger coupling of interference signals.

An assessment, for instance, of where the signal limitation has occurred in a multi-stage amplifier is effected at a level above -40 dBm and can be carried out more quickly and more easily.

A drawback of active test probes is the limited voltage range of $\pm 15 \text{ V}$, the maximum permitted voltage being less than 50 V .

Active test probes generally consists of voltage dividers on the input side, low-capacity FETs and further amplifier stages (impedance converters). As a result, they require a power supply.

Informations techniques

Du fait de la capacité plus faible, l'influence inductive du câble de masse reste faible aussi, si bien qu'on peut utiliser des câbles de masse plus longs. Avec une sonde passive, on aurait déjà à partir d'une impédance de source plus élevée, des distorsions dans la raideur de l'impulsion voire des rétroactions sur le signal prélevé même en utilisant des câbles de masse courts.

Un autre avantage réside dans la possibilité, avec une impédance de sortie normalisée (p. ex. 50Ω) de travailler avec d'autres appareils que l'oscilloscope. On sort ici du cadre d'emploi des sondes passives.

Avec, par exemple, un analyseur de spectre et une sonde active on peut mesurer quasiment tous les points d'un circuit. Certes, il faut tenir compte du fait que la dynamique d'un analyseur de spectre de plus de 100 dB, basé 50Ω , ne peut pas être atteinte avec une sonde active, basée sur une impédance de $1 M\Omega$, ne serait-ce qu'à cause du fort couplage de signaux parasites.

La détermination de l'endroit où, dans un amplificateur à plusieurs étages, la limitation de signal est intervenue, s'effectue dans une plage de niveau supérieur à -40 dBm et est possible plus rapidement et plus facilement.

Un inconvénient des sondes actives est la plage de tension limitée de $\pm 15 \text{ V}$ max., la tension maximale admissible se situant au-dessous de 50 V .

Les sondes actives sont le plus souvent constituées d'un diviseur de tension placé en amont, de FET à faible capacité et d'autres étages amplificateurs (convertisseur d'impédance). Cela rend nécessaire une alimentation électrique.

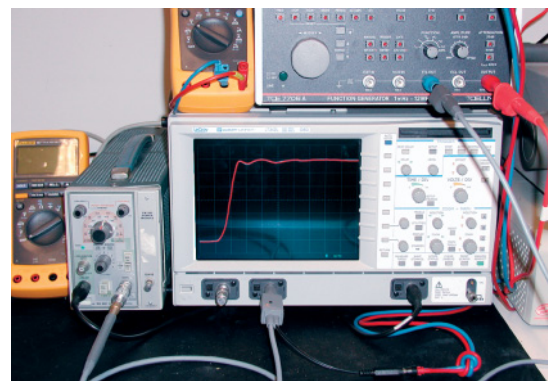
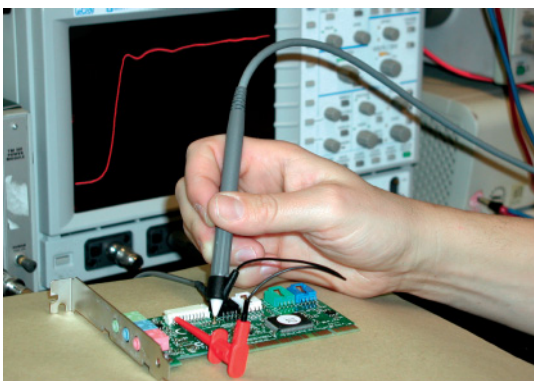
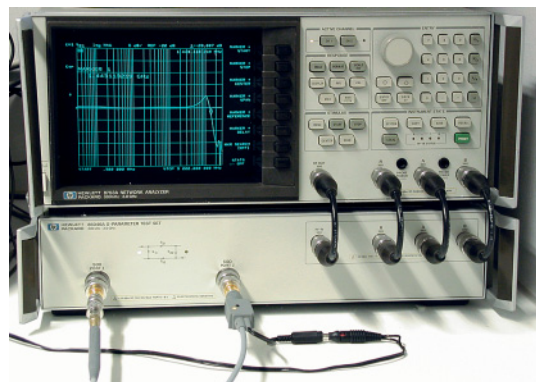
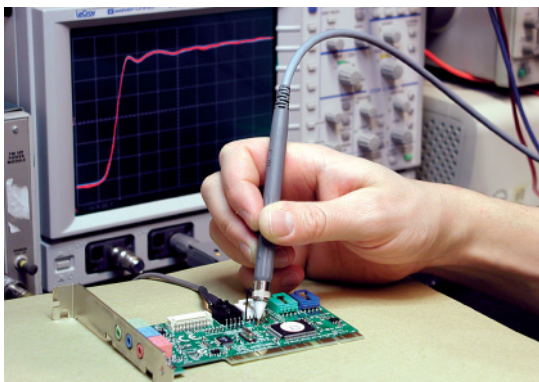

Bestellhinweise

Technische Änderungen und Katalogangaben

Dem technischen Fortschritt und der Sicherheit dienende technische Änderungen behalten wir uns auch ohne vorherige Absprache mit den Anwendern vor. Alle Katalogangaben sind ohne Gewähr.

Bestellnummern

Geben Sie bei Bestellungen neben der Typenbezeichnung immer die Bestellnummer des Artikels an. Für Artikel, die in mehreren Farben oder Leitungslängen erhältlich sind, schreiben Sie anstelle der im Katalog verwendeten Platzhalter und * die gewünschten Längen- und Farbcodes hinter die Bestellnummer.

Beispiel: Im Katalog wird angeboten:

BNC-Sicherheits-Messleitung XLSS-58,
Best.-Nr. 67.9770-,
Längen: cm,
Farben:

Sie möchten diese Leitung 150 cm lang in Rot bestellen und geben bei Ihrer Bestellung an:

BNC-Sicherheits-Messleitung XLSS-58,
150 cm, rot, Best.-Nr. 67.9770-15022

☞ Den Farbcodeschlüssel sowie die Erklärung der verwendeten Symbole finden Sie hinten im Katalog auf der aufklappbaren Umschlagseite.

Leitungslänge

Die im Katalog angegebene Leitungslänge konfektionierter Leitungen definiert im Minimum die sichtbare Leitungslänge.

Farbabweichungen

Durch die Verwendung unterschiedlicher hochwertiger Isolationsmaterialien enthält unser Sortiment Artikel, bei denen es bei gleichem Farbcode zu gewissen Farbabweichungen kommen kann (z. B. eine Silicon-isolierte Litzenleitung, konfektioniert mit TPE-isolierten Steckern).

Lieferzeit

Viele Artikel sind sofort ab Lager lieferbar. Für Artikel, die nicht auf Lager sind, können zusätzliche Montagezeiten entstehen. Die jeweiligen Lieferfristen geben wir auf Anfrage bekannt.

Kleinbestellungen

Wir empfehlen Ihnen, Kleinbestellungen aus rationalen Gründen an einen unserer Distributoren zu richten.

Standard- und Sonderanfertigungen

Die in diesem Katalog gezeigten konfektionierten Leitungen, deren angegebene Längen sowie alle angegebenen Farben orientieren sich an den am häufigsten nachgefragten Ausführungen. Selbstverständlich fertigen wir auf Anfrage und gemäss Angebot auch Leitungen nach Ihren individuellen Wünschen. Darüber hinausgehende Sonderwünsche – wie alternative Oberflächenveredelungen – sollten Sie ebenfalls mit uns besprechen.

Urheberrecht

Die Weiterverwendung dieser Katalogunterlagen in jedweder Form ohne unsere schriftliche Genehmigung ist nicht gestattet.

Ordering Information

Technical Modifications and Information Given in the Catalogue

We have a policy of continuous improvement and reserve the right to make technical modifications to any product in accordance with any safety and technical developments. We accept no responsibility for the accuracy of the information given in the catalogue.

Order code

When ordering, always state the order number of the article in addition to the type designation. For articles that are available in more than one colour or lead length, write the desired lengths and colour codes after the order number instead of the spaces and * used in the catalogue.

Example: The catalogue offers the following:

BNC Safety Test Lead XLSS-58,
Order No. 67.9770-,
Lengths: cm,
Colours:

For a lead with a length of 150 cm in red, your order should read as follows:

BNC Safety Test Lead XLSS-58,
150 cm, red, Order No. 67.9770-15022

☞ You will find the key to the colour code and the explanation of the employed symbols on the folding cover page at the back of the catalogue.

Lead length

The lead length of all standard leads in this catalogue refers to the visible length of the cable.

Colour Variations

Due to the use of high-grade types of insulating materials, despite having the same colour code some of our articles may exhibit certain differences in colour (e.g. a silicone-insulated lead fitted with TPE-insulated plugs).

Delivery Time

Many products are available ex-stock. Additional assembly time may be required for those items not ex-stock. Delivery times are available on request.

Small Orders

We request that small value orders are placed with one of our distributors.

Standard and Special Designs

This catalogue details those assembled leads which are most commonly requested. We can of course manufacture to specific requests and are happy to quote for special designs. In addition, please contact us with regards to any special requirements such as alternative surface treatments.

Copyright

The use of this catalogue for any other purpose, in whatever form, without our prior written consent is not permitted.

Pour vos commandes

Modifications techniques

Dans un souci d'amélioration continue des performances et du niveau de sécurité de nos produits, nous nous réservons le droit, sans en informer au préalable les utilisateurs, d'engager des modifications techniques. Les caractéristiques annoncées dans les catalogues peuvent de ce fait évoluer.

Numéro de commande

En cas de commandes, indiquez systématiquement, à côté de la désignation du produit, sa référence. Pour les articles proposés en différentes longueurs et couleurs, complétez le N° de Cde avec les codes longueurs et couleurs aux endroits et * prévus à cet effet.

Exemple : Nous proposons dans le catalogue :

Cordon BNC de sécurité XLSS-58,
N° de Cde 67.9770-,
Longueurs : cm,
Couleurs :

Vous souhaitez ce cordon en rouge, en longueur 150 cm. Vous indiquerez sur votre commande :

Cordon BNC de sécurité XLSS-58,
150 cm, rouge, N° de Cde 67.9770-15022

☞ Vous trouverez le code couleurs ainsi que des explications des symboles utilisés à l'arrière du catalogue, sur la page rabattable.

Longueur des cordons

La longueur des cordons indiquée dans le catalogue correspond au minimum à la longueur visible du câble.

Différences de couleurs

En raison de l'utilisation de différents matériaux isolants, et bien que répondant au même code couleurs, de légères différences de teintes ne sont pas à exclure sur un même produits (ex : cordon composé de fiches à isolation TPE raccordées à un câble à isolation silicone).

Délai de livraison

De nombreux articles sont livrables immédiatement. Pour les articles qui ne sont pas tenus en stock, un délai de montage supplémentaire peut être nécessaire. Les délais de livraison sont communiqués.

Petites commandes

Pour des raisons d'efficacité, nous vous conseillons d'adresser vos petites commandes à l'un de nos distributeurs.

Exécutions standard et exécutions spéciales

Les longueurs et couleurs des cordons confectionnés présentés dans le catalogue s'inspirent des exécutions les plus fréquemment demandées. Naturellement, nous réalisons également sur demande des cordons selon vos propres souhaits. De même, n'hésitez pas à nous faire part de souhaits plus particuliers, concernant par exemple un traitement de surface spécial.

Droit d'auteur

La réutilisation de ce catalogue sous quelque forme que ce soit est interdite sans notre accord écrit préalable.

Symbole / Symbols / Symboles

| | | |
|------------|--|--|
| Ag | Oberflächenbehandlung Surface treatment Traitement de surface | versilbert silver-plated argenté |
| Au | Oberflächenbehandlung Surface treatment Traitement de surface | vergoldet gold-plated doré |
| Ni | Oberflächenbehandlung Surface treatment Traitement de surface | vernickelt nickel-plated nickelé |
| Opt | Oberflächenbehandlung Surface treatment Traitement de surface | Optalloy-veredelt Optalloy finish Optalloy |
| Sn | Oberflächenbehandlung Surface treatment Traitement de surface | verzinkt tin-plated étamé |
| PVC | Leitungsisolierung Lead insulation Isolation du câble | PVC |
| TPE | Leitungsisolierung Lead insulation Isolation du câble | TPE |
| SIL | Leitungsisolierung Lead insulation Isolation du câble | SIL |
| CE | CE-Konformität CE conform Conformité CE | |
| UL | UL-Zulassung UL approval Approbation UL | UL (Listed) |
| RU | UL-Zulassung UL approval Approbation UL | UL (Recognized) |
| ! | Dokumentation beachten ! Consult supplementary label ! Consulter la notice technique ! | RZ xyz |

Farbcode / Colour code / Code couleurs

| | |
|-----------|---------------------------------------|
| 20 | grün-gelb / green-yellow / vert/jaune |
| 21 | schwarz / black / noir |
| 22 | rot / red / rouge |
| 23 | blau / blue / bleu |
| 24 | gelb / yellow / jaune |
| 25 | grün / green / vert |
| 26 | violett / violet |
| 27 | braun / brown / brun |
| 28 | grau / grey / gris |
| 29 | weiss / white / blanc |
| 33 | transparent |

Typenverzeichnis

Index

Index alphabétique

| | | | | | |
|--------------------------|--------|------------------------------|----|-----------------|----|
| AB200 | 39 | SET Actiprobe - I - 10 ES | 44 | XFA-10:1/2 | 72 |
| AC200 | 37 | SET Actiprobe - I - 10 LS | 45 | XFA-10:1/3 | 72 |
| Actiprobe - I - 10 | 43 | SET Actiprobe - I - 1050 ES | 44 | XFA-10:1/4 | 72 |
| Actiprobe - I - 1050 | 42 | SET Actiprobe - I - 1050 LS | 45 | XF-F | 66 |
| Actiprobe - I - 10A | 43 | SET Actiprobe - I - 10A ES | 44 | XFT-50 | 69 |
| Actiprobe - I - 10A50 | 42 | SET Actiprobe - I - 10A LS | 45 | XFT-75 | 69 |
| BA300 | 47 | SET Actiprobe - I - 10A50 ES | 44 | XIW-1 | 70 |
| BA400 | 11 | SET Actiprobe - I - 10A50 LS | 45 | XIW-2 | 70 |
| BST-45 | 62 | SET Isoprobe II- 1:1 | 13 | XLAM-205L | 65 |
| GB200 | 40 | SET Isoprobe II- 10:1 ECO | 15 | XLAM-414/SC | 61 |
| GB284 | 40 | SET Isoprobe II- 10:1 HF | 17 | XLAM-414/SC/SIL | 61 |
| GB300 | 47 | SET Isoprobe II- 10:1 HS | 19 | XLAM-446/SC | 63 |
| GH200 | 39 | SET Isoprobe II- 10:1 - 2,5 | 21 | XLAM-446/SC/SIL | 63 |
| GH284 | 39 | SET Isoprobe II- 100:1 | 23 | XLAM-H200 | 59 |
| GM200 | 40 | SET Isoprobe III- 10:1 ECO | 25 | XLSK-58 | 49 |
| GM200-F | 40 | SET Isoprobe III- 10:1 HF | 27 | XLSS-58 | 49 |
| GM284 | 40 | SET Isoprobe III- 10:1 HS | 29 | XLSS-174 | 50 |
| GM400 | 11 | SET Isoprobe III- 10:1 - 2,5 | 31 | XLSS/SIL | 51 |
| GS300 | 47 | SET Isoprobe III- 100:1 | 33 | XLWW-58 | 52 |
| GS400 | 11, 38 | SET Isoprobe III- HP | 36 | XLWW/SIL | 52 |
| HC200 | 37 | SET Isoprobe IV- 10:1 | 10 | XM-B | 60 |
| HC400 | 11 | SET Isoprobe IV- 100:1 | 10 | XM-BB/2 | 65 |
| Isoprobe II- 1:1 | 12 | SK-IP | 39 | XM-BB/4 | 60 |
| Isoprobe II- 10:1 ECO | 14 | XBB-C58 | 54 | XM-FF | 67 |
| Isoprobe II- 10:1 HF | 16 | XBB-L | 55 | XM-M | 66 |
| Isoprobe II- 10:1 HS | 18 | XBB-LL | 55 | XM-MM | 67 |
| Isoprobe II- 10:1 - 2,5 | 20 | XBB-P | 56 | XM-SS/2 | 65 |
| Isoprobe II- 100:1 | 22 | XBB-PL | 56 | XM-SS/4 | 60 |
| Isoprobe III- 10:1 ECO | 24 | XBH-200 | 59 | XOP-230 | 73 |
| Isoprobe III- 10:1 HF | 26 | XBK-58 | 53 | XPZ-BM | 58 |
| Isoprobe III- 10:1 HS | 28 | XBKS | 68 | XTBA | 38 |
| Isoprobe III- 10:1 - 2,5 | 30 | XBS-58 | 53 | ZGA | 37 |
| Isoprobe III- 100:1 | 32 | XBWB-P | 57 | ZGA-S | 37 |
| Isoprobe III- HP | 35 | XDG-3 | 71 | | |
| Isoprobe IV- 10:1 | 8 | XDG-6 | 71 | | |
| Isoprobe IV- 100:1 | 9 | XDG-10 | 71 | | |
| KA-LS | 48 | XDG-20 | 71 | | |
| LK0,63-B | 46 | XDS-BS/58 | 64 | | |
| MICROGRIP-A | 46 | XDS-BS/SIL | 64 | | |
| MICROGRIP-XB0,63 | 46 | XF-BB/2 | 65 | | |
| PB200 | 38 | XF-BB/4 | 60 | | |
| PS-EU | 48 | XF-SS/2 | 65 | | |
| PT200 | 38 | XF-SS/4 | 60 | | |
| SCC | 40 | XFA-10:1 | 72 | | |

Headquarters:**Multi-Contact AG**

Stockbrunnrain 8
CH – 4123 Allschwil
Tel. +41/61/306 55 55
Fax +41/61/306 55 56
mail basel@multi-contact.com
www.multi-contact.com

Multi-Contact Deutschland GmbH

Hegenheimer Straße 19
Postfach 1606
DE – 79551 Weil am Rhein
Tel. +49/76 21/6 67 - 0
Fax +49/76 21/6 67 - 100
mail weil@multi-contact.com

Multi-Contact Essen GmbH

Westendstraße 10
Postfach 10 25 27
DE – 45025 Essen
Tel. +49/2 01/8 31 05 - 0
Fax +49/2 01/8 31 05 - 99
mail essen@multi-contact.com

Multi-Contact France SAS

4 rue de l'Industrie
BP 37
FR – 68221 Héming Cedex
Tel. +33/3/89 67 65 70
Fax +33/3/89 69 27 96
mail france@multi-contact.com

Multi-Contact USA

100 Market Street
US – Windsor, CA 95492
Tel. +1/707/838 - 0530
Fax +1/707/838 - 2474
mail usa@multi-contact.com
www.multi-contact-usa.com

Multi-Contact**Handelsges.m.b.H. Austria**

Hauptplatz 3b
AT – 3452 Heiligeneich
Tel. +43/2275/56 56
Fax +43/2275/56 56 4
mail austria@multi-contact.com

Multi-Contact Benelux

c/o Stäubli Benelux N.V.
Meensesteenweg 407-409
BE – 8501 Bissegem
Tel. +32/56 36 41 00
Fax +32/56 36 41 10
mail benelux@multi-contact.com

Multi-Contact Czech

c/o Stäubli Systems, s.r.o.
Hradecká 536
CZ – 53009 Pardubice
Tel. +420/466/616 126
Fax +420/466/616 127
mail connectors.cz@staubli.com

Multi-Contact Española

c/o Stäubli Española S.A.
C/Reina Elionor 178, 1º
ES – 08205 Sabadell
Tel. +34/93/720 65 50
Fax +34/93/712 42 56
mail spain@multi-contact.com

Multi-Contact (UK) Ltd.

Multi-Contact House
Presley Way, Crownhill, Milton Keynes
GB – Buckinghamshire MK8 0ES
Tel. +44/1908 26 55 44
Fax +44/1908 26 20 80
mail uk@multi-contact.com

Multi-Contact Italia

c/o Stäubli Italia S.p.A.
Via Rivera, 55
IT – 20841 Carate Brianza (MB)
Tel. +39/0362/94 45 01
Fax +39/0362/94 43 82
mail italy@multi-contact.com

Multi-Contact Portugal

c/o Stäubli Portugal
Representações Lda
Via Central de Milheirós, 171-A
PT – 4475-330 Milheirós/Maia
Tel. +351/229 783 950
Fax +351/229 783 958
mail portugal@multi-contact.com

Multi-Contact Türkiye

c/o Stäubli Sanayi Makine ve
Aksesuarları Ticaret Ltd. Şti.
Atatürk Mahallesi, Marmara
Sanayi Sitesi, B Blok No: 28 İkitelli
TR – 34306 İstanbul
Tel. +90/212/472 13 00
Fax +90/212/472 12 30
mail turkey@multi-contact.com

Multi-Contact Russia

OOO STAUBLI RUS
ul.Startovaya 8a
RU – 196210 Saint Petersburg
Tel. + 7 812 334 46 30
Fax + 7 812 334 46 36
mail russia@multi-contact.com
www.multi-contact-russia.ru

Multi-Contact Brazil

c/o Stäubli Comércio, Importação,
Exportação e Representações Ltda.
Rua Henri Dunant, 137 - Conj. D
BR – 04709-110 São Paulo
Tel. +55/11/2348 7400
Fax +55/11/5181 8334
mail brazil@multi-contact.com

Multi-Contact China

c/o Stäubli Mechatronic Co., Ltd.
Hangzhou Economic and
Technological Development Zone
No. 123 Weiken Street
CN – 310018 Hangzhou
Tel. +86/400 66 700 66
Fax +86/571/86 91 25 22
mail hangzhou@staubli.com

Multi-Contact Hongkong

c/o Stäubli (H.K.) Ltd.
Room A1, 33/F, TML Tower,
3 Hoi Shing Road, Tsuen Wan
HK – Hong Kong
Tel. +852/2366 0660
Fax +852/2311 4677
mail connectors.hk@staubli.com

Multi-Contact Taiwan

c/o Stäubli (H.K.) Ltd.
Taiwan Branch
6/F-3, No. 21, Lane 583
Ruiguang Road, Neihu Dist.
TW – Taipei City 11466
Tel. +886/2/8797 7795
Fax +886/2/8797 8895
mail connectors.tw@staubli.com

Multi-Contact India

c/o Stäubli Tec Systems India Pvt Ltd
Stäubli House
Plot No° 55, Road No° 15 / 17
M.I.D.C. Industrial Area Andheri (East)
IND – 400093 Mumbai
Tel. +91/22/282 39 343 - 345
Fax +91/22/282 35 484
mail india@multi-contact.com

Multi-Contact Korea

c/o Stäubli Korea Co., Ltd.
INNOBIZ TOWER 13F
559, Dalseo-daero, Dalseo-gu,
KR – Daegu, 704-919
Tel. +82/53/753/0075
Fax +82/53/753/0072
mail korea@multi-contact.com

Multi-Contact

(South East Asia) Pte. Ltd.
215 Henderson Road #01-02
Henderson Industrial Park
SG – Singapore 159554
Tel. +65/626 609 00
Fax +65/626 610 66
mail singapore@multi-contact.com

Multi-Contact (Thailand) Co., Ltd.

33/4, The 9th Towers Grand Rama 9,
24th Floor, TNA 02-03, Rama 9 Road,
Huay Kwang Sub-District,
Huay Kwang District,
TH – Bangkok 10500
Tel. +66/2/168 14 24
Fax +66/2/168 14 27
mail thailand@multi-contact.com

Ihre Multi-Contact Vertretung:
Your Multi-Contact representative:
Votre représentant Multi-Contact:



Sie finden Ihren Ansprechpartner unter
You will find your local partner at
Trouvez vos contacts sous

X-ON Electronics

Largest Supplier of Electrical and Electronic Components

Click to view similar products for [multi-contact manufacturer](#):

Other Similar products are found below :

[23.3070-21,+ -22,+ -23,+ -24,+ -25](#) [60.7190-24](#) [60.7453-21](#) [659179-100-21](#) [66.9426-150-21](#) [66.9516-22](#) [66.9706-21](#) [15.0084-21](#) [14.0048C3-28](#) [32.0017P0001](#) [66.9393-100-21](#) [23.0050-25](#) [61.7607-21 25M](#) [60.7265-22 5M](#) [60.7200-25](#) [60.7001-24](#) [60.7030-22 5M](#) [60.7265-21 25M](#) [61.7607-29 25M](#) [61.7613-21](#) [23.3160-22](#) [67.9799-22](#) [64.9214-2122](#) [60.7003-21](#) [20066-1](#) [61.7615-33 TRANS](#) [23.0050-21](#) [66.9829-22](#) [28.0055-100-22](#) [66.9394-150-22](#) [65.3314-21,+ -22,+ -23,+ -24,+ -25,+ -29](#) [61.7613-23](#) [60.7030-24 25M](#) [60.7033-22 25M](#) [60.7180-25](#) [61.7610-21](#) [63.9356-21](#) [65.3300-21 + 65.3300-22](#) [60.7003-23](#) [60.7180-24](#) [23.0410-22](#) [66.9649-22](#) [24.0157-4](#) [60.7030-21 5M](#) [60.7003-22](#) [60.7180-29](#) [61.7607-21 5M](#) [24.0115-4](#) [60.7200-21](#) [66.9008-100-22](#)