



RADIALL
Département COAXIAL

NOTICE TECHNIQUE
TECHNICAL DATA

101. Rue Philibert Hoffmann
Zone Industrielle Ouest
93116 - ROCHY-SOUS-BOIS
Téléphone : 954 90 40

TITRE
PRISE DROITE A ECROU
A SERTIR - Cab. 2,6/50Ω

TITLE
STRAIGHT BULKHEAD JACK
CRIMP-TYPE - Cab. 2,6/50Ω

R141 306 503
Série BNC

NORMALISATION

IEC : _____
CECC : _____

SPECIFICATIONS

MIL C 39019 BNC
CCTU 10-03 A KBN

CABLES 2,6 / 50Ω

CABLES

CARACTERISTIQUES

Impéd. caract. : 50 Ω : Nominal imp.
Fréq. d'utilisat. : 0 à 4 GHz : Freq. range
Vérif. impédance : : Imped. test
Tension tenue : 1 500 V eff : Proof. voltage

PROPERTIES

Catégorie climatique : 65 / 125/21 Climatic range
Mouvement : {  }
In. cont. motion

CONSTRUCTION

Finition corps : Ni
Finition cont. cent. : Au

Body finish : Ni
Inner contact finish : Au

Partie métallique : Laiton
Partie métal. élast. : Bronze

metallic parts : Brass
metallic resilient parts : Bronze

Isolant : Téflon
Joint : N.A.

Insulator : Teflon
Gasket : N.A.

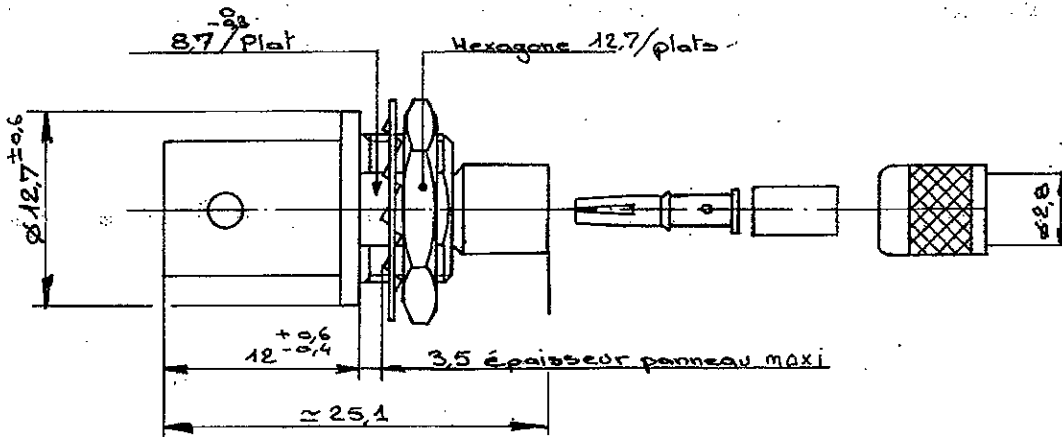

- PERCAGE PANNEAU -
- PANEL PIERCING -

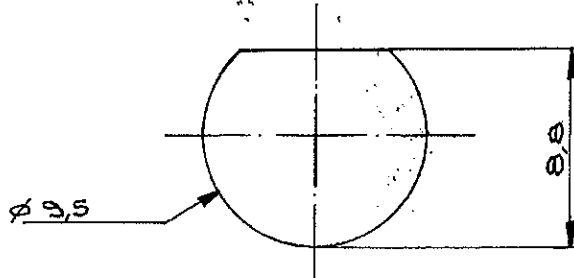

Dimensions en mm

DOSSIER D'ETUDE	NOM	Dessiné	Vérfié	MODIFICATIONS			
78.104.841	78.104.841	BERTHET	TRONCHON	BESSIS			
	DATE	8.11.78	21.11.78	2.2.79			
1/2	VISA						

Ces renseignements sont à titre indicatif. Dans le but constant d'améliorer nos produits nous réservons le droit d'apporter toute modification jugée utile.

R. JMC GHB A



R. S.M.C. GABA

Ces renseignements sont donnés à titre indicatif. Dans le but constant d'améliorer nos produits nous réservons le droit d'apporter toute modification jugée utile.

Dénuder le câble.

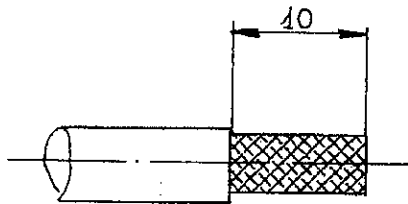

Strip off the cable.

Rabattre et couper la tresse.

Dénuder l'âme.

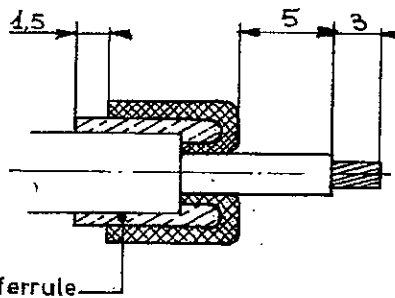

Fold back and trim the braid.

Strip off the conductor.

Monter l'isolant.

Sertissage de l'âme.

Pince à sertir :
282 223
hexagone : 1,75

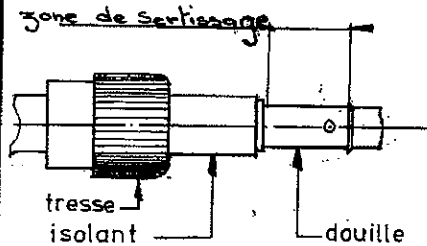

Mount the insulator.

Crimp the conductor.

Crimping tool :
282 216
hex. 1,75

Monter le corps et sertir.

Pince à sertir :
282 211
Hexagone : 4,5

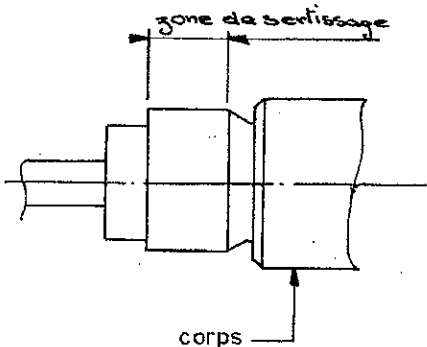

Put the connector body on and crimp.

Crimping tool :
282 211
Hex. 4,5.

21112 - 788

DOSSIER D'ETUDE	Dessiné		Vérifié		MODIFICATIONS			
		NOM	BERTHET	TRONCHON	BESSIS	VIGNARD		
	DATE	9-11-78	21-11-78	2.8.79	25.10.94			
2/2	VISA	<i>[Signature]</i>	<i>[Signature]</i>	<i>[Signature]</i>	<i>[Signature]</i>			

X-ON Electronics

Largest Supplier of Electrical and Electronic Components

Click to view similar products for [RF Connectors / Coaxial Connectors](#) category:

Click to view products by [Radiall](#) manufacturer:

Other Similar products are found below :

[8915-1511-000](#) [89674-0827](#) [6001-7071-019](#) [6002-7051-003](#) [6002-7551-202](#) [6059674-1](#) [619550-1](#) [630059-000](#) [M39030/3-01N](#) [6500-7071-046](#) [6769](#) [CX050L2AQ](#) [7002-1541-010](#) [7002-1542-011](#) [7004-1512-000](#) [7009-1511-004](#) [7010-1511-000](#) [7029-1511-060](#) [7101-1541-010](#) [7101-1571-002](#) [7145-1521-002](#) [7203-1571-003](#) [7209-1511-011](#) [7210-1511-015](#) [7210-1511-019](#) [73137-5015](#) [73216-2241](#) [73404-2300](#) [7405-1521-005](#) [7405-1521-802](#) [8527](#) [8547](#) [FS11V](#) [877931](#) [8808-1511-001](#) [9049-9513-000](#) [9074-9513-000](#) [9101-9573-002](#) [910A205F](#) [9130-9573-002](#) [PL11SC-026](#) [PL375-33](#) [PL40-5](#) [PL74C-221](#) [PL75MC-217](#) [PL803-7](#) [1200690078](#) [1-201144-1](#) [R107003010W](#) [R110A172100](#)