



创奇制胜·跃领巅峰

Acti 9 引领第五代 终端配电产业革命

产品目录2022

<https://www.se.com/cn>

Life Is On

Schneider
Electric
施耐德电气



关于施耐德电气

施耐德电气作为全球能源管理和自动化领域的专家，引领数字化转型，以实现高效和可持续。集团 2020 财年销售额为 252 亿欧元，在全球 100 多个国家拥有超过 13.5 万名员工。

施耐德电气的宗旨，是**赋能所有人对能源和资源的最大化利用，推动人类进步与可持续发展的共同发展**。我们称之为 **Life Is On**。

我们的使命是成为您**实现高效和可持续发展的数字化伙伴**。

我们**推动数字化转型**，服务于家居、楼宇、数据中心、基础设施和工业市场。我们通过集成世界领先的工艺和能源管理技术，从终端到云的互联互通产品、控制、软件和服务，贯穿业务全生命周期，实现整合的企业级管理。

我们是一家拥有**本土化优势的全球企业**，致力于推动开放的技术及合作伙伴生态圈，积极践行**有意义、包容和赋能**的共同价值观。

施耐德电气中国

- 中国已经成为集团在全球第二大市场
- 在中国拥有超过17000名员工
- **4 个主要研发中心和 1 个施耐德电气线上学习发展中心**
- 23 家工厂、7 个物流中心、11 个分公司和 35 个办事处遍布全国



Acti 9 产品展示

概要	5
产品号规则	17
字母索引	19
产品号索引	20

保护类产品

小型断路器

小型断路器概览	30
iC65N	36
iC65N-S	40
iC65H	42
iC65H-S	46
iC65L	48
iC60N 双端子	51
iC60L MA	55
C65N-DC	58
C65N-DC-S	60
C65H-DC	62
C65H-DC-S	65
C65L-DC	68
C65L-DC-S	71
iC65 DC	73
C60 UL489	82
C60N	86
C60H	88
iDPNa	90
iDPNa-S	92
iDPNN	94
iDPNN-S	96
iDPNH	98
iDPNK2	100
C120H	102
C120H-S	104
C120L	106
C120L-S	108

导轨式熔断器座

A9SFUSE	110
---------------	-----

隔离开关

iINT125	111
iINT125-S	113

导轨插座

PC 导轨插座	115
---------------	-----

剩余电流动作保护装置

剩余电流动作保护装置的选择	117
剩余电流动作保护装置概览	119
Vigi iC65	121
Vigi iC65-S	126
Vigi iDPN	129
Vigi iDPN-S	132
iDPNa Vigi+/iDPNa-S Vigi+	135

iDPNN Vigi+/iDPNN-S Vigi+	137
iC65N Vigi+	139
Vigi C120	141
iID	143

电气和机械附件

电气和机械附件概览	150
电气附件	151
iCNV 自恢复过欠压保护器	157
iCNV-S 自恢复过欠压保护器	160
电气和机械附件	163

控制类产品

iCT 接触器	177
iCT+ LED 照明电子开关	189
iTL 脉冲开关	193
iTL 脉冲开关和 iCT 接触器选型表	206
RCA 远程控制附件	210
ARA 自动重合控制附件	220
Reflex iC60 集成控制断路器	226

安装类产品

梳状母排	233
Distribloc 配电模块	236

上图标注指导

选型表	238
-----------	-----

技术参考资料

脱扣曲线	246
限流	252
剩余电流动作开关与断路器的配合	260
小型断路器在 400Hz 系统中的应用	261
级联	262
保护选择性	268
降容系数表	297
断路器的储存和运输注意事项	302

5代

行业经验和 21 项新专利使 Acti 9 成为低压模数
化系统领域的新航标



> Acti 9

“使能源消耗得以优化”。



高品质模数化
配电系统

Acti 9 第五代模数化配电系统，为您提供安全、灵活、简单的全新体验

施耐德电气基于多年的电气专业经验，深耕客户需求，推出第五代模数化终端配电产品——Acti9。Acti9 为客户提供了更加快捷和灵活的安装体验，降低了操作人员再安装和维护过程中的安全顾虑。Acti9 可适应更具挑战性的应用环境，能够在长期使用中保持性能参数的稳定和优异，使得整个配电系统长期利益最大化。它是划时代的创新型低压模数化终端配电产品。



Acti 9：
安全 灵活 简单



Acti 9：
第 5 代模数化配电
系统

Acti 9

更安全、灵活和简单的配电解决方案

保护系统

- > 小型断路器
- > 剩余电流动作保护器
- > 剩余电流动作保护附件
- > 电弧故障保护电器
- > 电涌保护器
- > 电气和机械附件



更安全

严密精准，更安心。



更灵活

自如共享，更高效。

控制系统

- > 接触器
- > 脉冲开关
- > RCA 远程控制附件
- > ARA 自动重合控制附件
- > Reflex iC60 集成控制断路器
- > Acti9 PowerTag Link 智能网关模块

安装系统

- > Multiclip 配电模块
- > Distribloc 配电模块
- > 梳状母排



更简单

轻松操控，更经济。

安全

即使在苛刻的环境下，仍可保证人员和设备安全。

100%

在苛刻环境下保证人员和设备的安全。



工业场所和商业及民用楼宇的更佳选择



更苛刻的环境下确保用电安全

Acti 9 系统可以给您、您的客户、以及他们的设备提供目前可达到的更高级别的保护。其众多的国际认证和保护创新意味着 Acti 9 系统甚至超过了苛刻的要求，确保您的终端配电系统 100% 的绝对安全。

保证维护过程中的安全

VisiSafe '看得见的安全'

- VisiSafe 绿色指示条，可靠指示触点的断开位置。
- 冲击耐受电压： $U_{imp} = 6 \text{ kV}$
- 保证即便是在过压情况下，依然有效提高设备的使用寿命
- 在模数化产品中最高的耐污染等级：3 级
- 绝缘电压：500 V
- 保证操作者操作的安全



只有施耐德电气提供

“我不用担心电气设备、建筑以及内部人员的安全问题。”

承诺对电击的绝对保护



只有施耐德电气提供

电击防护等级：2级 (Class2)

Acti 9 是目前断路器表面和内部零件之间的电气间隙超过了标准规定的两倍。不论环境或操作者经验如何，Acti 9 都可以保证在设备整个使用寿命周期内的无风险维护及使用。

100%

免维护

保护负载并有效延长使用寿命



全系列快速闭合

Acti 9 的快速闭合功能限制了触头闭合时的能量释放，从而有助于防止设备过热和老化。

可靠的紧固



Acti 9 接线端子可承受的拧紧力矩相当于国家标准扭矩的二倍，使线缆连接更可靠更牢固。

0

停机时间

零风险锁确保绝对安全



集成式的挂锁机构

Acti 9 的远程控制装置使用坚固耐用的集成式挂锁，允许完全锁定以确保安全。它可以防止对供电设备无意或未经授权的远程操控，因此可确保操作人员的绝对安全。

安全可靠的连接



Acti 9 的接线端子防护等级达到 IP20B，使连接更可靠更安全。

灵活

Acti 9 为您提供前所未有的终端配电体验。



灵活的设计减少系统集成和维护时间

创新的双锁定夹结构设计，Multiclip 快速接线及负载平衡系统，灵活的实现系统集成；创新的信号传输模式，大大降低系统的复杂度，实现终端配电系统与楼宇监控管理系统的无缝连接，使您的企业更有竞争力。

“当我们使用了 Acti 9，我总会有意外的惊喜。”

创新的 18mm 1P+N 剩余电流保护断路器



只有施耐德电气提供

- 减半的产品宽度
- 节省配电箱空间，降低总体造价
- 灵活的接线方式
- 上进下出或下进上出，适应各地区标准的需求
- 一体化结构设计
- 无需现场拼装，精简的产品型号和库存管理

30%

30% 的配电箱在设计、接线或调试等阶段需要进行调整。使用 Acti 9 可以大幅节省调整所需的时间。

创新的 Reflex iC60 集成控制断路器



只有施耐德电气提供

Reflex iC60 创新性的将小型断路器和控制模块相结合，可以灵活适应工业、商业及民用的场所的照明控制等动态需求。Reflex iC60 可以方便的与 PLC 和楼宇管理系统 (BMS) 连接，无需附加任何其他组件。您所需要的一切都包含其中。



Reflex iC60 的集成化结构可以减少 50% 以上的连接线缆，并可以实现更高效的线路检查和连接。

可满足系统升级及快速调整的需要



Multiclip 配电系统允许您快速增加额外的设备并实现相间平衡调节，同时 Multiclip 还提供无需螺丝的快速连接。

更方便的使用梳状母排



双锁定夹结构允许在不移动梳状母排的情况下安装 / 取下断路器。

完备的安装附件



Acti 9 系统包含有一整套完备的安装附件：灵活简便的挂锁系统、分电模块、装在机柜门上的旋转手柄、端子盖、插拔式底座、相间间隔片、夹装式标签牌。

简单

设计、选型、安装.....一切都变得更简单



简单高效的终端配电解决方案，可应用于任何系统

Acti 9 的创新设计，使原来复杂的商业楼宇和工业设施的终端配电系统变得简单高效。VisiTrip 本体故障指示，直观的产品代码，清晰的产品标识，使您可以快速掌握 Acti 9 的操作与维护。

“关于 Acti 9 的一切都那么简单和友好，无论何种应用，都可轻松应对。”

更少的停机时间，更好的供电连续性

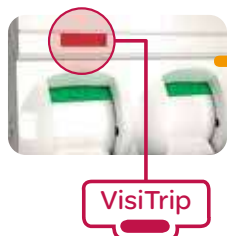

只有施耐德电气提供

VisiTrip 本地故障脱扣指示，能够最大限度减少停机时间，并且缩短维修时间。

无人值守场合的自动操控



Acti 9 推出的全新自动重合远程控制附件，多种程序供选择，可以有效降低无人值守场合的操控成本。

对任何 PLC 及 BMS 系统开放



Acti 9 控制类产品使用的标准 Ti24 接口，可以灵活的与各种 PLC 及 BMS (楼宇管理系统) 相连接，适应不同的应用需求。可以最大限度的优化照明和楼宇控制设计。

更好的可读性



锁定装置具有特定颜色，符合人体工程学。蓝色 N 极标识有很好的可读性且有助于提高维修的速度。

15%

节省设计与安装时间

100% 协调



漏电保护装置和小型断路器之间 100% 的协调，您无需花费时间去翻阅大量的技术指导或协调性表格。另外，Reflex iC60 首次在一个装置中集成保护、控制、信号传输等诸多功能。

直观的产品号



Acti 9 产品号的末三位数字意味着在订购或设计时可以方便地了解产品的极数和额定电流。

A9XXX225 = 2P, 25A

环保

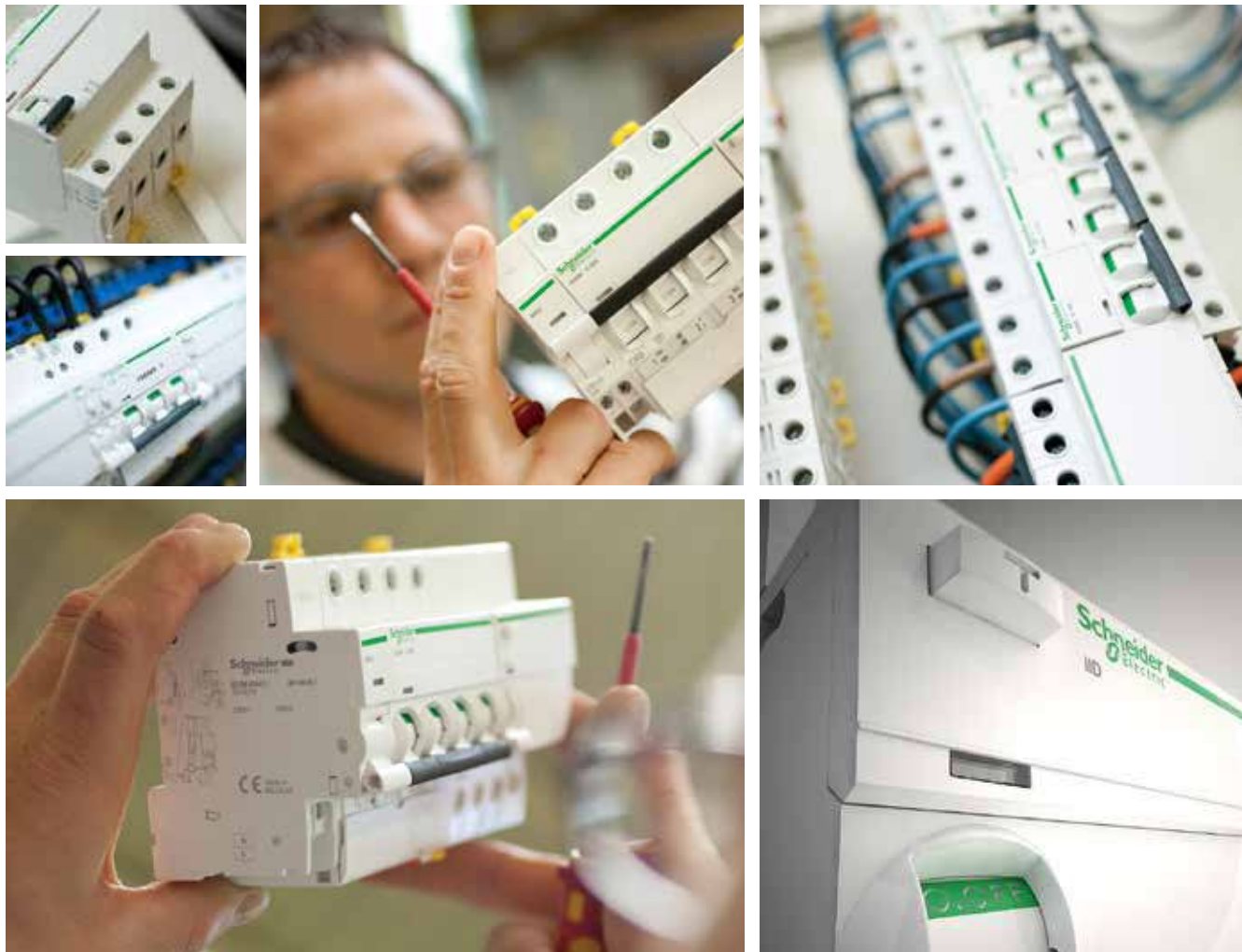

Acti 9 让您的感受与众不同

先进的人体工程学且注重细节

Acti 9 自设计初就注定备受瞩目。我们采用了简洁的线条和与众不同的设计理念，赋予了 Acti 9 完美的外观。它会让您立即体会到其精心的设计和细节，以及对用户的友好。清晰的标识和大方简洁的外观将使您的客户对 Acti 9 留下深刻的印象。

高品质，精细且准确

即使只是手握 Acti 9，您依旧会体会到其与众不同的品质。内部机构的运行迅速而精准，没有零件摩擦的噪音。Acti 9 光滑的表面和精巧的部件让您拥有不一样的感觉。

“当您手握它时，您会毫不犹豫地感叹其高端的质量。”



自始至终，我们致力于提供更高效率的能源利用

无论是现在还是将来，Acti 9 都将帮助您满足高效使用能源和保护环境的要求。它将最大限度地减少您的配电系统从设计阶段开始到最终回收整个使用周期中对环境所产生的影响，Acti 9 可以使您在高效使用能源的同时对环境的影响降至更低，而这对于我们的地球是极为必要的。

100%

100% 可回收材料
100% 符合 RoHS
100% 符合 REACH

20%

能耗节省



环保

Green Premium—施耐德生态标识

Green Premium 是施耐德在 2012 年自主设计和开发的生态标识，主要包括产品有毒有害物质使用的情况 (RoHS, REACH)，产品全生命周期内的环境概貌 (PEP) 以及产品生命周期末端的处置方案建议 (EoLI)。



Green Premium™—施耐德生态标识

获得 Green Premium™ 生态标识的产品，不仅符合环境标准和相关法律法规的要求，同时也评估了产品全生命周期内的环境影响并将环境信息以公开和透明的原则公示给客户，客户可以通过登陆施耐德电气官网查找产品的环境信息。

100%

100% 产品环保合规性
100% 环境信息透明性

100%

100% RoHS 符合
100% REACH 符合

75%

75% 产品营收来自取得 Green Premium™ 生态标签的产品







说明

A9 F 18 2 63







范围	产品	编码	内部编码	极数	编码	额定电流 (A)	编码
Acti 9 (A9)	iC65 / iDPNK2	F		0	0	1	01
	iDPN	P		1P	1	1.6	72
	iID	R/Z		2P	2	2	02
	Vigi iC65	V		3P	3	2.5	73
	Vigi iDPN	Y		4P	4	3	03
	iDPN Vigi	D		1P+N	6	4	04
	iINT125	S				6	06
	控制类元件	C				6.3	76
	附件	A				8	08
	C65-DC*	N				10	10
	C120/Vigi C120*	N				12.5	82
	C65-DC/C120 电气附件 *	N				13	13
	PC 导轨插座 *	A				16	16
						20	20
					25	25	
					32	32	
					40	40	
					50	50	
					63	63	
					80	80	
					100	91	
					125	92	

* C65-DC, C120, VigiC120, PC 导轨插座及电气附件后五位独立编码。

A			
• ARA	220		
C			
• C60H	88		
• C60N	86		
• C60 UL489	82		
• C65H-DC	62		
• C65H-DC-S	65		
• C65L-DC	68		
• C65L-DC-S	71		
• C65N-DC	58		
• C65N-DC-S	60		
• C120H	102		
• C120H-S	104		
• C120L	106		
• C120L-S	108		
D			
• Distribloc	236		
i			
• iACTc	185		
• iACTs	185		
• iACT24	186		
• iATL4	202		
• iATL24	203		
• iATLc+c	201		
• iATLc+s	201		
• iATLm	202		
• iATLz	202		
• iC60N DT	51		
• iC60L MA	55		
• iC65H	42		
• iC65H DC	76		
• iC65H-S	46		
• iC65L	48		
• iC65L DC	77		
• iC65N	36		
• iC65N DC	75		
• iC65N-S	40		
• iC65N Vigi+	139		
• iCNV	157		
• iCNV-S	161		
• iDPNa	87		
• iDPNa-S	89		
• iDPNa Vigi+	135		
• iDPNa-S Vigi+	135		
• iDPNH	98		
• iDPNK2	100		
• iDPNN	94		
• iDPNN-S	96		
• iDPNN Vigi+	137		
• iDPNN-S Vigi+	137		
• iID	144		
• iINT125	111		
• iINT125-S	113		
• iMN	152		
• iMNs	152		
• iMNV	152		
• iMSU	152		
• iMX	153		
• iMX+OF	153		
• iOF	153		
• iOF (弱电流)	153		
• iOF+SD24	153		
• iTL	193		
• iTLc	198		
• iTLm	198		
• iTLs	198		
M			
• MN (C65-DC/C120)	164		
• MN (C60)	170		
• MN [□] (C65-DC/C120)	164		
• MN [□] (C60)	170		
• MV(C65-DC/C120)	165		
• MV(C60)	171		
• MX/MX+OF (C65-DC/C120)	165		
• MX/MX+OF (C60)	171		
O			
• OF (C65-DC/C120)	166		
• OF(C65-DC/C120 弱电流)	166		
• OF (C60)	169		
• OF+SD/OF (C65-DC/C120)	168		
• OF+SD/OF (C60)	169		
• OF+SD24 (C65-DC/C60/C120)	166		
• OF/SD+OF (iC65/iDPN/iID)	169		
P			
• PC	115		
R			
• RCA	210		
• Reflex iC60	226		
S			
• SD (C65-DC/C120)	166		
• SD (C60)	169		
V			
• Vigi C120	140		
• Vigi iC65	121		
• Vigi iC65-S	126		
• Vigi iDPN	128		
• Vigi iDPN-S	132		

产品名称	iC65N	iC65N-S	iC65H	iC65H-S	iC65L
					
符合标准	IEC/EN60898-1 GB/T 10963.1	IEC60898-1 GB/T 10963.1	IEC/EN60898-1 GB/T 10963.1	IEC60898-1 GB/T 10963.1	IEC/EN60947-2 GB/T 14048.2
产品认证	CCC, CE (1~63A), CCS (1~63A)	CCC	CCC, CE (1~63A), CCS (1~63A)	CCC	CCC, CE
电气特性					
极数	1P, 2P, 3P, 4P	1P, 2P, 3P, 4P	1P, 2P, 3P, 4P	1P, 2P, 3P, 4P	1P, 2P, 3P, 4P
额定电流 (A)	1~80	1~63	1~80	1~63	1~63
额定电压 U _e	230/400	230/400	230/400	230/400	230/400
额定绝缘电压 (V) U _i	500	500	500	500	500
最大工作电压 (V) U _{max}	440	440	440	440	440
最小工作电压 (V) U _{min}	12	12	12	12	12
额定工作频率 (Hz)	50/60	50/60	50/60	50/60	50/60
额定冲击耐受电压 (kV) U _{imp}	6	6	6	6	6
额定短路能力 I _{cn} , 230V/400V (IEC/EN 60898)	6kA	6kA	10kA	10kA	-
额定极限短路分断能力 I _{cu} , 230V/400V (IEC/EN 60947-2)	-	-	-	-	15kA
额定运行短路分断能力 I _{cs} , 230V/400V (IEC/EN 60947-2)	-	-	-	-	50%I _{cu}
过电压类别	IV	IV	IV	IV	IV
污染等级	3	3	3	3	3
瞬时脱扣特性	B (3I _n ~5I _n) C (5I _n ~10I _n) D (10I _n ~14I _n) MA(12I _n ±20%)	• • • -	• • • -	• • • -	- • • -
漏电附件	•	•	•	•	•
电气附件及机械附件	•	•	•	•	•
电击防护等级	II	II	II	II	II
机械特性					
机械寿命	20000	20000	20000	20000	20000
电气寿命	10000	10000	10000	10000	10000
防护等级	断路器本体 安装于配电箱内	IP20 IP40	IP20 IP40	IP20 IP40	IP20 IP40
基准整定温度	30°C	30°C	30°C	30°C	50°C
其它特性					
端子形式	隧道式	隧道式	隧道式	隧道式	隧道式
最大接线能力	≤25A >25A	25 35	25 35	25 35	25 35
端子极限扭矩	≤25A >25A	5.1 5.6	5.1 5.6	5.1 5.6	5.1 5.6
触头状态指示 (Visi-Safe)	•	-	•	-	•
故障指示窗口 (Visi-Trip)	•	-	•	-	•
进线方式	上下均可	上下均可	上下均可	上下均可	上下均可

注：标有#的产品为进口产品。

iC60N DT #	iC60L MA #	C65N-DC	C65N-DC-S	C65H-DC	C65H-DC-S
					
IEC/EN60947-2 IEC/EN60898-1 GB/T 10963.1	IEC/EN/EN60947-2 GB/T 14048.2	IEC/EN60947-2 GB/T 14048.2	IEC60947-2 GB/T 14048.2	IEC/EN60947-2 GB/T 14048.2	IEC60947-2 GB/T 14048.2
CCC, VDE, OVE, KEMA	CCC, CE	CCC, CE	CCC	CCC, CE	CCC
1P, 2P, 3P	2P, 3P	1P, 2P	1P, 2P	1P, 2P	1P, 2P
2~63	1.6~40	1~63	1~63	1~63	1~63
230/400	230/400	1P 60VDC 2P 125VDC	1P 60VDC 2P 125VDC	1P 125VDC 2P 250VDC	1P 125VDC 2P 250VDC
500	500	-	-	-	-
440	440	125	125	250	250
12	12	12	12	12	12
50/60	50/60	-	-	-	-
6	6	6	6	5	5
6kA	-	-	-	-	-
-	15kA	6kA	6kA	10kA	10kA
-	50%Icu	100%Icu	100%Icu	75%Icu	75%Icu
IV	IV	IV	IV	IV	IV
3	3	3	3	3	3
-	-	-	-	•	•
•	-	•	•	•	•
•	-	-	-	-	-
-	•	-	-	-	-
-	-	-	-	-	-
-	•	•	•	•	•
II	II	-	-	-	-
20000	20000	20000	20000	20000	20000
10000	10000	10000	10000	10000	10000
IP20	IP20	IP20	IP20	-	-
IP40	IP40	IP40	IP40	-	-
50°C	50°C	40°C	40°C	40°C	40°C
隧道式	隧道式	隧道式	隧道式	隧道式	隧道式
25	25	25 (≤32A)	25 (≤32A)	25 (≤32A)	25 (≤32A)
35	35	35 (>32A)	35 (>32A)	35 (>32A)	35 (>32A)
5.1	-	5.1 (≤32A)	5.1 (≤32A)	5.1	5.1 (≤32A)
5.6	-	5.6 (>32A)	5.6 (>32A)	5.6	5.6 (>32A)
•	•	-	-	-	-
•	•	-	-	-	-
上下均可	上下均可	请注意极性	请注意极性	请注意极性	请注意极性

产品名称	C65L-DC	C65L-DC-S	C60 UL489 #	C60N #
				
符合标准	IEC/EN60947-2 GB/T 14048.2 YD/T3693(2P)	IEC60947-2 GB/T 14048.2	UL489 CSA C22.2 No.5-02 IEC/EN60947-2 GB/T 14048.2	IEC/EN60947-2 GB/T 14048.2
产品认证	CCC, CE	CCC	UL, CSA, CCC, CE	CCC, CE 及多国船级社认证*
电气特性				
极数	1P, 2P, 2P (4P 外形)	1P, 2P	1P, 2P, 3P	1P, 2P, 3P, 4P
额定电流 (A)	0.5~63	1~63	0.5~35	1~63
额定电压 Ue	1P 110VDC 2P 220VDC 2P 300V (YD/T3693) 2P (4P 外形) : 880V DC	1P 110VDC 2P 220VDC	120V-240V 480Y/277V 1P 60VDC 2P 125VDC	240/415
额定绝缘电压 (V) Ui	-	-	500	500
最大工作电压 (V) Umax	500/1000	500	-	440
最小工作电压 (V) Umin	12	12	-	-
额定工作频率 (Hz)	-	-	50/60	50/60
额定冲击耐受电压 Uimp (kV)	6	6	6	6
额定短路能力 Icn, 230V/400V (IEC/EN 60898)	-	-	-	-
额定极限短路分断能力 Icu, 230V/400V (IEC/EN 60947-2)	20kA 10kA (YD/T3693) 10kA : 4P 外形 (2P)	20kA	10kA	10kA
额定运行短路分断能力 Ics, 230V/400V (IEC/EN 60947-2)	75%Icu 30%Icu	75%Icu	-	75%Icu
过电压类别	IV	IV	IV	IV
污染等级	3	3	3	3
瞬时脱扣特性	B (3In~5In) C (5In~10In) D (10In~14In) MA(12In±20%)	- • -	- • •	- • •
漏电附件	-	-	-	-
电气附件及机械附件	•	•	-	•
电击防护等级	-	-	-	-
机械特性				
机械寿命	20000	20000	20000	20000
电气寿命	10000	10000	10000	10000
防护等级	断路器本体 IP20 安装于配电箱内 IP40	IP20 IP40	隧道式 IP20, 环形 IP10 IP40	IP20 IP40
基准整定温度	25°C	25°C	25°C	50°C
其它特性				
端子形式	隧道式	隧道式	隧道式 / 环形	隧道式
最大接线能力	≤25A 25 >25A 35	25 35	- -	25 35
端子极限扭矩	≤25A 5.1 >25A 5.6	5.1 5.6	- -	- -
触头状态指示 (Visi-Safe)	-	-	-	-
故障指示窗口 (Visi-Trip)	-	-	-	-
进线方式	请注意极性	请注意极性	上下均可	上下均可

注：标有#的产品为进口产品。

C60H #	iDPNa	iDPNa-S	iDPNN	iDPNN-S
				
IEC/EN60947-2 GB/T 14048.2	IEC/EN60898-1 GB/T 10963.1	IEC60898-1 GB/T 10963.1	IEC/EN60898-1 GB/T 10963.1	IEC60898-1 GB/T 10963.1
CCC, CE 及多国船级社认证*	CCC, CE	CCC	CCC, CE	CCC
1P, 2P, 3P, 4P	1P+N	1P+N	1P+N	1P+N
1~40	6~40	6~40	2~40	2~40
240/415	230	230	230	230
500	400	400	400	400
440	230	230	230	230
-	-	-	-	-
50/60	50/60	50/60	50/60	50/60
6	4	4	4	4
-	4.5kA	4.5kA	6kA	6kA
15kA	-	-	-	-
50%Icu	-	-	-	-
IV	II	II	II	II
3	2	2	2	2
-	-	-	-	-
•	•	•	•	•
•	•	•	•	•
-	-	-	-	-
-	•	•	•	•
•	•	-	•	-
-	II	II	II	II
20000	20000	20000	20000	20000
10000	20000(≤20A) 10000(>20A)	20000(≤20A) 10000(>20A)	20000(≤20A) 10000(>20A)	20000(≤20A) 10000(>20A)
IP20	IP20	IP20	IP20	IP20
IP40	IP40	IP40	IP40	IP40
50°C	30°C	30°C	30°C	30°C
隧道式	隧道式	隧道式	隧道式	隧道式
25	16	16	16	16
35	16	16	16	16
-	3.5	3.5	3.5	3.5
-	3.5	3.5	3.5	3.5
-	•	-	•	-
-	•	-	•	-
上下均可	上下均可	上下均可	上下均可	上下均可

产品名称	iDPNH	iDPNK2	C120H
			
符合标准	IEC/EN60898-1 GB/T 10963.1	IEC/EN60898-1 GB/T 10963.1	IEC/EN60898-1 GB/T 10963.1
产品认证	CCC, CE	CCC, CE	CCC, CE
电气特性			
极数	1P+N	1P+N	1P, 2P, 3P, 4P
额定电流 (A)	2~40	10~63	63~125
额定电压 U _e	230	230	230/400
额定绝缘电压 (V) U _i	400	500	500
最大工作电压 (V) U _{max}	230	230	440
最小工作电压 (V) U _{min}	-	-	-
额定工作频率 (Hz)	50/60	50/60	50/60
额定冲击耐受电压 (kV) U _{imp}	4	6	6
额定短路能力 I _{cn} , 230V/400V (IEC/EN 60898)	10kA	6kA	10kA
额定极限短路分断能力 I _{cu} , 230V/400V (IEC/EN 60947-2)	-	-	-
额定运行短路分断能力 I _{cs} , 230V/400V (IEC/EN 60947-2)	-	-	-
过电压类别	II	IV	IV
污染等级	2	3	3
瞬时脱扣特性	B (3I _n ~5I _n) C (5I _n ~10I _n) D (10I _n ~14I _n) MA(12I _n ±20%)	- • - -	• • • -
漏电附件	•	•	•
电气附件及机械辅件	•	•	•
电击防护等级	II	II	II
机械特性			
机械寿命	20000	20000	20000
电气寿命	20000(≤20A) 10000(>20A)	10000	10000(63A) 5000(>63A)
防护等级	断路器本体 安装于配电箱内	IP20 IP40	IP20 IP40
基准整定温度	30°C	30°C	30°C
其它特性			
端子形式	隧道式	隧道式	隧道式
最大接线能力	≤25A >25A	16 35	35 50
端子极限扭矩	≤25A >25A	3.5 3.5	5.1 5.6
触头状态指示 (Visi-Safe)	•	•	-
故障指示窗口 (Visi-Trip)	•	•	-
进线方式	上下均可	上下均可	上下均可

C120H-S	C120L	C120L-S
		
IEC60898-1 GB/T 10963.1	IEC/EN60898-1 GB/T 10963.1	IEC60898-1 GB/T 10963.1
CCC	CCC, CE	CCC
1P, 2P, 3P, 4P	1P, 2P, 3P, 4P	1P, 2P, 3P, 4P
63~125	63~125	63~125
230/400	230/400	230/400
500	500	500
440	440	440
-	-	-
50/60	50/60	50/60
6	6	6
10kA	15kA	15kA
-	-	-
-	-	-
IV	IV	IV
3	3	3
•	-	-
•	•	•
•	•	•
-	-	-
•	•	•
-	•	-
II	II	II
20000	20000	20000
10000(63A) 5000(>63A)	10000(63A) 5000(>63A)	10000(63A) 5000(>63A)
IP20	IP20	IP20
IP40	IP40	IP40
30°C	30°C	30°C
隧道式	隧道式	隧道式
35	35	35
50	50	50
-	-	-
-	-	-
-	-	-
上下均可	上下均可	上下均可



GB/T10963.1
IEC 60898-1

iC65N 断路器具有以下功能：

- 短路保护
- 过载保护
- 隔离功能
- 故障断开明确指示
- 正面视窗以红色指示断路器故障脱扣



交流使用频率 (AC) 50/60 Hz			使用分断能力 (Ics)
分断能力 Icn (根据 GB/T10963/IEC/EN 60898-1)		工作电压 (Ue)	
Ph/Ph (2/3/4P)		400 V	100%
Ph/N (1P)		230 V	
额定电流 (In)	1~80 A	6000 A	

产品号

iC65N 断路器

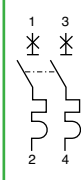
类型	1P			2P		
						
额定电流 (In)	曲线			曲线		
	B	C	D	B	C	D
1 A	A9F17101	A9F18101	A9F19101	A9F17201	A9F18201	A9F19201
2 A	A9F17102	A9F18102	A9F19102	A9F17202	A9F18202	A9F19202
3 A	A9F17103	A9F18103	A9F19103	A9F17203	A9F18203	A9F19203
4 A	A9F17104	A9F18104	A9F19104	A9F17204	A9F18204	A9F19204
6 A	A9F17106	A9F18106	A9F19106	A9F17206	A9F18206	A9F19206
8 A	-	A9F18108	A9F19108	-	A9F18208	A9F19208
10 A	A9F17110	A9F18110	A9F19110	A9F17210	A9F18210	A9F19210
13 A	-	A9F18113	A9F19113	-	A9F18213	A9F19213
16 A	A9F17116	A9F18116	A9F19116	A9F17216	A9F18216	A9F19216
20 A	A9F17120	A9F18120	A9F19120	A9F17220	A9F18220	A9F19220
25 A	A9F17125	A9F18125	A9F19125	A9F17225	A9F18225	A9F19225
32 A	A9F17132	A9F18132	A9F19132	A9F17232	A9F18232	A9F19232
40 A	A9F17140	A9F18140	A9F19140	A9F17240	A9F18240	A9F19240
50 A	A9F17150	A9F18150	A9F19150	A9F17250	A9F18250	A9F19250
63 A	A9F17163	A9F18163	A9F19163	A9F17263	A9F18263	A9F19263
80 A	A9F17180	A9F18180	A9F19180	A9F17280	A9F18280	A9F19280
宽度 (9mm 的倍数)	2			4		

- (1) 80A D 曲线暂未上市。
 (2) 80A 不供级联配合。
 (3) 80A 选择性配合将于 2022Q1 提供。



3P				4P		
曲线				曲线		
B		C		D		D
A9F17301	A9F18301	A9F19301	A9F17401	A9F18401	A9F19401	
A9F17302	A9F18302	A9F19302	A9F17402	A9F18402	A9F19402	
A9F17303	A9F18303	A9F19303	A9F17403	A9F18403	A9F19403	
A9F17304	A9F18304	A9F19304	A9F17404	A9F18404	A9F19404	
A9F17306	A9F18306	A9F19306	A9F17406	A9F18406	A9F19406	
-	A9F18308	A9F19308	-	A9F18408	A9F19408	
A9F17310	A9F18310	A9F19310	A9F17410	A9F18410	A9F19410	
-	A9F18313	A9F19313	-	A9F18413	A9F19413	
A9F17316	A9F18316	A9F19316	A9F17416	A9F18416	A9F19416	
A9F17320	A9F18320	A9F19320	A9F17420	A9F18420	A9F19420	
A9F17325	A9F18325	A9F19325	A9F17425	A9F18425	A9F19425	
A9F17332	A9F18332	A9F19332	A9F17432	A9F18432	A9F19432	
A9F17340	A9F18340	A9F19340	A9F17440	A9F18440	A9F19440	
A9F17350	A9F18350	A9F19350	A9F17450	A9F18450	A9F19450	
A9F17363	A9F18363	A9F19363	A9F17463	A9F18463	A9F19463	
A9F17380	A9F18380	A9F19380	A9F17480	A9F18480	A9F19480	
6				8		

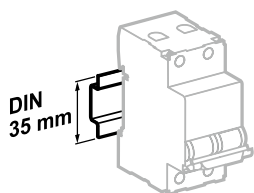
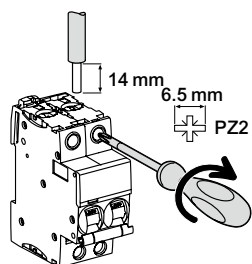

安装在 35mm 标准导轨上

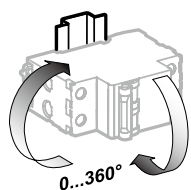

安装方向灵活

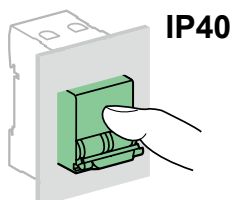
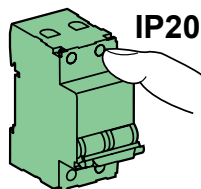

接线

螺丝尺寸	额定扭矩	极限扭矩	国家标准 额定扭矩	铜线	
				硬线	软线或箔线端子
1~25 A: M5	2.5 N.m	5.1 N.m	2 N.m		
32~80 A: M6.5	3.5 N.m	5.6 N.m	3.5 N.m	1~25 mm ²	1~16 mm ²
				1~35 mm ²	1~25 mm ²

技术参数

主要特性

符合 IEC/EN 60947-2

绝缘电压 (U _i)	500 V AC	
污染等级	3	
耐冲击电压 (U _{imp})	6 kV	
热脱扣	基准整定温度	30 °C
磁脱扣	B 曲线	(3~5) I _n
	C 曲线	(5~10) I _n
	D 曲线	(10~14) I _n

使用类别 A

符合 IEC/EN 60898-1

限流等级	3
单极分断能力 (I _{cn1})	I _{cn1} = I _{cn} (6000A)

其它参数

防护等级 (IEC/EN 60529)	断路器本体	IP20
	安装在配电箱内	IP40 绝缘等级: II
寿命 (O-C)	电气寿命	10,000 次
	机械寿命	20,000 次
过电压类别 (IEC/EN 60364)	IV	
使用环境温度	-35°C~+70°C	
储存环境温度	-40°C~+85°C	
抗湿热性 (IEC/EN 60068-1)	2 类 (温度 55°C 时, 相对湿度 95%)	

iC65N 断路器 (B, C, D 曲线)

重量 (g)

断路器	
类型	iC65N
1P	134.2
2P	266.7
3P	400.9
4P	534.5

备注：重量差异见下表

物料号	重量 (g)	物料号	重量 (g)
A9F18106	106	A9F18420	476
A9F18110	103	A9F18425	425
A9F18116	106	A9F19106	106
A9F18120	105	A9F19110	100
A9F18125	110	A9F19116	106
A9F18206	210	A9F19120	104
A9F18210	206	A9F19206	210
A9F18216	209	A9F19210	203
A9F18220	209	A9F19216	210
A9F18225	217	A9F19220	210
A9F18306	320	A9F19306	320
A9F18310	306	A9F19310	307
A9F18316	316	A9F19316	316
A9F18320	357	A9F19320	358
A9F18325	325	A9F19406	430
A9F18406	430	A9F19410	405
A9F18410	410	A9F19416	403
A9F18416	420	A9F19420	477

尺寸 (mm)

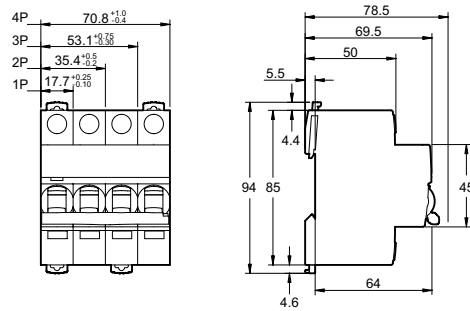

GB10963.1 IEC 60898-1



iC65N-S断路器具有以下功能：

- 短路保护
- 过载保护
- 隔离功能

交流使用频率 (AC) 50/60 Hz		
分断能力Icn (根据GB10963/IEC 60898-1)		使用分断能力 (Ics)
Ph/Ph (2/3/4P)	工作电压 (Ue)	
Ph/Ph (2/3/4P)	400 V	100%
Ph/N (1P)	230 V	
额定电流 (In) 1~63 A	6000 A	

产品号

iC65N-S 断路器												
类型	1P			2P			3P			4P		
额定电流 (In)	曲线			曲线			曲线			曲线		
	B	C	D	B	C	D	B	C	D	B	C	D
1 A	A9SF17101	A9SF18101	A9SF19101	A9SF17201	A9SF18201	A9SF19201	A9SF17301	A9SF18301	A9SF19301	A9SF17401	A9SF18401	A9SF19401
2 A	A9SF17102	A9SF18102	A9SF19102	A9SF17202	A9SF18202	A9SF19202	A9SF17302	A9SF18302	A9SF19302	A9SF17402	A9SF18402	A9SF19402
3 A	A9SF17103	A9SF18103	A9SF19103	A9SF17203	A9SF18203	A9SF19203	A9SF17303	A9SF18303	A9SF19303	A9SF17403	A9SF18403	A9SF19403
4 A	A9SF17104	A9SF18104	A9SF19104	A9SF17204	A9SF18204	A9SF19204	A9SF17304	A9SF18304	A9SF19304	A9SF17404	A9SF18404	A9SF19404
6 A	A9SF17106	A9SF18106	A9SF19106	A9SF17206	A9SF18206	A9SF19206	A9SF17306	A9SF18306	A9SF19306	A9SF17406	A9SF18406	A9SF19406
8 A	-	A9SF18108	A9SF19108	-	A9SF18208	A9SF19208	-	A9SF18308	A9SF19308	-	A9SF18408	A9SF19408
10 A	A9SF17110	A9SF18110	A9SF19110	A9SF17210	A9SF18210	A9SF19210	A9SF17310	A9SF18310	A9SF19310	A9SF17410	A9SF18410	A9SF19410
13 A	-	A9SF18113	A9SF19113	-	A9SF18213	A9SF19213	-	A9SF18313	A9SF19313	-	A9SF18413	A9SF19413
16 A	A9SF17116	A9SF18116	A9SF19116	A9SF17216	A9SF18216	A9SF19216	A9SF17316	A9SF18316	A9SF19316	A9SF17416	A9SF18416	A9SF19416
20 A	A9SF17120	A9SF18120	A9SF19120	A9SF17220	A9SF18220	A9SF19220	A9SF17320	A9SF18320	A9SF19320	A9SF17420	A9SF18420	A9SF19420
25 A	A9SF17125	A9SF18125	A9SF19125	A9SF17225	A9SF18225	A9SF19225	A9SF17325	A9SF18325	A9SF19325	A9SF17425	A9SF18425	A9SF19425
32 A	A9SF17132	A9SF18132	A9SF19132	A9SF17232	A9SF18232	A9SF19232	A9SF17332	A9SF18332	A9SF19332	A9SF17432	A9SF18432	A9SF19432
40 A	A9SF17140	A9SF18140	A9SF19140	A9SF17240	A9SF18240	A9SF19240	A9SF17340	A9SF18340	A9SF19340	A9SF17440	A9SF18440	A9SF19440
50 A	A9SF17150	A9SF18150	A9SF19150	A9SF17250	A9SF18250	A9SF19250	A9SF17350	A9SF18350	A9SF19350	A9SF17450	A9SF18450	A9SF19450
63 A	A9SF17163	A9SF18163	A9SF19163	A9SF17263	A9SF18263	A9SF19263	A9SF17363	A9SF18363	A9SF19363	A9SF17463	A9SF18463	A9SF19463
宽度 (9mm的倍数)	2			4			6			8		

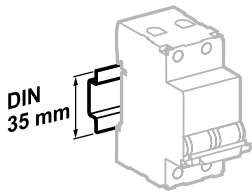
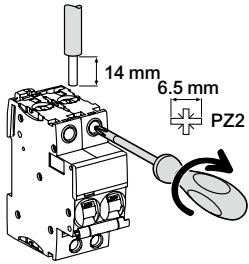

安装在35mm标准导轨上

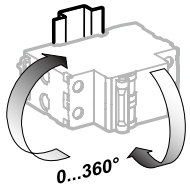

安装方向灵活

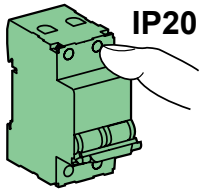

IP20

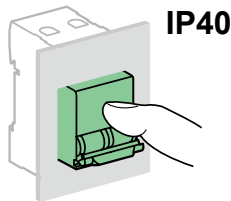

IP40

接线

螺丝尺寸	额定扭矩	极限扭矩	国家标准 额定扭矩	铜线	
				硬线	软线或箍线端子
1~25 A: M5	2.5 N.m	5.1 N.m	2 N.m	1~25 mm ²	1~16 mm ²
32~63 A: M6.5	3.5 N.m	5.6 N.m	3.5 N.m	1~35 mm ²	1~25 mm ²

技术参数

主要特性

符合 IEC 60947-2

绝缘电压 (U _i)	500 V AC	
污染等级	3	
耐冲击电压 (U _{imp})	6 kV	
热脱扣	基准整定温度	30 °C
磁脱扣	B 曲线	(3~5) I _n
	C 曲线	(5~10) I _n
	D 曲线	(10~14) I _n

使用类别 A

符合 IEC 60898-1

限流等级	3
单极分断能力 (I _{cn1})	I _{cn1} = I _{cn} (6000A)

其它参数

防护等级 (IEC 60529)	断路器本体	IP20
	安装在配电箱内	IP40
寿命 (O-C)	电气寿命	10,000 次
	机械寿命	20,000 次
过电压类别 (IEC 60364)		IV
使用环境温度		-35 °C ~ +70 °C
储存环境温度		-40 °C ~ +85 °C
抗湿热性 (IEC 60068-1)		2类 (温度55 °C时, 相对湿度 95 %)



GB/T10963.1
IEC 60898-1

iC65H 断路器具有以下功能：

- 短路保护
- 过载保护
- 隔离功能
- 故障断开明确指示
- 正面视窗以红色指示断路器故障脱扣



交流使用频率 (AC) 50/60 Hz

分断能力 I_{cn} (根据 GB/T10963/IEC/EN 60898-1)

		工作电压 (U_e)	使用分断能力 (I_{cs})
Ph/Ph		400 V	
Ph/N		230 V	
额定电流 (I_n)	1~80 A	10000 A	

产品号

iC65H 断路器

	1P			2P		
	曲线	曲线	曲线	曲线	曲线	曲线
额定电流 (I_n)	B	C	D	B	C	D
1 A	A9F27101	A9F28101	A9F29101	A9F27201	A9F28201	A9F29201
2 A	A9F27102	A9F28102	A9F29102	A9F27202	A9F28202	A9F29202
3 A	A9F27103	A9F28103	A9F29103	A9F27203	A9F28203	A9F29203
4 A	A9F27104	A9F28104	A9F29104	A9F27204	A9F28204	A9F29204
6 A	A9F27106	A9F28106	A9F29106	A9F27206	A9F28206	A9F29206
8 A	-	A9F28108	A9F29108	-	A9F28208	A9F29208
10 A	A9F27110	A9F28110	A9F29110	A9F27210	A9F28210	A9F29210
13 A	-	A9F28113	A9F29113	-	A9F28213	A9F29213
16 A	A9F27116	A9F28116	A9F29116	A9F27216	A9F28216	A9F29216
20 A	A9F27120	A9F28120	A9F29120	A9F27220	A9F28220	A9F29220
25 A	A9F27125	A9F28125	A9F29125	A9F27225	A9F28225	A9F29225
32 A	A9F27132	A9F28132	A9F29132	A9F27232	A9F28232	A9F29232
40 A	A9F27140	A9F28140	A9F29140	A9F27240	A9F28240	A9F29240
50 A	A9F27150	A9F28150	A9F29150	A9F27250	A9F28250	A9F29250
63 A	A9F27163	A9F28163	A9F29163	A9F27263	A9F28263	A9F29263
80 A	A9F27180	A9F28180	A9F29180	A9F27280	A9F28280	A9F29280
宽度 (9mm 的倍数)	2			4		

- (1) 80A D 曲线暂未上市。
- (2) 80A 不提供级联配合。
- (3) 80A 选择性配合将于 2022Q1 提供。



3P			4P		
曲线			曲线		
B	C	D	B	C	D
A9F27301	A9F28301	A9F29301	A9F27401	A9F28401	A9F29401
A9F27302	A9F28302	A9F29302	A9F27402	A9F28402	A9F29402
A9F27303	A9F28303	A9F29303	A9F27403	A9F28403	A9F29403
A9F27304	A9F28304	A9F29304	A9F27404	A9F28404	A9F29404
A9F27306	A9F28306	A9F29306	A9F27406	A9F28406	A9F29406
-	A9F28308	A9F29308	-	A9F28408	A9F29408
A9F27310	A9F28310	A9F29310	A9F27410	A9F28410	A9F29410
-	A9F28313	A9F29313	-	A9F28413	A9F29413
A9F27316	A9F28316	A9F29316	A9F27416	A9F28416	A9F29416
A9F27320	A9F28320	A9F29320	A9F27420	A9F28420	A9F29420
A9F27325	A9F28325	A9F29325	A9F27425	A9F28425	A9F29425
A9F27332	A9F28332	A9F29332	A9F27432	A9F28432	A9F29432
A9F27340	A9F28340	A9F29340	A9F27440	A9F28440	A9F29440
A9F27350	A9F28350	A9F29350	A9F27450	A9F28450	A9F29450
A9F27363	A9F28363	A9F29363	A9F27463	A9F28463	A9F29463
A9F27380	A9F28380	A9F29380	A9F27480	A9F28480	A9F29480
6			8		

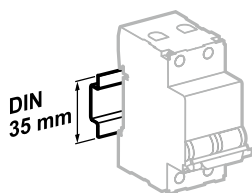
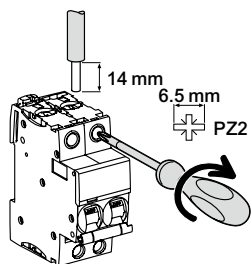

安装在 35mm 标准导轨上

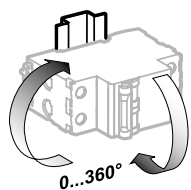

安装方向灵活

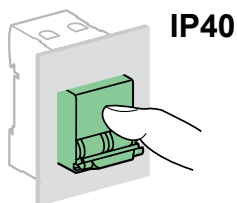
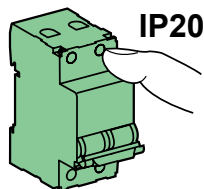

接线

螺丝尺寸	额定扭矩	极限扭矩	国家标准 额定扭矩	铜线	
				硬线	软线或箔线端子
1~25 A: M5	2.5 N.m	5.1 N.m	2 N.m	1~25 mm ²	1~16 mm ²
32~80 A: M6.5	3.5 N.m	5.6 N.m	3.5 N.m	1~35 mm ²	1~25 mm ²

技术参数

主要特性		
符合 IEC/EN 60947-2		
绝缘电压 (U _i)	500 V AC	
污染等级	3	
耐冲击电压 (U _{imp})	6 kV	
热脱扣	基准整定温度	30 °C
磁脱扣	B 曲线	(3~5) I _n
	C 曲线	(5~10) I _n
	D 曲线	(10~14) I _n
使用类别	A	
符合 IEC/EN 60898-1		
限流等级	3	
单极分断能力 (I _{cn1})	I _{cn1} = I _{cn} (10000A)	
其它参数		
防护等级 (IEC/EN 60529)	断路器本体	IP20
	安装在配电箱内	IP40 绝缘等级: II
寿命 (O-C)	电气寿命	10,000 次
	机械寿命	20,000 次
过电压类别 (IEC/EN 60364)	IV	
使用环境温度	-35 °C ~ +70 °C	
储存环境温度	-40 °C ~ +85 °C	
抗湿热性 (IEC/EN 60068-1)	2 类 (温度 55 °C 时, 相对湿度 95 %)	

重量 (g)

断路器	
类型	iC65H
1P	134.2
2P	266.7
3P	400.9
4P	534.5

尺寸 (mm)

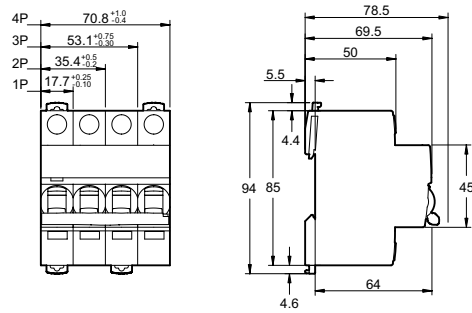

iC65H-S 断路器 (B, C, D曲线)

GB10963.1
IEC 60898-1



- iC65H-S断路器具有以下功能：
- 短路保护
 - 过载保护
 - 隔离功能

交流使用频率 (AC) 50/60 Hz			
分断能力Icn (根据GB10963/IEC 60898-1)			使用分断能力 (Ics)
Ph/Ph	工作电压 (Ue)		
Ph/Ph	400 V		75%
Ph/N	230 V		
额定电流 (In)	1~63 A	10000 A	

产品号

iC65H-S 断路器												
	1P			2P			3P			4P		
额定电流 (In)	曲线			曲线			曲线			曲线		
	B	C	D	B	C	D	B	C	D	B	C	D
1 A	A9SF27101	A9SF28101	A9SF29101	A9SF27201	A9SF28201	A9SF29201	A9SF27301	A9SF28301	A9SF29301	A9SF27401	A9SF28401	A9SF29401
2 A	A9SF27102	A9SF28102	A9SF29102	A9SF27202	A9SF28202	A9SF29202	A9SF27302	A9SF28302	A9SF29302	A9SF27402	A9SF28402	A9SF29402
3 A	A9SF27103	A9SF28103	A9SF29103	A9SF27203	A9SF28203	A9SF29203	A9SF27303	A9SF28303	A9SF29303	A9SF27403	A9SF28403	A9SF29403
4 A	A9SF27104	A9SF28104	A9SF29104	A9SF27204	A9SF28204	A9SF29204	A9SF27304	A9SF28304	A9SF29304	A9SF27404	A9SF28404	A9SF29404
6 A	A9SF27106	A9SF28106	A9SF29106	A9SF27206	A9SF28206	A9SF29206	A9SF27306	A9SF28306	A9SF29306	A9SF27406	A9SF28406	A9SF29406
8 A	-	A9SF28108	A9SF29108	-	A9SF28208	A9SF29208	-	A9SF28308	A9SF29308	-	A9SF28408	A9SF29408
10 A	A9SF27110	A9SF28110	A9SF29110	A9SF27210	A9SF28210	A9SF29210	A9SF27310	A9SF28310	A9SF29310	A9SF27410	A9SF28410	A9SF29410
13 A	-	A9SF28113	A9SF29113	-	A9SF28213	A9SF29213	-	A9SF28313	A9SF29313	-	A9SF28413	A9SF29413
16 A	A9SF27116	A9SF28116	A9SF29116	A9SF27216	A9SF28216	A9SF29216	A9SF27316	A9SF28316	A9SF29316	A9SF27416	A9SF28416	A9SF29416
20 A	A9SF27120	A9SF28120	A9SF29120	A9SF27220	A9SF28220	A9SF29220	A9SF27320	A9SF28320	A9SF29320	A9SF27420	A9SF28420	A9SF29420
25 A	A9SF27125	A9SF28125	A9SF29125	A9SF27225	A9SF28225	A9SF29225	A9SF27325	A9SF28325	A9SF29325	A9SF27425	A9SF28425	A9SF29425
32 A	A9SF27132	A9SF28132	A9SF29132	A9SF27232	A9SF28232	A9SF29232	A9SF27332	A9SF28332	A9SF29332	A9SF27432	A9SF28432	A9SF29432
40 A	A9SF27140	A9SF28140	A9SF29140	A9SF27240	A9SF28240	A9SF29240	A9SF27340	A9SF28340	A9SF29340	A9SF27440	A9SF28440	A9SF29440
50 A	A9SF27150	A9SF28150	A9SF29150	A9SF27250	A9SF28250	A9SF29250	A9SF27350	A9SF28350	A9SF29350	A9SF27450	A9SF28450	A9SF29450
63 A	A9SF27163	A9SF28163	A9SF29163	A9SF27263	A9SF28263	A9SF29263	A9SF27363	A9SF28363	A9SF29363	A9SF27463	A9SF28463	A9SF29463
宽度 (9mm的倍数)	2			4			6			8		

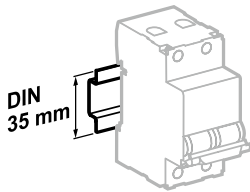
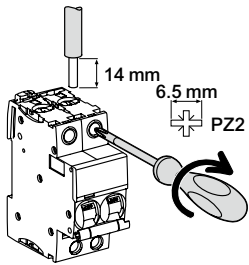

安装在35mm标准导轨上

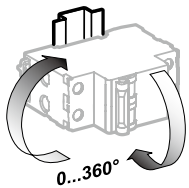

安装方向灵活

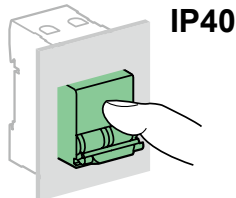
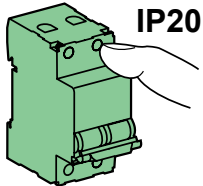

接线

螺丝尺寸	额定扭矩	极限扭矩	国家标准 额定扭矩	铜线	
				硬线	软线或箍线端子
1~25 A: M5	2.5 N.m	5.1 N.m	2 N.m	1~25 mm ²	1~16 mm ²
32~63 A: M6.5	3.5 N.m	5.6 N.m	3.5 N.m	1~35 mm ²	1~25 mm ²

技术参数

主要特性

符合 IEC 60947-2

绝缘电压 (U _i)	500 V AC
污染等级	3
耐冲击电压 (U _{imp})	6 kV
热脱扣	基准整定温度
	30 °C
磁脱扣	B 曲线
	(3~5) I _n
	C 曲线
	(5~10) I _n
	D 曲线
	(10~14) I _n

使用类别 A

符合 IEC 60898-1

限流等级	3
单极分断能力 (I _{cn1})	I _{cn1} = I _{cn} (10000A)

其它参数

防护等级 (IEC 60529)	断路器本体	IP20
	安装在配电箱内	IP40 绝缘等级: II
寿命 (O-C)	电气寿命	10,000 次
	机械寿命	20,000 次
过电压类别 (IEC 60364)		IV
使用环境温度		-35°C~+70°C
储存环境温度		-40°C~+85°C
抗湿热性 (IEC 60068-1)		2类 (温度55°C时, 相对湿度 95%)



认证标志

GB/T14048.2
IEC/EN 60947-2

iC65L 断路器具有以下功能：

- 短路保护
- 过载保护
- 隔离功能
- 故障断开明确指示
- 正面视窗以红色指示断路器故障脱扣





交流使用频率 (AC) 50/60 Hz

分断能力 I _{cu} (根据 IEC/EN 60947-2)		使用分断能力 (I _{cs})
	工作电压 (U _e)	
Ph/Ph (2P, 3P, 4P)	400 V	50%
Ph/N (1P)	230 V	
额定电流 (I _n) 1~63 A	15 kA	



产品号

iC65L 断路器

	1P		2P	
				
额定电流 (I _n)	曲线		曲线	
	C	D	C	D
1 A	A9F38101	A9F39101	A9F38201	A9F39201
2 A	A9F38102	A9F39102	A9F38202	A9F39202
4 A	A9F38104	A9F39104	A9F38204	A9F39204
6 A	A9F38106	A9F39106	A9F38206	A9F39206
10 A	A9F38110	A9F39110	A9F38210	A9F39210
16 A	A9F38116	A9F39116	A9F38216	A9F39216
20 A	A9F38120	A9F39120	A9F38220	A9F39220
25 A	A9F38125	A9F39125	A9F38225	A9F39225
32 A	A9F38132	A9F39132	A9F38232	A9F39232
40 A	A9F38140	A9F39140	A9F38240	A9F39240
50 A	A9F38150	A9F39150	A9F38250	A9F39250
63 A	A9F38163	A9F39163	A9F38263	A9F39263
宽度 (9mm 的倍数)	2		4	

(1) 相间电压 100~133 VAC 或相线 / 中性线间电压 12~60 VAC 时, 6~25 A iC65L 断路器的 I_{cs}=100%I_{cu}。



- 三级限流
- 快速闭合
- 使用可选的电气附件，可实现断路器状态的远程指示：分断 / 闭合 / 故障脱扣
- “上进下出”或“下进上出”的接线方式

3P		4P	
曲线		曲线	
C	D	C	D
A9F38301	A9F39301	A9F38401	-
A9F38302	A9F39302	A9F38402	A9F39402
A9F38304	A9F39304	A9F38404	A9F39404
A9F38306	A9F39306	A9F38406	A9F39406
A9F38310	A9F39310	A9F38410	A9F39410
A9F38316	A9F39316	A9F38416	A9F39416
A9F38320	A9F39320	A9F38420	A9F39420
A9F38325	A9F39325	A9F38425	A9F39425
A9F38332	A9F39332	A9F38432	A9F39432
A9F38340	A9F39340	A9F38440	A9F39440
A9F38350	A9F39350	A9F38450	A9F39450
A9F38363	A9F39363	A9F38463	A9F39463
6		8	

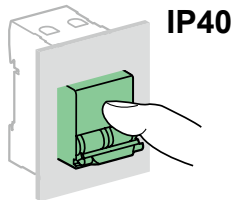
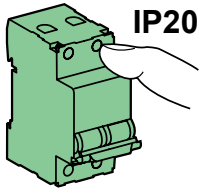
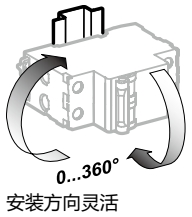
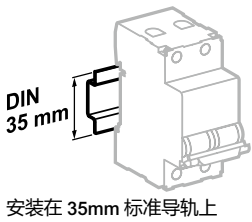
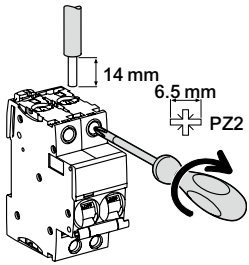

接线

螺丝尺寸	额定扭矩	极限扭矩	国家标准 额定扭矩	铜线	
				硬线	软线或箔线端子
1~25 A: M5	2.5 N.m	5.1 N.m	2 N.m	1~25 mm ²	1~16 mm ²
32~63 A: M6.5	3.5 N.m	5.6 N.m	3.5 N.m	1~35 mm ²	1~25 mm ²

技术参数

主要特性

符合 IEC/EN 60947-2

绝缘电压 (Ui)	500 V AC	
污染等级	3	
耐冲击电压 (Uimp)	6 kV	
热脱扣	基准整定温度	50 °C
磁脱扣	C 曲线	8In ± 20%
	D 曲线	12In ± 20%
使用类别	A	

符合 IEC/EN 60898-1

限流等级	3
单极分断能力 (Icn1)	Icn1 = Icn (15000A)

其它参数

防护等级 (IEC/EN 60529)	断路器本体	IP20
	安装在配电箱内	IP40 绝缘等级: II
寿命 (O-C)	电气寿命	10,000 次
	机械寿命	20,000 次
过电压类别 (IEC/EN 60364)		IV
使用环境温度		-35°C ~ +70°C
储存环境温度		-40°C ~ +85°C
抗湿热性 (IEC/EN 60068-1)		2 类 (温度 55°C 时, 相对湿度 95%)

重量 (g)

断路器

类型	iC65L
1P	125
2P	250
3P	375
4P	500

尺寸 (mm)

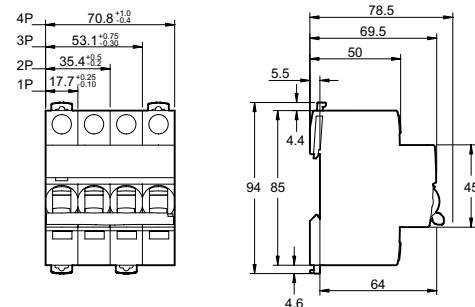



IEC/EN 60947-2
IEC/EN 60898-1 , GB/T 10963.1

iC60N 多标准双端子断路器具有以下功能：

- 短路保护
- 过载保护
- 隔离功能
- 正面视窗以红色指示断路器故障脱扣

交流使用频率 (AC) 50/60 Hz						
分断能力 I _{cu} (根据 IEC/EN 60947-2)					使用分断能力 (I _{cs})	
	工作电压 (U _e)					
Ph/Ph (2P, 3P, 4P)	12~133 V	220~240 V	380~415 V	440 V		
Ph/N (1P, 1P+N, 3P+N)	12~60 V	100~133 V	220~240 V	-		
额定电流 (I _n)	0.5~4 A	50 kA	50 kA	50 kA	25 kA	100% I _{cu}
	6~63 A	36 kA	20 kA	10 kA	6 kA	75% I _{cu}

分断能力 I _{cn} (根据 IEC/EN 60898-1)	
	工作电压 (U _e)
Ph/Ph	400 V
Ph/N	230 V
额定电流 (I _n)	0.5~63 A
	6 kA

直流 (DC)				
分断能力 I _{cu} (根据 IEC/EN 60898-1 , GB/T 10963.1)				使用分断能力 (I _{cs})
	工作电压 (U _e)			
电压范围	12~72 V	100~133 V		100% I _{cu}
极数	1P	2P	3P	
额定电流 (I _n)	1~63 A	6 kA	6 kA	

产品号

iC60N 断路器						
	1P		2P		3P	
额定电流 (I _n)	曲线		曲线		曲线	
	C	D	C	D	C	D
2 A	A9F04102	A9F05102	A9F04202	A9F05202	A9F04302	A9F05302
6 A	A9F04106	A9F05106	A9F04206	A9F05206	A9F04306	A9F05306
10 A	A9F04110	A9F05110	A9F04210	A9F05210	A9F04310	A9F05310
16 A	A9F04116	A9F05116	A9F04216	A9F05216	A9F04316	A9F05316
20 A	A9F04120	A9F05120	A9F04220	A9F05220	A9F04320	A9F05320
25 A	A9F04125	A9F05125	A9F04225	A9F05225	A9F04325	A9F05325
32 A	A9F04132	A9F05132	A9F04232	A9F05232	A9F04332	A9F05332
40 A	A9F04140	A9F05140	A9F04240	A9F05240	A9F04340	A9F05340
50 A	A9F04150	A9F05150	A9F04250	A9F05250	A9F04350	A9F05350
63 A	A9F04163	A9F05163	A9F04263	A9F05263	A9F04363	A9F05363
宽度 (9mm 的倍数)	2		4		6	

iC60N DT 双端子断路器 (C, D 曲线)



- 由于以下原因, 产品使用寿命得以延长:
 - 通过高水平的工业性能实现耐高压 (污染度, 额定冲击耐受电压和绝缘电压)
 - 高限流能力 (参考限流曲线)
 - 快速闭合

双端子断路器之间的接线方式



前端有梳状母排 / 后端有电缆
后端没有梳状母排 / 前端没有电缆



额定电流	拧紧扭矩	后端		前端	
		梳状母排 母排齿厚度		铜线	
				硬线	软线或箍线 端子
2~25 A	2 N.m	1.5 mm			
32~63 A	3.5 N.m	1.5 mm		1~25 mm ²	1~16 mm ²
				1~35 mm ²	1~25 mm ²

前后端接线缆



额定电流	拧紧扭矩	后端		前端	
		铜线 硬线	软线或箍线 端子	铜线 硬线	软线或箍线 端子
					
2~25 A	2 N.m	1~16 mm ²	1~10 mm ²	1~16 mm ²	1~16 mm ²
32~63 A	3.5 N.m	1~16 mm ²	1~10 mm ²	1~16 mm ²	1~16 mm ²

双端子断路器与单端子断路器之间的接线方式

电缆在后端 / 梳状母排在前端



额定电流	拧紧扭矩	后端		前端
		铜线 硬线	软线或箍线 端子	梳状母线 母排齿厚度
				
2~25 A	2 N.m	1~16 mm ²	1~10 mm ²	1.5 mm
32~63 A	3.5 N.m	1~16 mm ²	1~10 mm ²	1.5 mm

- 使用梳状母线或电缆连接 (符合 EN 50027)

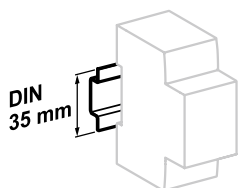

安装在 35mm 标准导轨上

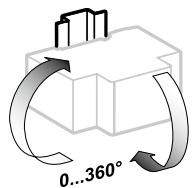

安装方向灵活

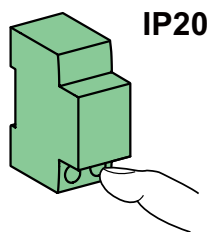

IP20

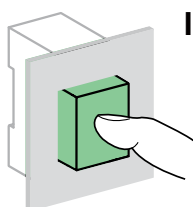

IP40

技术参数

主要特性		
符合 IEC/EN 60947-2		
绝缘电压 (Ui)		500 V AC
污染等级		3
耐冲击电压 (Uimp)		6 kV
热脱扣	基准温度	50 °C
磁脱扣	B 曲线	4In±20%
	C 曲线	8In±20%
	D 曲线	12In±20%
使用类别		A
符合 IEC/EN 60898-1		
限流等级		3
单极分断能力 (Icn1)		Icn1 = Icn
其它参数		
防护等级 (IEC/EN 60529)	断路器本体	IP20
	安装在配电箱内	IP40 绝缘等级: II
寿命 (O-C)	电气寿命	10,000 次
	机械寿命	20,000 次
过电压类别 (IEC/EN 60364)		IV
使用环境温度		-35°C~+70°C
储存环境温度		-40°C~+85°C
抗湿热性 (IEC/EN 60068-1)		2 类 (温度 55°C 时, 相对湿度 95%)

重量 (g)

断路器	
类型	iC60N
1P	125
2P	250
3P	375

尺寸 (mm)

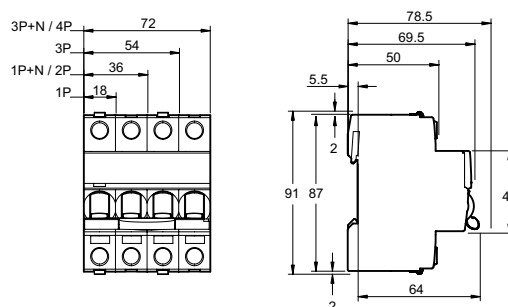



GB/T14048.2 IEC/EN 60947-2

iC60L MA 单磁式断路器具有以下功能：

- 短路保护
- 隔离功能
- 正面视窗以红色指示断路器故障脱扣
- 与热继电器或电机启动器配合使用，实现过载保护
- iC60L MA 单磁式断路器适用于医疗 IT 配电系统、电机保护及建筑消防系统等领域的低压终端配电

交流使用频率 (AC) 50/60 Hz

分断能力 I _{cu} (根据 IEC/EN 60947-2)	工作电压 (U _e)			使用分断能力 (I _{cs})	
	220~240 V	380~415 V	440 V		
Ph/Ph (2P, 3P)					
额定电流 (I _n)	1.6~4 A	100 kA	100 kA	50 kA	50% I _{cu}
	6.3~25 A	50 kA	25 kA	20 kA	50% I _{cu}
	40 A	36 kA	20 kA	15 kA	50% I _{cu}

产品号

iC60L MA 单磁式断路器

	2P	3P
额定电流 (I _n)	曲线 MA	曲线 MA
1.6 A	A9F90272	A9F90372
2.5 A	A9F90273	A9F90373
4 A	A9F90204	A9F90304
6.3 A	A9F90276	A9F90376
10 A	A9F90210	A9F90310
12.5 A	A9F90282	A9F90382
16 A	A9F90216	A9F90316
25 A	A9F90225	A9F90325
40 A	A9F90240	A9F90340
宽度 (9mm 的倍数)	4	6



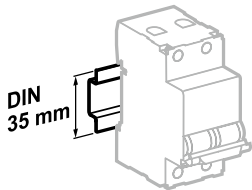
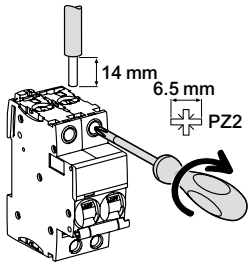

安装在 35mm 标准导轨上

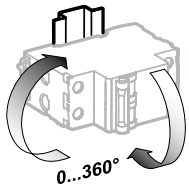

安装方向灵活

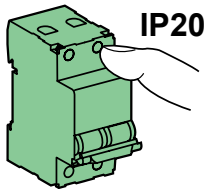

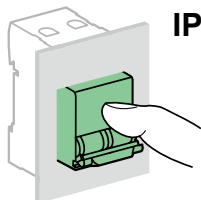

IP20



IP40

接线

额定电流	额定扭矩	铜线	
		硬线	软线或箔线端子
1.6~25 A	2 N.m		
40 A	3.5 N.m	1~25 mm ²	1~16 mm ²
		1~35 mm ²	1~25 mm ²

技术参数

主要特性

符合 IEC/EN 60947-2

绝缘电压 (U _i)	500 V AC
污染等级	3
耐冲击电压 (U _{imp})	6 kV
磁脱扣	MA 曲线
使用类别	A

其它参数

防护等级 (IEC/EN 60529)	断路器本体	IP20
	安装在配电箱内	IP40 绝缘等级: II
寿命 (O-C)	电气寿命	10,000 次
	机械寿命	20,000 次
过电压类别 (IEC/EN 60364)		IV
使用环境温度		-35°C~+70°C
储存环境温度		-40°C~+85°C
抗湿热性 (IEC/EN 60068-1)		2 类 (温度 55°C 时, 相对湿度 95%)

重量 (g)

断路器

类型	iC60L MA
2P	250
3P	375

尺寸 (mm)

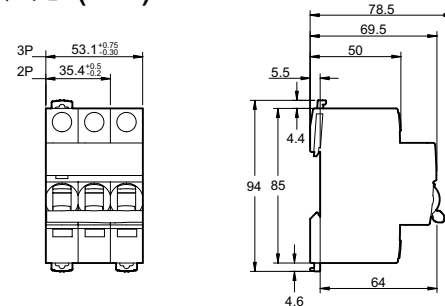



认证标志



GB/T 14048.2
IEC/EN 60947-2

C65N-DC 专用于直流系统并具有以下功能：

- 短路保护
- 过载保护
- 控制
- 隔离
- 获得 IEC CB 报告

C65N-DC 直流断路器

分断能力 I _{cu} (根据 IEC/EN 60947-2)		使用分断能力 (I _{cs})
	工作电压 (U _e)	
2P	125 V DC	100% I _{cu}
1P	60 V DC	
额定电流 (I _n)	1~63 A	6 kA



产品号

C65N-DC 断路器

	1P	2P
额定电流 (I _n)	曲线 C	曲线 C
1 A	A9N22400	A9N22420
2 A	A9N22401	A9N22421
4 A	A9N22402	A9N22422
6 A	A9N22403	A9N22423
10 A	A9N22404	A9N22424
16 A	A9N22405	A9N22425
20 A	A9N22406	A9N22426
25 A	A9N22407	A9N22427
32 A	A9N22408	A9N22428
40 A	A9N22409	A9N22429
50 A	A9N22410	A9N22430
63 A	A9N22411	A9N22431
宽度 (9mm 的倍数)	2	4

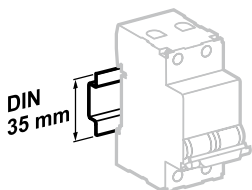

安装在 35mm 标准导轨上

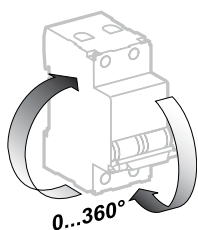

安装方向灵活

C65N-DC 的连接示例

直流断路器接线时请注意极性

	1P 单极	2P 2 极
Ue (额定电压)	==60V	==125V
Uemax UL+/L-	==60V	==125V

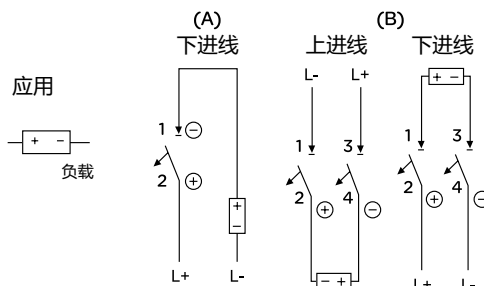

备注：(1) L+ 电源正极，L- 电源负极
(2) ⊕ 断路器正极，⊖ 断路器负极

接线

电流等级	螺钉	导线	额定扭矩	极限扭矩	国家标准额定扭矩
1~32A	M5	1~25mm ²	2.5N.m	5.1N.m	2N.m
40~63A	M6.5	1~35mm ²	3.5N.m	5.6N.m	3.5N.m

技术参数

主要特性		
符合 IEC/EN 60947-2		
最大工作电压		1P 60V DC 2P 125V DC
冲击耐受电压		4 kV
限流等级		3
脱扣特性 (II)		8.5In ±20%
快速闭合		●
切实分断指示		手柄绿色标识表示触头处于断开位置
其它参数		
寿命 (O-C)	电气寿命	10,000 次
	机械寿命	20,000 次
环境	使用环境温度	-30°C~ +70°C
	存储环境温度	-40°C~ +85°C
抗湿热性		2 类 (温度 55°C 时，相对湿度 95%)
模块化结构		可方便地安装在 DIN 标准导轨上

重量 (g)

断路器	
类型	C65N-DC
1P	110
2P	220

尺寸 (mm)

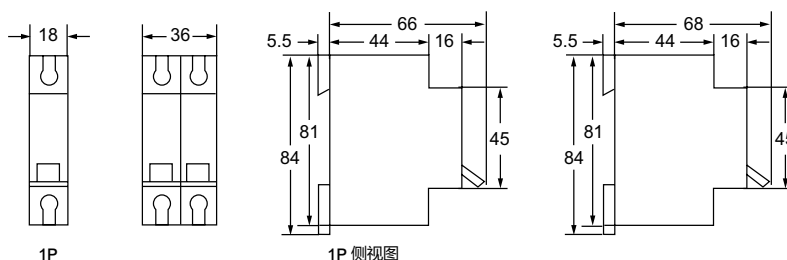

C65N-DC-S断路器 (C 曲线)

GB 14048.2
IEC 60947-2



C65N-DC-S专用于直流系统并具有以下功能：

- 短路保护
- 过载保护
- 控制
- 隔离
- 获得IEC CB报告

C65N-DC-S直流断路器

分断能力Icu (根据IEC 60947-2)		工作电压 (Ue)	使用分断能力 (Ics)
2P		125 V DC	
1P		60 V DC	
额定电流 (In)	1~63 A	6 kA	

产品号

C65N-DC-S 断路器

	1P	2P
额定电流 (In)	曲线 C	曲线 C
1 A	A9SN22400	A9SN22420
2 A	A9SN22401	A9SN22421
4 A	A9SN22402	A9SN22422
6 A	A9SN22403	A9SN22423
10 A	A9SN22404	A9SN22424
16 A	A9SN22405	A9SN22425
20 A	A9SN22406	A9SN22426
25 A	A9SN22407	A9SN22427
32 A	A9SN22408	A9SN22428
40 A	A9SN22409	A9SN22429
50 A	A9SN22410	A9SN22430
63 A	A9SN22411	A9SN22431
宽度 (9mm的倍数)	2	4

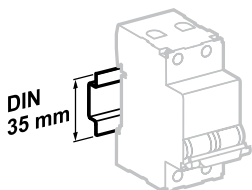

安装在35mm标准导轨上

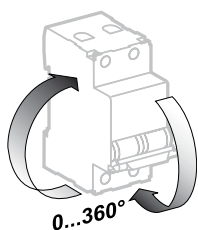

安装方向灵活

C65N-DC-S的连接示例

直流断路器接线时请注意极性

	1P 单极	2P 2极
Ue (额定电压)	==60V	==125V
Uemax UL+/L-	==60V	==125V

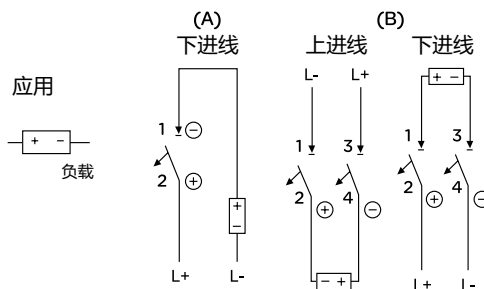

备注：(1) L+电源正极，L-电源负极
(2) ⊕ 断路器正极，⊖ 断路器负极

接线

电流等级	螺钉	导线	额定扭矩	极限扭矩	国家标准额定扭矩
1~32A	M5	1~25mm ²	2.5N.m	5.1N.m	2N.m
40~63A	M6.5	1~35mm ²	3.5N.m	5.6N.m	3.5N.m

技术参数

主要特性		
符合IEC 60947-2		
最大工作电压		1P 60V DC 2P 125V DC
冲击耐受电压		6 kV
限流等级		3
脱扣特性 (II)		8.5In ±20%
快速闭合		●
切实分断指示		手柄绿色标识表示触头处于断开位置
其它参数		
寿命 (O-C)	电气寿命	10,000次
	机械寿命	20,000次
环境	使用环境温度	-30°C~ +70°C
	存储环境温度	-40°C~ +85°C
抗湿热性		2类 (温度55°C时, 相对湿度95%)
模块化结构		可方便地安装在DIN标准导轨上



认证标志



GB/T 14048.2
IEC/EN 60947-2

C65H-DC 专用于直流系统并具有以下功能：

- 短路保护
- 过载保护
- 控制
- 隔离
- 获得 IEC CB 报告

C65H-DC 直流断路器

分断能力 I _{cu} (根据 IEC/EN 60947-2)		工作电压 (U _e)	使用分断能力 (I _{cs})
2P			
1P		125 V DC	
额定电流 (I _n)	1~63 A	10 kA	

产品号

C65H-DC 断路器

额定电流 (I _n)	1P		2P	
	曲线		曲线	
	B	C	B	C
1 A	A9N22000	A9N22050	A9N22020	A9N22070
2 A	A9N22001	A9N22051	A9N22021	A9N22071
3 A	A9N22002	A9N22052	A9N22022	A9N22072
4 A	A9N22003	A9N22053	A9N22023	A9N22073
6 A	A9N22004	A9N22054	A9N22024	A9N22074
8 A	-	A9N22063	-	A9N22083
10 A	A9N22005	A9N22055	A9N22025	A9N22075
13 A	-	A9N22064	-	A9N22084
16 A	A9N22006	A9N22056	A9N22026	A9N22076
20 A	A9N22007	A9N22057	A9N22027	A9N22077
25 A	A9N22008	A9N22058	A9N22028	A9N22078
32 A	A9N22009	A9N22059	A9N22029	A9N22079
40 A	A9N22010	A9N22060	A9N22030	A9N22080
50 A	A9N22011	A9N22061	A9N22031	A9N22081
63 A	A9N22012	A9N22062	A9N22032	A9N22082
宽度 (9mm 的倍数)	2		4	



安装在 35mm 标准导轨上

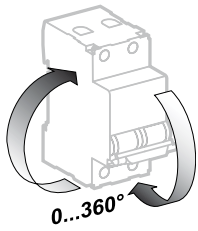

安装方向灵活

接线

电流等级	螺钉	导线	额定扭矩	极限扭矩	国家标准额定扭矩
1~32A	M5	1~25mm ²	2.5N.m	5.1N.m	2N.m
40~63A	M6.5	1~35mm ²	3.5N.m	5.6N.m	3.5N.m

技术参数

主要特性

符合 IEC/EN 60947-2

最大工作电压	1P 125V DC 2P 250V DC
冲击耐受电压	4 kV
限流等级	3
脱扣特性 (Ii)	B 曲线 5.5In ± 20% C 曲线 8.5In ± 20%
快速闭合	●
切实分断指示	手柄绿色标识表示触头处于断开位置

其它参数

使用寿命	电气寿命	10,000 次
	机械寿命	20,000 次
环境	使用环境温度	-30°C~ +70°C
	存储环境温度	-40°C~ +85°C
抗湿热性	2 类 (温度 55°C 时, 相对湿度 95%)	
抗震动 (IEC/EN 60068 2.6)	在 x,y,z 三个方向上为 5g (g=9.81m/s ²) 位移幅值 ±15mm 在 9~150Hz 时	
抗冲击参数 (IEC/EN 60068 2.27)	半个正弦波 30g 持续 11ms	
模块化结构	可方便地安装在 DIN 标准导轨上	

重量 (g)

断路器

类型	C65H-DC
1P	110
2P	220

尺寸 (mm)

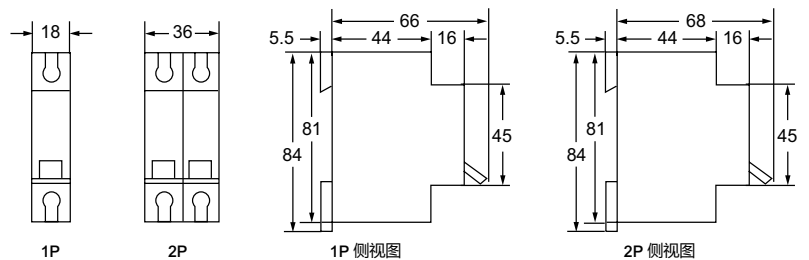

C65H-DC 断路器 (B, C 曲线)

C65H-DC 的连接示例

直流断路器接线时请注意极性

	1P 单极	2P 2 极
Ue (额定电压)	==125V	==250V
Uemax UL+/L-	==125V	==250V
Uemax UL±	==125V	==250V

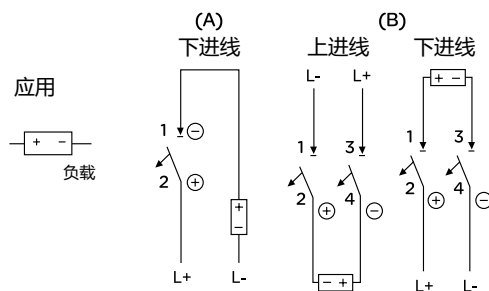

直流断路器接线时请注意极性

	2P 2 极	2P 2 极
Ue (额定电压)	==250V	==250V
Uemax UL+/L-	==250V	==250V
Uemax UL±	==250V	==125V

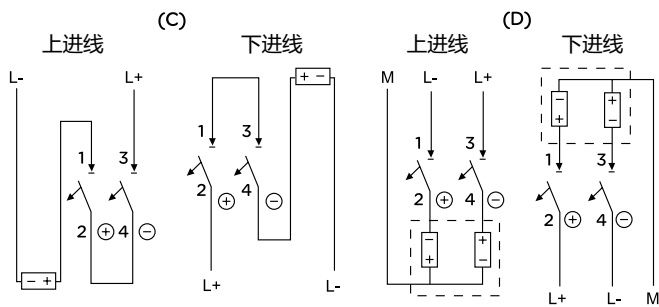

备注：(1) L+ 电源正极，L- 电源负极

(2) ⊕ 断路器正极，⊖ 断路器负极

(3) 直流电源通常“L-”接地，正负电源系统中性极“M”接地

C65H-DC-S断路器 (B, C曲线)



GB 14048.2
IEC 60947-2

C65H-DC-S专用于直流系统并具有以下功能：

- 短路保护
- 过载保护
- 控制
- 隔离
- 获得IEC CB报告

C65H-DC-S直流断路器

分断能力Icu (根据IEC 60947-2)		工作电压 (Ue)	使用分断能力 (Ics)
2P		250 V DC	
1P		125 V DC	
额定电流(In)	1~63 A	10 kA	75% Icu

产品号

C65H-DC-S 断路器

额定电流 (In)	1P		2P	
	曲线		曲线	
	B	C	B	C
1 A	A9SN22000	A9SN22050	A9SN22020	A9SN22070
2 A	A9SN22001	A9SN22051	A9SN22021	A9SN22071
3 A	A9SN22002	A9SN22052	A9SN22022	A9SN22072
4 A	A9SN22003	A9SN22053	A9SN22023	A9SN22073
6 A	A9SN22004	A9SN22054	A9SN22024	A9SN22074
8 A	-	A9SN22063	-	A9SN22083
10 A	A9SN22005	A9SN22055	A9SN22025	A9SN22075
13 A	-	A9SN22064	-	A9SN22084
16 A	A9SN22006	A9SN22056	A9SN22026	A9SN22076
20 A	A9SN22007	A9SN22057	A9SN22027	A9SN22077
25 A	A9SN22008	A9SN22058	A9SN22028	A9SN22078
32 A	A9SN22009	A9SN22059	A9SN22029	A9SN22079
40 A	A9SN22010	A9SN22060	A9SN22030	A9SN22080
50 A	A9SN22011	A9SN22061	A9SN22031	A9SN22081
63 A	A9SN22012	A9SN22062	A9SN22032	A9SN22082
宽度 (9mm的倍数)	2		4	

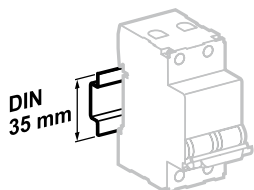

安装在35mm标准导轨上

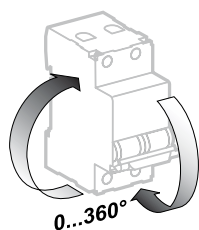

安装方向灵活

接线

电流等级	螺钉	导线	额定扭矩	极限扭矩	国家标准额定扭矩
1~32A	M5	1~25mm ²	2.5N.m	5.1N.m	2N.m
40~63A	M6.5	1~35mm ²	3.5N.m	5.6N.m	3.5N.m

技术参数

主要特性		
符合IEC 60947-2		
最大工作电压		1P 125V DC 2P 250V DC
冲击耐受电压		5 kV
限流等级		3
脱扣特性 (Ii)	B曲线	5.5I _n ±20%
	C曲线	8.5I _n ±20%
快速闭合		●
切实分断指示		手柄绿色标识表示触头处于断开位置
其它参数		
使用寿命	电气寿命	10,000次
	机械寿命	20,000次
环境	使用环境温度	-30°C~ +70°C
	存储环境温度	-40°C~ +85°C
抗湿热性		2类 (温度55°C时, 相对湿度95%)
抗震动 (IEC 60068 2.6)		在x,y,z三个方向上为5g (g=9.81m/s ²)位移幅值±15mm在9~150Hz时
抗冲击参数 (IEC 60068 2.27)		半个正弦波30g持续11ms
模块化结构		可方便地安装在DIN标准导轨上

C65H-DC-S断路器 (B, C曲线)

C65H-DC-S的连接示例

直流断路器接线时请注意极性

	1P 单极	2P 2极
Ue (额定电压)	==125V	==250V
U _{max} U _{L+/L-}	==125V	==250V
U _{max} U _{L/±}	==125V	==250V

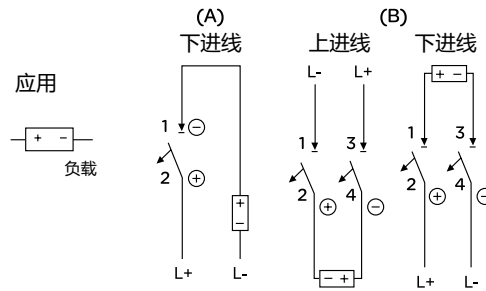

直流断路器接线时请注意极性

	2P 2极	2P 2极
Ue (额定电压)	==250V	==250V
U _{max} U _{L+/L-}	==250V	==250V
U _{max} U _{L/±}	==250V	==125V

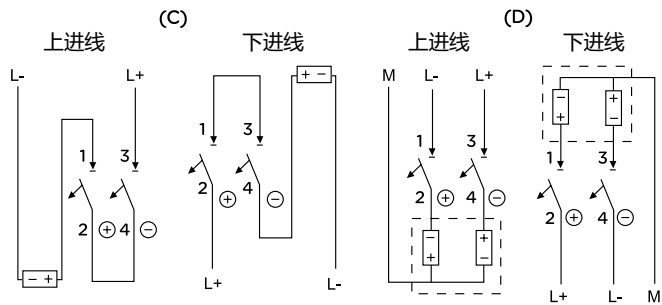

备注：(1) L+电源正极，L-电源负极

(2) ⊕ 断路器正极，⊖ 断路器负极

(3) 直流电源通常“L-”接地，正负电源系统中性极“M”接地



认证标志

GB/T 14048.2
IEC/EN 60947-2
YD/T3693 (2P)



C65L-DC 专用于直流系统并具有以下功能：

- 短路保护
- 过载保护
- 控制
- 隔离
- 获得 IEC CB 报告

C65L-DC 直流断路器

分断能力 Icu (根据 IEC/EN 60947-2)

2P (4P 外形)	工作电压 (Ue)			使用分断能力 (Ics)
	-	880 V DC	-	
2P	220 V DC	440 V DC	500 V DC	75% Icu
1P	110 V DC	220 V DC	250 V DC	
额定电流 (In) 1~63 A	20 kA	10 kA	6 kA	



产品号

C65L-DC 断路器

	1P	2P	2P (4P 外形)		
额定电流 (In)	曲线 C	曲线 C	曲线 B	曲线 C	曲线 D
0.5 A	A9N22201	A9N22206	-	A9N44400	-
1 A	A9N22100	A9N22120	-	A9N44401	A9N54401
2 A	A9N22101	A9N22121	-	A9N44402	A9N54402
3 A	A9N22102	A9N22122	-	A9N44403	A9N54403
4 A	A9N22103	A9N22123	-	A9N44404	A9N54404
5 A	A9N22202	A9N22207	-	A9N44405	-
6 A	A9N22104	A9N22124	A9N34406	A9N44406	A9N54406
8 A	A9N22203	A9N22208	A9N34408	A9N44408	A9N54408
10 A	A9N22105	A9N22125	A9N34410	A9N44410	A9N54410
13 A	A9N22204	A9N22209	A9N34413	A9N44413	A9N54413
15 A	A9N22205	A9N22210	-	A9N44415	-
16 A	A9N22106	A9N22126	A9N34416	A9N44416	A9N54416
20 A	A9N22107	A9N22127	A9N34420	A9N44420	A9N54420
25 A	A9N22108	A9N22128	A9N34425	A9N44425	A9N54425
32 A	A9N22109	A9N22129	A9N34432	A9N44432	A9N54432
40 A	A9N22110	A9N22130	A9N34440	A9N44440	A9N54440
50 A	A9N22111	A9N22131	A9N34450	A9N44450	A9N54450
63 A	A9N22112	A9N22132	A9N34463	A9N44463	A9N54463
宽度 (9mm 的倍数)	2	4	8		

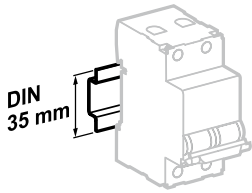

安装在 35mm 标准导轨上

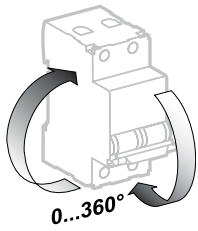

安装方向灵活

接线

电流等级	螺钉	导线	额定扭矩	极限扭矩	国家标准额定扭矩
1~25A	M5	1~25mm ²	2.5N.m	5.1N.m	2N.m
32~63A	M6.5	1~35mm ²	3.5N.m	5.6N.m	3.5N.m

技术参数

主要特性

符合 IEC/EN 60947-2

最大工作电压	880 V DC
冲击耐受电压	6 kV
限流等级	3
脱扣特性 (II)	B: 5.5In+/-20% C: 8.5In+/-20% D: 12In+/-20%
快速闭合	●
切实分断指示	手柄绿色标识表示触头处于断开位置

其它参数

使用寿命	电气寿命	10,000 次
	机械寿命	20,000 次
环境	使用环境温度	-30°C ~ +70°C/-25°C ~ +70°C (4P 外形)
	存储环境温度	-40°C ~ +85°C/-55°C ~ +70°C (4P 外形)
抗湿热性	2 类 (温度 55°C 时, 相对湿度 95%)	
抗震动 (IEC/EN 60068 2.6)	在 x,y,z 三个方向上为 5g (g=9.81m/s ²) 位移幅值 ±15mm 在 9~150Hz 时	
抗冲击参数 (IEC/EN 60068 2.27)	半个正弦波 30g 持续 11ms	
模块化结构	可方便地安装在 DIN 标准导轨上	

重量 (g)

断路器

类型	C65L-DC
1P	110
2P	220
2P (4P 外形)	484

尺寸 (mm)

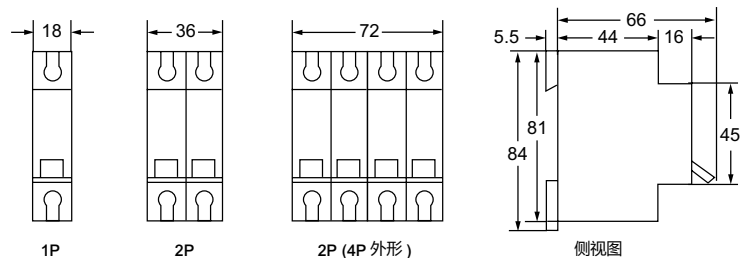

C65L-DC 断路器 (C 曲线)

C65L-DC 的连接示例

直流断路器接线时请注意极性

	1P 单极	2P 2 极	2P (4P 外形)
分断能力	20kA / 10kA	20kA / 10kA	10kA
Ue (额定电压)	==110V / 220V	==220V / 440V	==880V
Uemax UL+/L-	==110V / 220V	==220V / 440V	
Uemax UL/±	==110V / 220V	==220V / 440V	

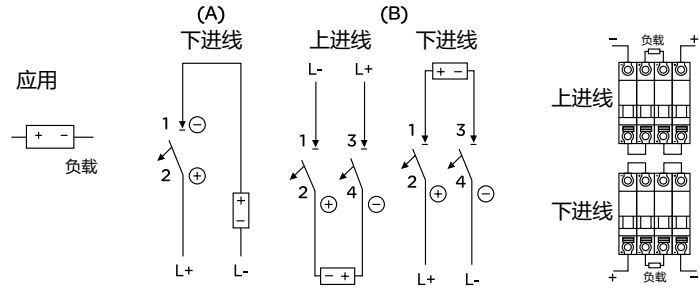

直流断路器接线时请注意极性

	2P 2 极	2P 2 极
分断能力	20kA / 10kA	20kA / 10kA
Ue (额定电压)	==220V / 440V	==220V / 440V
Uemax UL+/L-	==220V / 440V	==220V / 440V
Uemax UL/±	==220V / 440V	==110V / 220V

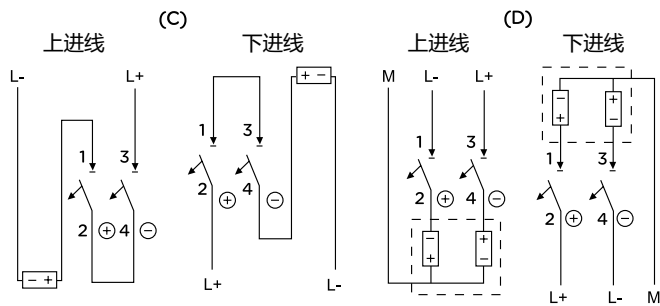

备注：(1) L+ 电源正极，L- 电源负极

(2) ⊕ 断路器正极，⊖ 断路器负极

(3) 直流电源通常“L-”接地，正负电源系统中性极“M”接地

C65L-DC-S断路器 (C曲线)

GB 14048.2
IEC 60947-2



C65L-DC-S专用于直流系统并具有以下功能：

- 短路保护
- 过载保护
- 控制
- 隔离
- 获得IEC CB报告

C65L-DC-S直流断路器

分断能力Icu (根据IEC 60947-2)	工作电压 (Ue)			使用分断能力 (Ics)	
	220 V DC	440 V DC	500 V DC		
2P	220 V DC	440 V DC	500 V DC	75% Icu	
1P	110 V DC	220 V DC	250 V DC		
额定电流(In)	1~63 A	20 kA	10 kA	6 kA	

产品号

C65L-DC-S 断路器

	1P	2P
额定电流 (In)	曲线 C	曲线 C
1 A	A9SN22100	A9SN22120
2 A	A9SN22101	A9SN22121
3 A	A9SN22102	A9SN22122
4 A	A9SN22103	A9SN22123
6 A	A9SN22104	A9SN22124
10 A	A9SN22105	A9SN22125
16 A	A9SN22106	A9SN22126
20 A	A9SN22107	A9SN22127
25 A	A9SN22108	A9SN22128
32 A	A9SN22109	A9SN22129
40 A	A9SN22110	A9SN22130
50 A	A9SN22111	A9SN22131
63 A	A9SN22112	A9SN22132
宽度 (9mm的倍数)	2	4

C65L-DC-S断路器 (C曲线)

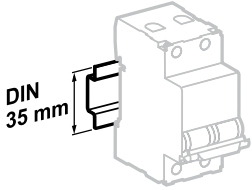

安装在35mm标准导轨上

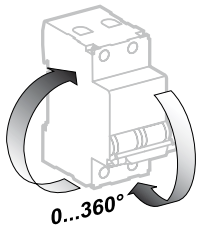

安装方向灵活

接线

电流等级	螺钉	导线	额定扭矩	极限扭矩	国家标准额定扭矩
1~25A	M5	1~25mm ²	2.5N.m	5.1N.m	2N.m
32~63A	M6.5	1~35mm ²	3.5N.m	5.6N.m	3.5N.m

技术参数

主要特性		
符合IEC 60947-2		
最大工作电压	500 V DC	
冲击耐受电压	6 kV	
限流等级	3	
脱扣特性 (II)	8.5I _n ±20%	
快速闭合	●	
切实分断指示	手柄绿色标识表示触头处于断开位置	
其它参数		
使用寿命	电气寿命	10,000次
	机械寿命	20,000次
环境	使用环境温度	-30°C~ +70°C
	存储环境温度	-40°C~ +85°C
抗湿热性	2类 (温度55°C时, 相对湿度95%)	
抗震动 (IEC 60068 2.6)	在x,y,z三个方向上为5g (g=9.81m/s ²)位移幅值±15mm在9~150Hz时	
抗冲击参数 (IEC 60068 2.27)	半个正弦波30g持续11ms	
模块化结构	可方便地安装在DIN标准导轨上	

C65L-DC-S的连接示例

直流断路器接线时请注意极性

	1P 单极	2P 2极
分断能力	20kA / 10kA	20kA / 10kA
U _e (额定电压)	---110V / 220V	---220V / 440V
U _{emax} U _{L+/L-}	---110V / 220V	---220V / 440V
U _{emax} U _{L±}	---110V / 220V	---220V / 440V

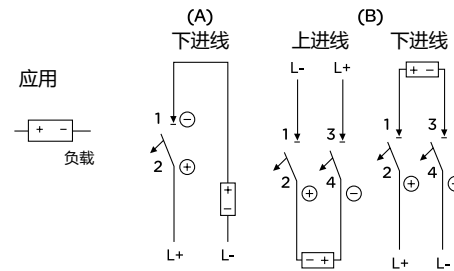

直流断路器接线时请注意极性

	2P 2极	2P 2极
分断能力	20kA / 10kA	20kA / 10kA
U _e (额定电压)	---220V / 440V	---220V / 440V
U _{emax} U _{L+/L-}	---220V / 440V	---220V / 440V
U _{emax} U _{L±}	---220V / 440V	---110V / 220V

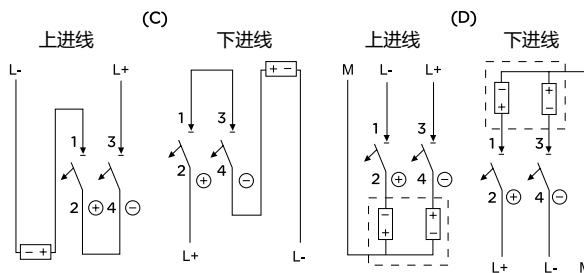

备注: (1) L+电源正极, L-电源负极

(2) ⊕ 断路器正极, ⊖ 断路器负极

(3) 直流电源通常“L-”接地, 正负电源系统中性极“M”接地

Acti9直流断路器接线方式

• iC65 DC 系列产品为有极性产品，接线时需考虑极性方向。从左往右第一极产品为下进线，第二极为上进线，第三极下，第四极上。下图为不考虑接地系统情况的示意：

1P

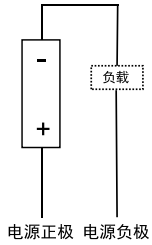

2P

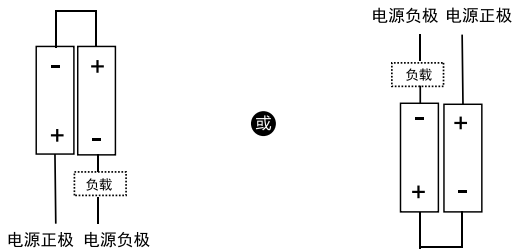

3P

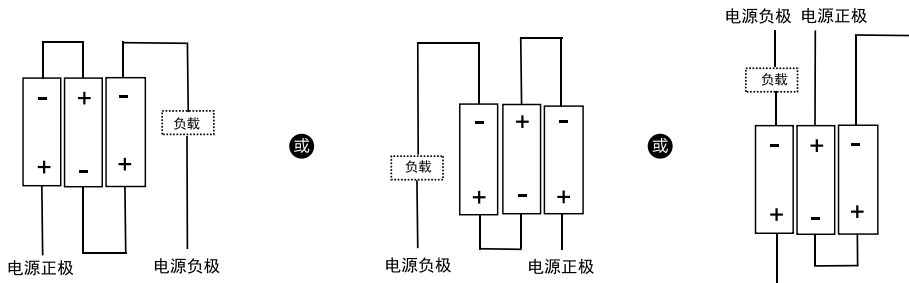

4P

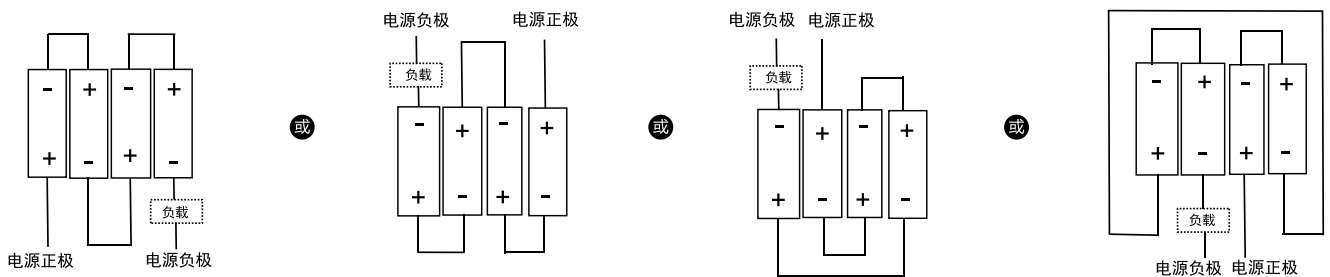

• iC125 DC 系列产品为无极性产品，任意极上下均接线皆可。

直流接地系统

接地系统 - 负极接地

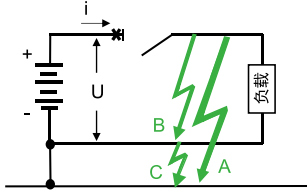

- 故障 A：只有一个断点承受系统电压
- 故障 B：只有一个断点承受系统电压
- 故障 C：电流经过负载，无影响
- 双重故障：无
- 最严重情况：A 和 B
- 分断能力：断路器在电源受保护级 U 下所有串联极数 $U \geq Ics \max$

接地系统 - 中性点接地

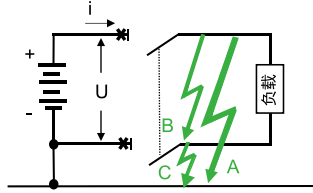

- 故障 A：只有一个断点承受系统电压
- 故障 B：只有两个断点承受系统电压
- 故障 C：电流经过负载，无影响
- 双重故障：无
- 最严重情况：A
- 分断能力：断路器在电源受保护级侧串联极数 $U \geq Ics \max$

不接地系统

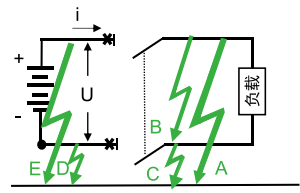

- 故障 A：无影响
- 故障 B：只有两个断点承受系统电压
- 故障 C：无影响
- 双重故障：A 和 D 或 C 和 E 只有一个断点承受系统电压
- 最严重情况：双重故障
- 分断能力：断路器在电源正负极两侧下所有串联极数 $U \geq Ics \max$

iC65 DC接线方式

接地系统

电源一侧有断点

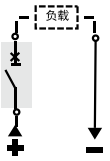

- iC65N : $Un \leq 60V$
- iC65H : $Un \leq 125V$
- iC65L : $Un \leq 220V$
- iC125F/E : $Un \leq 250V$

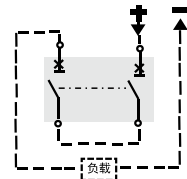

- iC65N : $Un \leq 125V$
- iC65H : $Un \leq 250V$
- iC65L : $Un \leq 440V$
- iC125F/E : $Un \leq 500V$

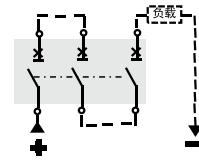

- iC65H : $Un \leq 375V$
- iC65L : $Un \leq 660V$
- iC125F/E : $Un \leq 750V$
- iC125PV : $Un \leq 1200V$

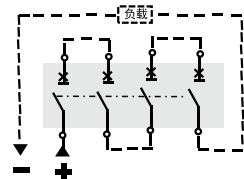

- iC65H : $Un \leq 500V$
- iC65L : $Un \leq 880V$
- iC125F/E : $Un \leq 1000V$
- iC125PV : $Un \leq 1500V$

电源两侧有断点

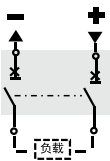

- iC65N : $Un \leq 60V$
- iC65H : $Un \leq 125V$
- iC65L : $Un \leq 220V$
- iC125F/E : $Un \leq 250V$

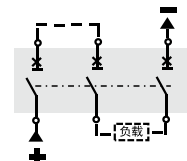

- iC65N : $Un \leq 125V$
- iC65H : $Un \leq 250V$
- iC65L : $Un \leq 440V$
- iC125F/E : $Un \leq 500V$
- iC125PV : $Un \leq 800V$

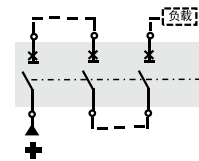

- iC65H : $Un \leq 375V$
- iC65L : $Un \leq 660V$
- iC125F/E : $Un \leq 750V$
- iC125PV : $Un \leq 1200V$



- iC65H : $Un \leq 500V$
- iC65L : $Un \leq 880V$
- iC125F/E : $Un \leq 1000V$
- iC125PV : $Un \leq 1500V$

中性点接地

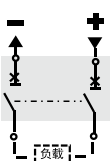

- iC65N : $Un \leq 125V$
- iC65H : $Un \leq 250V$
- iC65L : $Un \leq 440V$
- iC125F/E : $Un \leq 500V$

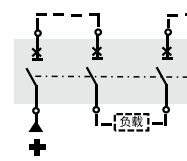

- iC65H : $Un \leq 500V$
- iC65L : $Un \leq 880V$
- iC125F/E : $Un \leq 1000V$
- iC125PV : $Un \leq 1500V$

不接地系统

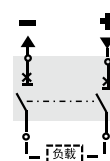

- iC65N : $Un \leq 60V$
- iC65H : $Un \leq 125V$
- iC65L : $Un \leq 220V$
- iC125F/E : $Un \leq 250V$

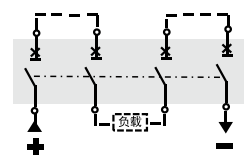

- iC65H : $Un \leq 250V$
- iC65L : $Un \leq 440V$
- iC125F/E : $Un \leq 500V$
- iC125PV : $Un \leq 750V$



符合标准

GB/T 14028.2

IEC/EN 60947-2

iC65N DC 直流断路器

额定电流 C: 0.5 ~ 63A

极数	电压(Ue)	分断能力(Icu)	使用分断能力(Ics)
1P	60V	6kA	100%
2P	125V	6kA	100%

技术参数

主要特征

符合GB14048.2 ; IEC60947-2

额定绝缘电压 (Ui)	500V
额定冲击耐受电压 (Uimp)	6kV
额定电压 (Ue)	1P-60V ; 2P-125V
分断能力 (Icu)	6kA; Ics=100%Icu
脱扣特性	C特性
使用寿命	电气寿命 机械寿命
	10000次 20000次
环境温度	使用环境 存储环境
	-30°C ~ +70°C -40°C ~ +70°C
污染等级	3级
快速闭合	√
Visi-Safe	√
Visi-Trip	√
抗湿特性	温度55°C时, 相对湿度95%
模块化结构	可方便地安装在DIN标准导轨上
防护等级	柜外 柜内
	IP20B IP40

iC65N DC 产品订货号

极数	1P	2P
	曲线	曲线
额定电流(In)	C	C
1A	A9N18101	A9N18201
2A	A9N18102	A9N18202
4A	A9N18104	A9N18204
6A	A9N18106	A9N18206
10A	A9N18110	A9N18210
16A	A9N18116	A9N18216
20A	A9N18120	A9N18220
25A	A9N18125	A9N18225
32A	A9N18132	A9N18232
40A	A9N18140	A9N18240
50A	A9N18150	A9N18250
63A	A9N18163	A9N18263
宽度(9mm的倍数)	2	4



符合标准

GB/T 14028.2
IEC/EN 60947-2

iC65H DC 双端子直流断路器

额定电流 B: 1 ~ 63A; C: 0.5 ~ 63A

极数	电压(Ue)	分断能力(Icu)	使用分断能力(Ics)
1P	125V	10kA	75%
2P	250V	10kA	75%
3P	375V	10kA	75%
4P	500V	10kA	75%

技术参数

主要特征

符合GB14048.2；IEC60947-2

额定绝缘电压 (Ui)	1P/2P-500V；3P-750V；4P-1000V	
额定冲击耐受电压 (Uimp)	6kV	
额定电压 (Ue)	1P-125V；2P-250V；3P-375V；4P-500V	
分断能力 (Icu)	10kA; Ics=75%Icu	
脱扣特性	B特性	li=5.5In±20%
	C特性	li=8.5In±20%
使用寿命	电气寿命	10000次
	机械寿命	20000次
环境温度	使用环境	-30°C ~ +70°C
	存储环境	-40°C ~ +70°C
污染等级	≤500V: 3级；> 500V: 2级	
快速闭合	√	
Visi-Safe	√	
Visi-Trip	√	
抗湿特性	温度55°C时，相对湿度95%	
模块化结构	可方便地安装在DIN标准导轨上	
防护等级	柜外	IP20B
	柜内	IP40

iC65H DC 产品订货号

极数	1P		2P		3P		4P	
	曲线		曲线		曲线		曲线	
额定电流(In)	B	C	B	C	B	C	B	C
0.5	-	A9N28175	-	A9N28275	-	A9N28375	-	A9N28475
1	A9N27101	A9N28101	A9N27201	A9N28201	A9N27301	A9N28301	A9N27401	A9N28401
2	A9N27102	A9N28102	A9N27202	A9N28202	A9N27302	A9N28302	A9N27402	A9N28402
3	A9N27103	A9N28103	A9N27203	A9N28203	A9N27303	A9N28303	A9N27403	A9N28403
4	A9N27104	A9N28104	A9N27204	A9N28204	A9N27304	A9N28304	A9N27404	A9N28404
6	A9N27106	A9N28106	A9N27206	A9N28206	A9N27306	A9N28306	A9N27406	A9N28406
8	A9N27108	A9N28108	A9N27208	A9N28208	A9N27308	A9N28308	A9N27408	A9N28408
10	A9N27110	A9N28110	A9N27210	A9N28210	A9N27310	A9N28310	A9N27410	A9N28410
13	A9N27113	A9N28113	A9N27213	A9N28213	A9N27313	A9N28313	A9N27413	A9N28413
16	A9N27116	A9N28116	A9N27216	A9N28216	A9N27316	A9N28316	A9N27416	A9N28416
20	A9N27120	A9N28120	A9N27220	A9N28220	A9N27320	A9N28320	A9N27420	A9N28420
25	A9N27125	A9N28125	A9N27225	A9N28225	A9N27325	A9N28325	A9N27425	A9N28425
32	A9N27132	A9N28132	A9N27232	A9N28232	A9N27332	A9N28332	A9N27432	A9N28432
40	A9N27140	A9N28140	A9N27240	A9N28240	A9N27340	A9N28340	A9N27440	A9N28440
50	A9N27150	A9N28150	A9N27250	A9N28250	A9N27350	A9N28350	A9N27450	A9N28450
63	A9N27163	A9N28163	A9N27263	A9N28263	A9N27363	A9N28363	A9N27463	A9N28463
宽度(9mm的倍数)	2	2	4	4	6	6	8	8



符合标准

GB/T 14028.2
IEC/EN 60947-2

iC65L DC 双端子直流断路器

额定电流 B: 6~63A; C: 0.5~63A; D: 0.5~63A

极数	电压(Ue)	分断能力(Icu)	使用分断能力(Ics)
1P	110V/220V/250V	20kA/10kA/6kA	75%
2P	220V/440V/500V	20kA/10kA/6kA	75%
3P	660V	10kA	75%
4P	880V	10kA	75%

技术参数

主要特征

符合GB14048.2；IEC60947-2

额定绝缘电压 (Ui)	1P/2P-500V；3P-750V；4P-1000V	
额定冲击耐受电压 (Uimp)	6kV	
额定电压 (Ue)	1P-220V；2P-440V；3P-660V；4P-880V	
分断能力 (Icu)	10kA; Ics=75%Icu	
脱扣特性	B特性	li=5.5In±20%
	C特性	li=8.5In±20%
	D特性	li=12In±20%
使用寿命	电气寿命	10000次(1P/2P)
	机械寿命	20000次
环境温度	使用环境	-30°C ~ +70°C
	存储环境	-40°C ~ +70°C
污染等级	≤500V: 3级；> 500V: 2级	
快速闭合	√	
Visi-Safe	√	
Visi-Trip	√	
抗湿特性	温度55°C时，相对湿度95%	
模块化结构	可方便地安装在DIN标准导轨上	
防护等级	柜外	IP20B
	柜内	IP40

注：3P及4P产品电气寿命请详询市场部。

iC65L DC 产品订货号

极数	1P			2P			3P			4P		
	曲线			曲线			曲线			曲线		
额定电流(In)	B	C	D	B	C	D	B	C	D	B	C	D
0.5	-	A9N38175	A9N39175	-	A9N38275	A9N39275	-	A9N38375	A9N39375	-	A9N38475	A9N39475
1	-	A9N38101	A9N39101	-	A9N38201	A9N39201	-	A9N38301	A9N39301	-	A9N38401	A9N39401
2	-	A9N38102	A9N39102	-	A9N38202	A9N39202	-	A9N38302	A9N39302	-	A9N38402	A9N39402
3	-	A9N38103	A9N39103	-	A9N38203	A9N39203	-	A9N38303	A9N39303	-	A9N38403	A9N39403
4	-	A9N38104	A9N39104	-	A9N38204	A9N39204	-	A9N38304	A9N39304	-	A9N38404	A9N39404
6	A9N37106	A9N38106	A9N39106	A9N37206	A9N38206	A9N39206	A9N37306	A9N38306	A9N39306	A9N37406	A9N38406	A9N39406
8	A9N37108	A9N38108	A9N39108	A9N37208	A9N38208	A9N39208	A9N37308	A9N38308	A9N39308	A9N37408	A9N38408	A9N39408
10	A9N37110	A9N38110	A9N39110	A9N37210	A9N38210	A9N39210	A9N37310	A9N38310	A9N39310	A9N37410	A9N38410	A9N39410
13	A9N37113	A9N38113	A9N39113	A9N37213	A9N38213	A9N39213	A9N37313	A9N38313	A9N39313	A9N37413	A9N38413	A9N39413
16	A9N37116	A9N38116	A9N39116	A9N37216	A9N38216	A9N39216	A9N37316	A9N38316	A9N39316	A9N37416	A9N38416	A9N39416
20	A9N37120	A9N38120	A9N39120	A9N37220	A9N38220	A9N39220	A9N37320	A9N38320	A9N39320	A9N37420	A9N38420	A9N39420
25	A9N37125	A9N38125	A9N39125	A9N37225	A9N38225	A9N39225	A9N37325	A9N38325	A9N39325	A9N37425	A9N38425	A9N39425
32	A9N37132	A9N38132	A9N39132	A9N37232	A9N38232	A9N39232	A9N37332	A9N38332	A9N39332	A9N37432	A9N38432	A9N39432
40	A9N37140	A9N38140	A9N39140	A9N37240	A9N38240	A9N39240	A9N37340	A9N38340	A9N39340	A9N37440	A9N38440	A9N39440
50	A9N37150	A9N38150	A9N39150	A9N37250	A9N38250	A9N39250	A9N37350	A9N38350	A9N39350	A9N37450	A9N38450	A9N39450
63	A9N37163	A9N38163	A9N39163	A9N37263	A9N38263	A9N39263	A9N37363	A9N38363	A9N39363	A9N37463	A9N38463	A9N39463
宽度(9mm的倍数)	2	2	2	4	4	4	6	6	6	8	8	8

海拔降容

Altitude (m)	≤ 2000m	3000m	4000m	5000m	6000m
Circuit breaker:	海拔降容系数				
额定冲击耐受电压	1	0.89	0.8	0.71	0.63
额定绝缘电压	1	0.89	0.8	0.71	0.63
最大额定工作电压	1	0.89	0.8	0.71	0.63
额定电流	1	0.96	0.93	0.90	0.83
短路分断能力	1	1	1	1	1

接线设计

iC65H DC和iC65L DC 产品为双端子接线设计

型号	额定电流	螺钉	导线	额定扭矩
N型	1-25A	M5	1~25mm ²	2.5N.m
	32-63A	M6.5	1~35mm ²	3.5N.m
H型、L型	0.5~63A	M7	1~25mm ²	3.5N.m

重量(g)

1P	125
2P	250
3P	375
4P	500

产品尺寸(mm)

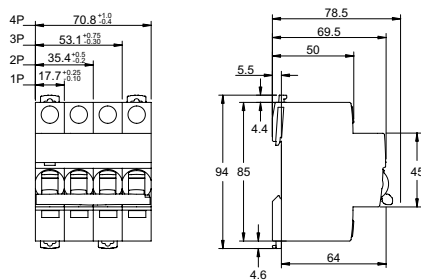

脱扣曲线

适用于 iC65 DC 所有型号

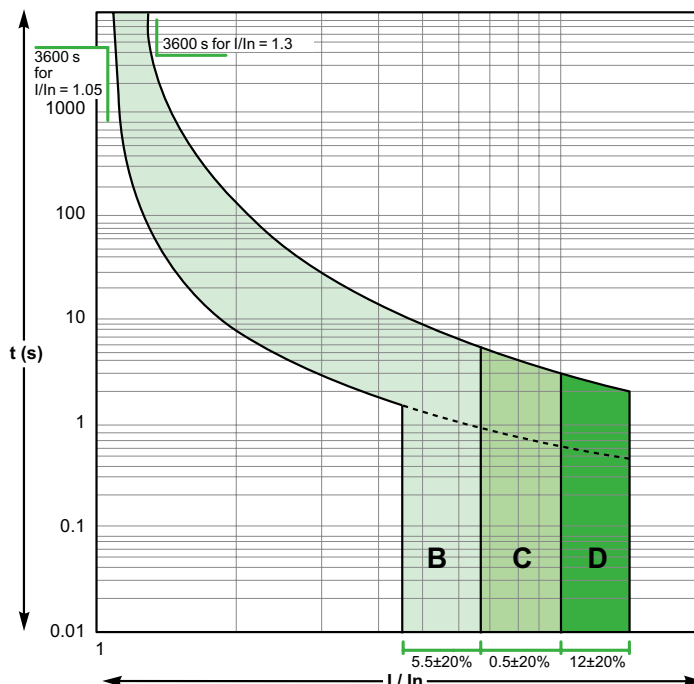

电气附件

远程指示附件

- 1 iSD 报警接点
- 2 iOF 状态指示接点
- 3 OF/SD+OF 双重切换接点
(OF+SD 或 OF+OF 组合开关)
- 4 iOF+SD24 : 带有 Ti24 接口的双重接点

接线附件





- 5 配电模块 Distribloc

装配附件

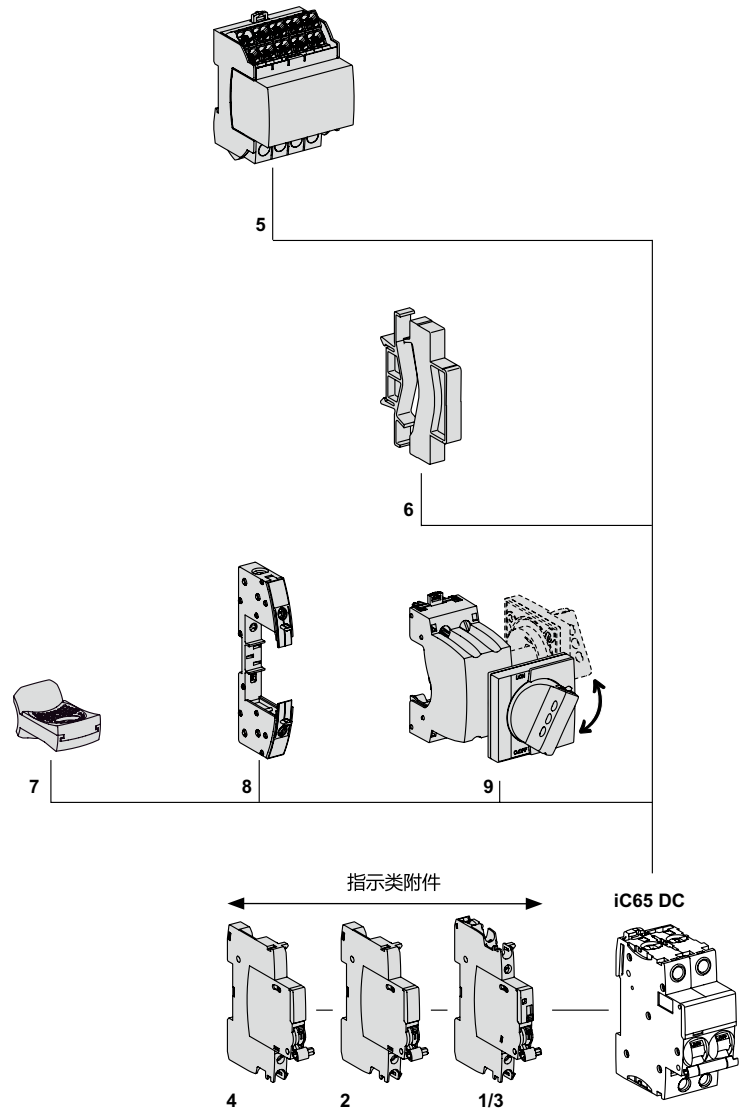



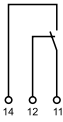
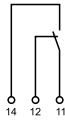
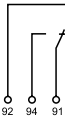
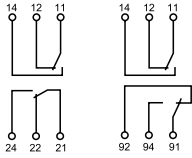
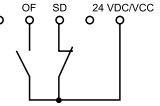

- 6 9 mm 间隔件
- 7 挂锁装置
- 8 插拔式底座
- 9 旋转手柄
 - 黑色手柄 + 手柄底座
 - 红色手柄 + 手柄底座
 - 手柄底座

* iMNV 不能与 iID 剩余电流动作开关拼装使用。



		指示				
附件	iOF (弱电流)	iOF	iSD	OF/SD+OF	iOF+SD24	
类型	状态指示接点	状态指示接点	报警接点	双重切换接点	带有 Ti24 接口的双重接点 (状态指示 + 报警)	
					 ComReady	
功能	<ul style="list-style-type: none"> 指示断路器的合、分状态 	<ul style="list-style-type: none"> 指示断路器的合、分状态 	<ul style="list-style-type: none"> 断路器故障脱扣时发出信号 断路器故障脱扣时，装置正面有红色指示 	<ul style="list-style-type: none"> 通过一个选择开关，可以在 OF+SD 与 OF+OF 两种功能间进行切换 断路器故障脱扣时，装置正面有红色指示 	<ul style="list-style-type: none"> 通过 Ti24 接口，可以将断路器状态指示 (OF) 和报警指示 (SD) 直接接入 Acti9 PowerTag Link SI B 智能网关模块 B 型或 PLC: <ul style="list-style-type: none"> 指示断路器的合、分状态 断路器故障脱扣时发出信号 	
接线图				 <div style="display: flex; justify-content: space-around; margin-top: 5px;"> OF 位置 SD 位置 </div>		
应用	<ul style="list-style-type: none"> 远程指示断路器状态 	<ul style="list-style-type: none"> 远程指示断路器状态 	<ul style="list-style-type: none"> 故障脱扣时发出信号 	<ul style="list-style-type: none"> 通过 OF 指示断路器“分”或“合”状态 指示断路器的“故障脱扣” 	<ul style="list-style-type: none"> OF 指示断路器“分”或“合”状态，SD 指示故障脱扣报警 	
产品号	A9A26934	A9A26924	A9A26927	A9A26929	A9A26897	
技术参数						
电压 (Ue)	V AC	-	240...415	240...415	240...415	-
	V DC	24...110	24...130	24...130	24...130	24
频率	Hz	-	50/60	50/60	50/60	-
红色机械指示	-	-	前面板	前面板	前面板	前面板
测试功能	在手柄上	在手柄上	在手柄上	在手柄上	在手柄上	在手柄上
宽度 (9mm 的倍数)	1	1	1	1	1	1
工作电流	24VDC 2~50mA	-	24 V DC 最小10mA 最大6A	24 V DC 最小10mA 最大6A	24 V DC 最小10mA 最大6A	最小2mA, 最大50mA
	-	48 V DC 2 A	-	-	-	-
	-	60 V DC 1.5 A	-	-	-	-
	-	130 V DC 1 A	-	-	-	-
	-	240 V AC 6 A	-	-	-	-
	-	415 V AC 3 A	-	-	-	-
触点数	1 NO/NC	1 NO/NC	1 NO/NC	1 NO/NC + 1 NO/NC	1 NO/NC	1 NO/NC
工作温度	°C	-40...+70	-35...+70	-35...+70	-35...+70	-25...+70
存储温度	°C	-40...+85	-40...+85	-40...+85	-40...+85	-40...+85
符合标准	CCC	CCC, CE	CCC, CE	CCC, CE	CCC, CE	CCC, CE

组合表

电气附件		远程控制		
指示附件		ARA 自动重合闸或 RCA 远程控制		iC65 DC
位置				
左	右			
				
1 (OF/SD+OF 或 iOF+SD24 或 iSD)	+ 1 OF/SD+OF	-		
1 iOF	+ 1 (iSD 或 iOF 或 OF/SD+OF)			
-	+ 1 iOF+SD24			
-	+ -			
iSD	+ iSD			iC65
-	+ 1 (iSD 或 iOF 或 OF/SD+OF 或 iOF+SD24)			
1 iOF	+ 1 (iSD 或 iOF 或 OF/SD+OF)	ARA		iC65
-	+ 1 (iSD 或 iOF 或 OF/SD+OF 或 iOF+SD24)			
1 iOF	+ 1 (iSD 或 iOF 或 OF/SD+OF)	RCA		iC65

其他可能的连接请参考技术手册。

* iMNV 不能与 iID 剩余电流动作开关拼装使用。



认证标志

GB/T14048.2
IEC/EN 60947-2
UL 489
CSA C22.2 No.5-02

C60 UL489 断路器具有以下功能：

- 短路保护
- 过载保护
- 控制
- 隔离



C60 UL489 断路器

分断能力

额定电流 (A) 77°F/ 25°C	类型	额定电压	分断能力 (kA)	
			AIR UL 489/CSA	Icu IEC/EN 60947-2
0.5 ~ 20	1P	277 V ~	10	10
	2P/3P	480Y/277 V ~	10	10
0.5 ~ 35	1P	120 V ~	14	-
		240 V ~	14	10
	2P/3P	240 V ~	10	20
		415 V ~	-	10
		440 V ~	-	6
1P	2P	60 V =	10 ⁽¹⁾	10 ⁽¹⁾
		125 V =	10 ⁽¹⁾	10 ⁽¹⁾

(1) 只适用于C曲线断路器。

产品号



隧道式接线端子												
120 ~ 240 V ~												
类型	1P 60 V ---						2P 125 V ---					
	曲线		曲线		曲线		曲线		曲线		曲线	
额定电流 (In)	C	D	C	D	C	D	C	D	C	D	C	D
0.5	M9F42170	M9F43170	-	-	-	-	M9F42170	M9F43170	-	-	-	-
1	M9F42101	M9F43101	M9F42201	M9F43201	M9F42301	M9F43301	M9F42101	M9F43101	M9F42201	M9F43201	M9F42301	M9F43301
2	M9F42102	M9F43102	M9F42202	M9F43202	M9F42302	M9F43302	M9F42102	M9F43102	M9F42202	M9F43202	M9F42302	M9F43302
3	M9F42103	M9F43103	M9F42203	M9F43203	M9F42303	M9F43303	M9F42103	M9F43103	M9F42203	M9F43203	M9F42303	M9F43303
4	M9F42104	M9F43104	M9F42204	M9F43204	M9F42304	M9F43304	M9F42104	M9F43104	M9F42204	M9F43204	M9F42304	M9F43304
5	M9F42105	M9F43105	M9F42205	M9F43205	M9F42305	M9F43305	M9F42105	M9F43105	M9F42205	M9F43205	M9F42305	M9F43305
6	M9F42106	M9F43106	M9F42206	M9F43206	M9F42306	M9F43306	M9F42106	M9F43106	M9F42206	M9F43206	M9F42306	M9F43306
8	M9F42108	M9F43108	M9F42208	M9F43208	M9F42308	M9F43308	M9F42108	M9F43108	M9F42208	M9F43208	M9F42308	M9F43308
10	M9F42110	M9F43110	M9F42210	M9F43210	M9F42310	M9F43310	M9F42110	M9F43110	M9F42210	M9F43210	M9F42310	M9F43310
15	M9F42115	M9F43115	M9F42215	M9F43215	M9F42315	M9F43315	M9F42115	M9F43115	M9F42215	M9F43215	M9F42315	M9F43315
20	M9F42120	M9F43120	M9F42220	M9F43220	M9F42320	M9F43320	M9F42120	M9F43120	M9F42220	M9F43220	M9F42320	M9F43320
25	M9F42125	M9F43125	M9F42225	M9F43225	M9F42325	M9F43325	-	-	-	-	-	-
30	M9F42130	M9F43130	M9F42230	M9F43230	M9F42330	M9F43330	-	-	-	-	-	-
35	M9F42135	M9F43135	M9F42235	M9F43235	M9F42335	M9F43335	-	-	-	-	-	-
宽度 (9mm 的倍数)	2		4		6		2		4		6	

环形接线端子												
120 ~ 240 V ~												
类型	1P 60 V ---						2P 125 V ---					
	曲线		曲线		曲线		曲线		曲线		曲线	
额定电流 (In)	C	D	C	D	C	D	C	D	C	D	C	D
1	M9F52101	M9F53101	M9F52201	M9F53201	M9F52301	M9F53301	M9F52101	M9F53101	M9F52201	M9F53201	M9F52301	M9F53301
2	M9F52102	M9F53102	M9F52202	M9F53202	M9F52302	M9F53302	M9F52102	M9F53102	M9F52202	M9F53202	M9F52302	M9F53302
4	M9F52104	M9F53104	M9F52204	M9F53204	M9F52304	M9F53304	M9F52104	M9F53104	M9F52204	M9F53204	M9F52304	M9F53304
6	M9F52106	M9F53106	M9F52206	M9F53206	M9F52306	M9F53306	M9F52106	M9F53106	M9F52206	M9F53206	M9F52306	M9F53306
8	M9F52108	M9F53108	M9F52208	M9F53208	M9F52308	M9F53308	M9F52108	M9F53108	M9F52208	M9F53208	M9F52308	M9F53308
10	M9F52110	M9F53110	M9F52210	M9F53210	M9F52310	M9F53310	M9F52110	M9F53110	M9F52210	M9F53210	M9F52310	M9F53310
15	M9F52115	M9F53115	M9F52215	M9F53215	M9F52315	M9F53315	M9F52115	M9F53115	M9F52215	M9F53215	M9F52315	M9F53315
20	M9F52120	M9F53120	M9F52220	M9F53220	M9F52320	M9F53320	M9F52120	M9F53120	M9F52220	M9F53220	M9F52320	M9F53320
25	M9F52125	M9F53125	M9F52225	M9F53225	M9F52325	M9F53325	-	-	-	-	-	-
30	M9F52130	M9F53130	M9F52230	M9F53230	M9F52330	M9F53330	-	-	-	-	-	-
35	M9F52135	M9F53135	M9F52235	M9F53235	M9F52335	M9F53335	-	-	-	-	-	-
宽度 (9mm 的倍数)	2		4		6		2		4		6	

 适用于交流系统和直流系统。

 只适用于交流系统。

接线

类型	额定电流	额定扭矩	铜线	螺丝-用于环形接线端子
				
隧道式接线端子 240 V ~	0.5 ~ 25 A	2.5 N.m (22 lb.in.)	2.5 ~ 25 mm ² (#14 #4 AWG)	-
	30~35 A	3.5 N.m (31 lb.in.)	2.5 ~ 35 mm ² (#14 #2 AWG)	-
隧道式接线端子 480 Y / 277 V	0.5 ~ 10 A	0.8 N.m (7 lb.in.)	1 或 2 根, 1 ~ 1.5 mm ² (#18 #16 AWG)	-
	15 ~ 20 A	1.6 N.m (14 lb.in.)	1 或 2 根, 2.5 ~ 6 mm ² (#14 #10 AWG)	-
环形接线端子 480 Y / 277 V 240 V ~	-	2 N.m (18 lb.in.)	-	Ø 5 mm

(1) 符合UL 486A标准。

(2) 通过UL 或 CSA 认证的环形接线端子。

技术参数

主要特性		
额定电压	120 ... 240 V ~, 480 Y / 277 V ~, 60 V = 和 125 V =	
绝缘电压 (Ui)	500 V	
污染等级	3	
额定冲击耐受电压 (Uimp)	6 kV	
热脱扣	基准整定温度	25 °C
磁脱扣 (IEC/EN 60947-2)	C 曲线 交流	8.5In ± 20%
	直流	12In ± 20%
	D 曲线	12In ± 20%
限流等级	3	
单极分断能力 (Icn1)	Icn1 = Icn	
其它参数		
防护等级 (IEC/EN 60529)	前面板	IP40 / IPXXB
	隧道式接线端子	IP20 / IPXXB
	环形接线端子	IP10 / IPXXA
寿命 (O-C)	电气寿命	10,000 次
	机械寿命	20,000 次
使用环境温度	-30 °C ~ +70 °C	
储存环境温度	-40 °C ~ +80 °C	
抗湿热性	2类(温度131 °F/55 °C时, 相对湿度95%)	

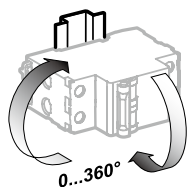
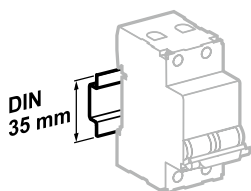

安装方向灵活

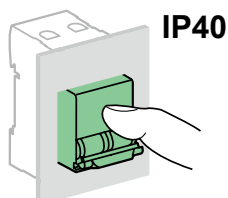
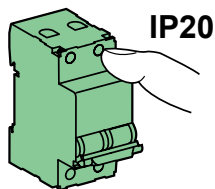

重量 (g/oz)

隧道式接线端子

类型	C60 _{BP}
1P	130/4.58
2P	260/9.17
3P	390/13.76

环形接线端子

类型	C60 _{BPR}
1P	130/4.58
2P	260/9.17
3P	390/13.76

尺寸 (mm)

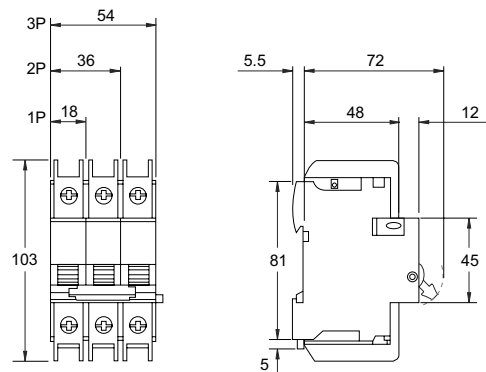

隧道式接线端子

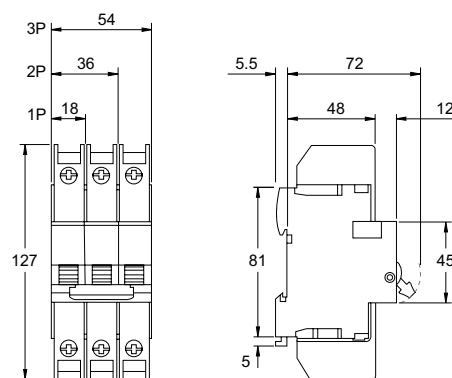

环形接线端子



同时, C60N 具有多国船级社认证:



GB/T 14048.2
IEC/EN 60947-2

C60N 海事专用断路器断路器具有以下功能:

- 短路保护
- 过载保护
- 控制
- 隔离



交流使用频率 (AC)50/60Hz					
分断能力 I _{cu} (根据 IEC/EN60947-2)	电压 (U _e)				使用分断能力 (I _{cs})
	240V	415V	-	440V	
Ph/Ph (2P, 3P, 4P)	240V	415V	-	440V	75% I _{cu}
Ph/N (1P)	-	240V	415V	-	
额定电流 (I _n) 1~63A	20 kA	10 kA	3 kA	6 kA	



产品号

C60N 断路器												
	1P			2P			3P			4P		
额定电流 (I _n)	曲线			曲线			曲线			曲线		
	B	C	D	B	C	D	B	C	D	B	C	D
1 A	M9F10101	M9F11101	M9F12101	M9F10201	M9F11201	M9F12201	M9F10301	M9F11301	M9F12301	M9F10401	M9F11401	M9F12401
2 A	M9F10102	M9F11102	M9F12102	M9F10202	M9F11202	M9F12202	M9F10302	M9F11302	M9F12302	M9F10402	M9F11402	M9F12402
3 A	M9F10103	M9F11103	M9F12103	M9F10203	M9F11203	M9F12203	M9F10303	M9F11303	M9F12303	M9F10403	M9F11403	M9F12403
4 A	M9F10104	M9F11104	M9F12104	M9F10204	M9F11204	M9F12204	M9F10304	M9F11304	M9F12304	M9F10404	M9F11404	M9F12404
6 A	M9F10106	M9F11106	M9F12106	M9F10206	M9F11206	M9F12206	M9F10306	M9F11306	M9F12306	M9F10406	M9F11406	M9F12406
10 A	M9F10110	M9F11110	M9F12110	M9F10210	M9F11210	M9F12210	M9F10310	M9F11310	M9F12310	M9F10410	M9F11410	M9F12410
13 A	M9F10113	M9F11113	M9F12113	M9F10213	M9F11213	M9F12213	M9F10313	M9F11313	M9F12313	M9F10413	M9F11413	M9F12413
16 A	M9F10116	M9F11116	M9F12116	M9F10216	M9F11216	M9F12216	M9F10316	M9F11316	M9F12316	M9F10416	M9F11416	M9F12416
20 A	M9F10120	M9F11120	M9F12120	M9F10220	M9F11220	M9F12220	M9F10320	M9F11320	M9F12320	M9F10420	M9F11420	M9F12420
25 A	M9F10125	M9F11125	M9F12125	M9F10225	M9F11225	M9F12225	M9F10325	M9F11325	M9F12325	M9F10425	M9F11425	M9F12425
32 A	M9F10132	M9F11132	M9F12132	M9F10232	M9F11232	M9F12232	M9F10332	M9F11332	M9F12332	M9F10432	M9F11432	M9F12432
40 A	M9F10140	M9F11140	M9F12140	M9F10240	M9F11240	M9F12240	M9F10340	M9F11340	M9F12340	M9F10440	M9F11440	M9F12440
50 A	M9F10150	M9F11150	-	M9F10250	M9F11250	-	M9F10350	M9F11350	-	M9F10450	M9F11450	-
63 A	M9F10163	M9F11163	-	M9F10263	M9F11263	-	M9F10363	M9F11363	-	M9F10463	M9F11463	-
宽度 (9mm 的倍数)	2			4			6			8		

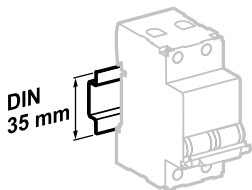
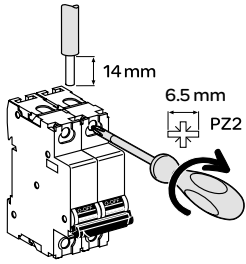

安装在 35mm 标准导轨上

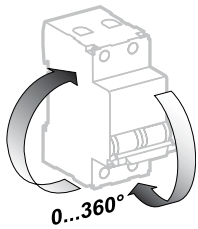

安装方向灵活

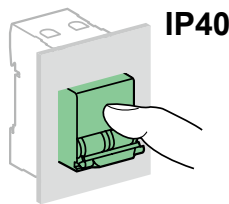
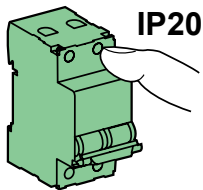

接线

额定电流	额定扭矩	铜线	
		硬线	软线或箔线端子
1~25 A	2.5 N.m	1~25 mm ²	1~25 mm ²
32~63 A	3.5 N.m	1.5~35 mm ²	1.5~35 mm ²

技术参数

主要特性

符合 IEC/EN 60947-2

额定绝缘电压 (Ui)	500 V AC
污染等级	3
冲击耐受电压 (Uimp)	6 kV
磁脱扣	C 曲线 D 曲线
	8.5 In ± 20% 12 In ± 20%

其它参数

使用寿命	电气寿命	10000 次
	机械寿命	20000 次
防护等级	断路器本体	IP20
	安装在配电箱内	IP40
使用环境温度		-30°C ~ +70°C
储存环境温度		-40°C ~ +80°C
抗湿热性		2 类 (温度 131°F/55°C 时, 相对湿度 95%)

重量 (g)

断路器

类型	C60N
1P	120
2P	240
3P	360
4P	480

尺寸 (mm)

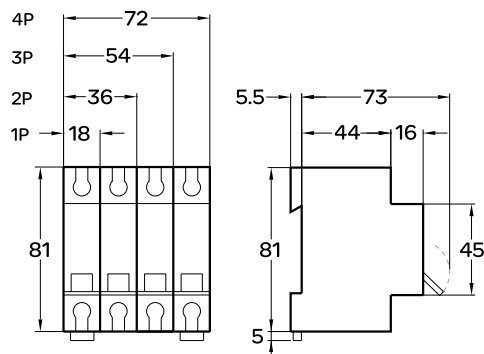



同时, C60H 具有多国船级社认证:



GB/T 14048.2
IEC/EN 60947-2

C60H 海事专用断路器具有以下功能:

- 短路保护
- 过载保护
- 控制
- 隔离



交流使用频率 (AC)50/60Hz					
分断能力 I _{cu} (根据 IEC/EN60947-2)	电压 (U _e)				使用分断能力 (I _{cs})
	240V	415V	-	440V	
Ph/Ph (2P, 3P, 4P)	-	240V	415V	-	50% I _{cu}
Ph/N (1P)	-	240V	415V	-	
额定电流 (I _n) 1~40A	30 kA	15 kA	3 kA	10 kA	

产品号

C60H 断路器												
	1P			2P			3P			4P		
额定电流 (I _n)	曲线			曲线			曲线			曲线		
	B	C	D	B	C	D	B	C	D	B	C	D
1 A	M9F13101	M9F14101	M9F15101	M9F13201	M9F14201	M9F15201	M9F13301	M9F14301	M9F15301	M9F13401	M9F14401	M9F15401
2 A	M9F13102	M9F14102	M9F15102	M9F13202	M9F14202	M9F15202	M9F13302	M9F14302	M9F15302	M9F13402	M9F14402	M9F15402
3 A	M9F13103	M9F14103	M9F15103	M9F13203	M9F14203	M9F15203	M9F13303	M9F14303	M9F15303	M9F13403	M9F14403	M9F15403
4 A	M9F13104	M9F14104	M9F15104	M9F13204	M9F14204	M9F15204	M9F13304	M9F14304	M9F15304	M9F13404	M9F14404	M9F15404
6 A	M9F13106	M9F14106	M9F15106	M9F13206	M9F14206	M9F15206	M9F13306	M9F14306	M9F15306	M9F13406	M9F14406	M9F15406
10 A	M9F13110	M9F14110	M9F15110	M9F13210	M9F14210	M9F15210	M9F13310	M9F14310	M9F15310	M9F13410	M9F14410	M9F15410
13 A	M9F13113	M9F14113	M9F15113	M9F13213	M9F14213	M9F15213	M9F13313	M9F14313	M9F15313	M9F13413	M9F14413	M9F15413
16 A	M9F13116	M9F14116	M9F15116	M9F13216	M9F14216	M9F15216	M9F13316	M9F14316	M9F15316	M9F13416	M9F14416	M9F15416
20 A	M9F13120	M9F14120	M9F15120	M9F13220	M9F14220	M9F15220	M9F13320	M9F14320	M9F15320	M9F13420	M9F14420	M9F15420
25 A	M9F13125	M9F14125	M9F15125	M9F13225	M9F14225	M9F15225	M9F13325	M9F14325	M9F15325	M9F13425	M9F14425	M9F15425
32 A	M9F13132	M9F14132	M9F15132	M9F13232	M9F14232	M9F15232	M9F13332	M9F14332	M9F15332	M9F13432	M9F14432	M9F15432
40 A	M9F13140	M9F14140	M9F15140	M9F13240	M9F14240	M9F15240	M9F13340	M9F14340	M9F15340	M9F13440	M9F14440	M9F15440
宽度 (9mm 的倍数)	2			4			6			8		

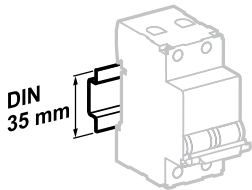
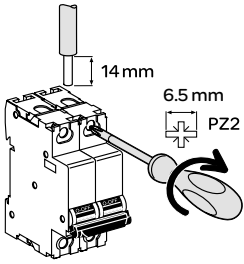

安装在 35mm 标准导轨上

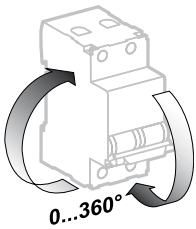

安装方向灵活

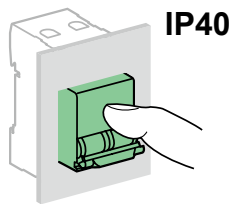
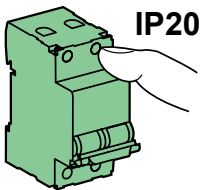

接线

额定电流	额定扭矩	铜线	
		硬线	软线或箔线端子
1~25 A	2.5 N.m	1~25 mm ²	1~25 mm ²
32~40 A	3.5 N.m	1.5~35 mm ²	1.5~35 mm ²

技术参数

主要特性

符合 IEC/EN 60947-2

额定绝缘电压 (Ui)	500 V AC
污染等级	3
冲击耐受电压 (Uimp)	6 kV
磁脱扣	C 曲线
	D 曲线
	8.5 In ± 20%
	12 In ± 20%

其它参数

使用寿命	电气寿命	10000 次
	机械寿命	20000 次
防护等级	断路器本体	IP20
	安装在配电箱内	IP40
使用环境温度		-30°C ~ +70°C
储存环境温度		-40°C ~ +80°C
抗湿热性		2 类 (温度 131°F/55°C 时, 相对湿度 95%)

重量 (g)

断路器

类型	C60H
1P	120
2P	240
3P	360
4P	480

尺寸 (mm)

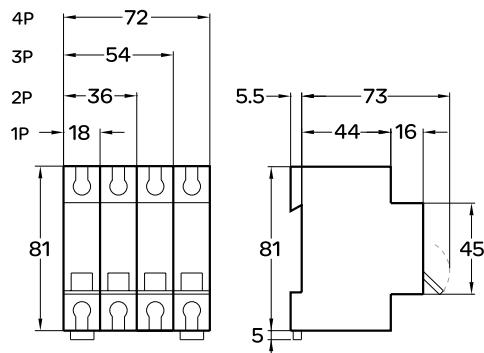



认证标志



GB/T10963.1 IEC/EN 60898-1

iDPNa 断路器用于终端线路的过载、短路保护与控制，它可同时切断相线与中性线，但中性线不提供保护功能。

- 短路保护
- 过载保护
- 隔离保护
- 故障断开明确指示
- 正面视窗以红色指示断路器故障脱扣

交流使用频率 (AC) 50/60 Hz

分断能力 I_{cn} (根据 GB/T10963/IEC/EN 60898-1)

	工作电压 (U_e)
Ph/N (1P+N)	230 V
额定电流 (I_n) 6~40 A	4500 A

产品号

iDPNa 断路器		
类型	1P+N	
额定电流 (I_n)	曲线	
	C	D
6 A	A9P08606	A9P09606
10 A	A9P08610	A9P09610
16 A	A9P08616	A9P09616
20 A	A9P08620	A9P09620
25 A	A9P08625	A9P09625
32 A	A9P08632	A9P09632
40 A	A9P08640	A9P09640
宽度 (9mm 的倍数)	2	2

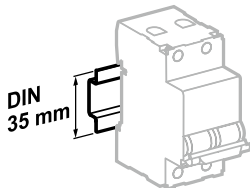

安装在 35mm 标准导轨上



安装方向灵活



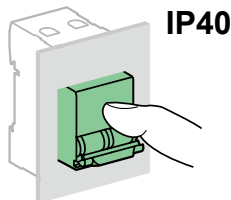

IP20



IP40

接线

螺丝尺寸	额定扭矩	极限扭矩	铜线	
			硬线	软线或箍线端子
M4.2	2 N.m	3.5 N.m		
			1~16 mm ²	1~16 mm ²

技术参数

主要特性

符合 IEC/EN 60947-2

绝缘电压 (U _i)	400 V AC
污染等级	2
耐冲击电压 (U _{imp})	4 kV
热脱扣	基准整定温度
	30 °C
磁脱扣	C 曲线
	(5~10) I _n
	D 曲线
	(10~14) I _n

使用类别 A

符合 IEC/EN 60898-1

限流等级	3
------	---

其它参数

防护等级 (IEC/EN 60529)	断路器本体	IP20
	安装在配电箱内	IP40 绝缘等级: II
寿命 (O-C)	电气寿命	> 20 A : 10,000 次; ≤20 A : 20,000 次
	机械寿命	20,000 次
过电压类别 (IEC/EN 60364)		II
使用环境温度		-25°C~+60°C
储存环境温度		-40°C~+80°C
抗湿热性 (IEC/EN 60068-1)		2 类 (温度 55°C 时, 相对湿度 95 %)

重量 (g)

断路器

类型	iDPNa
1P+N	122

尺寸 (mm)

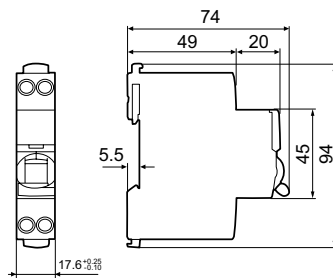

iDPNa-S 断路器 (C/D 曲线)



GB10963.1 IEC 60898-1

iDPNa-S断路器用于终端线路的过载、短路保护与控制，它可同时切断相线与中性线，但中性线不提供保护功能。

- 短路保护
- 过载保护
- 隔离保护

交流使用频率 (AC) 50/60 Hz

分断能力 I_{cn} (根据GB10963/IEC 60898-1)

工作电压 (U_e)

Ph/N (1P+N)	230 V
额定电流 (I_n)	6~40 A
	4500 A

产品号

iDPNa-S 断路器	
类型	1P+N
额定电流 (I_n)	曲线
	C D
6 A	A9SP08606 A9SP09606
10 A	A9SP08610 A9SP09610
16 A	A9SP08616 A9SP09616
20 A	A9SP08620 A9SP09620
25 A	A9SP08625 A9SP09625
32 A	A9SP08632 A9SP09632
40 A	A9SP08640 A9SP09640
宽度 (9mm 的倍数)	2 2

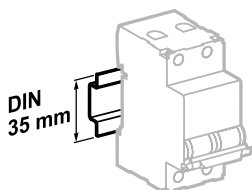
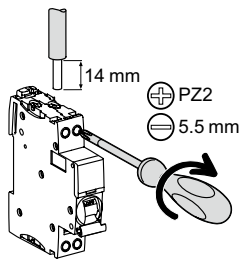

安装在35mm标准导轨上

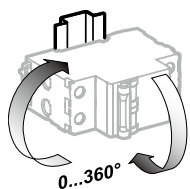

安装方向灵活

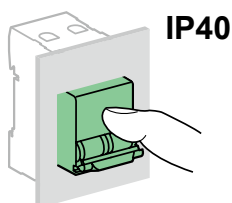
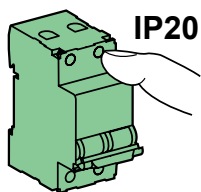

接线

螺丝尺寸	额定扭矩	极限扭矩	铜线	
			硬线	软线或箍线端子
M4.2	2 N.m	3.5 N.m	1~16 mm ²	1~16 mm ²

技术参数

主要特性

符合 IEC 60947-2

绝缘电压 (U _i)	400 V AC
污染等级	2
耐冲击电压 (U _{imp})	4 kV
热脱扣	基准整定温度
磁脱扣	C 曲线
使用类别	A
符合 IEC 60898-1	
限流等级	3

其它参数

防护等级 (IEC 60529)	断路器本体	IP20
	安装在配电箱内	IP40 绝缘等级: II
寿命 (O-C)	电气寿命	> 20 A : 10,000 次; ≤20 A : 20,000 次
	机械寿命	20,000 次
过电压类别 (IEC 60364)		II
使用环境温度		-25°C~+60°C
储存环境温度		-40°C~+80°C
抗湿热性 (IEC 60068-1)		2类 (温度55°C时, 相对湿度 95%)



认证标志



GB/T10963.1 IEC/EN 60898-1

iDPNN 断路器用于终端线路的过载、短路保护与控制，它可同时切断相线与中性线，但中性线不提供保护功能。

- 短路保护
- 过载保护
- 隔离保护
- 故障断开明确指示
- 正面视窗以红色指示断路器故障脱扣

交流使用频率 (AC) 50/60 Hz

分断能力 I_{cn} (根据 GB/T10963/IEC/EN 60898-1)

	工作电压 (U_e)
Ph/N (1P+N)	230 V
额定电流 (I_n) 2~40 A	6000 A

产品号

iDPNN 断路器	
类型	1P+N
额定电流 (I_n)	曲线
	C D
2 A	A9P18602 A9P19602
6 A	A9P18606 A9P19606
10 A	A9P18610 A9P19610
16 A	A9P18616 A9P19616
20 A	A9P18620 A9P19620
25 A	A9P18625 A9P19625
32 A	A9P18632 A9P19632
40 A	A9P18640 A9P19640
宽度 (9mm 的倍数)	2 2

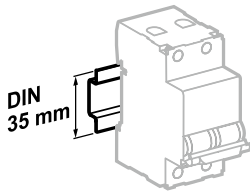
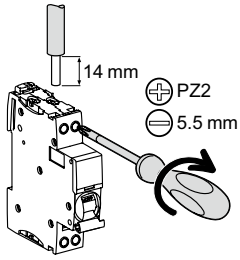

安装在 35mm 标准导轨上

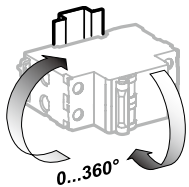

安装方向灵活



IP20

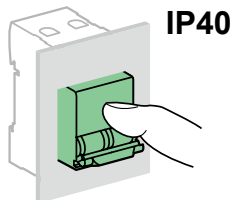

IP40

接线

螺丝尺寸	额定扭矩	极限扭矩	铜线	
			硬线	软线或箍线端子
M4.2	2 N.m	3.5 N.m	1~16 mm ²	1~16 mm ²

技术参数

主要特性

符合 IEC/EN 60947-2

绝缘电压 (U _i)	400 V AC	
污染等级	2	
耐冲击电压 (U _{imp})	4 kV	
热脱扣	基准整定温度	
	30 °C	
磁脱扣	C 曲线	(5~10) I _n
	D 曲线	(10~14) I _n

使用类别 A

符合 IEC/EN 60898-1

限流等级 3

其它参数

防护等级 (IEC/EN 60529)	断路器本体	IP20
	安装在配电箱内	IP40 绝缘等级: II
寿命 (O-C)	电气寿命	> 20 A : 10,000 次; ≤20 A : 20,000 次
	机械寿命	20,000 次
过电压类别 (IEC/EN 60364)		II
使用环境温度		-25 °C ~ +60 °C
储存环境温度		-40 °C ~ +80 °C
抗湿热性 (IEC/EN 60068-1)		2 类 (温度 55 °C 时, 相对湿度 95 %)

重量 (g)

断路器

类型	iDPNN
1P+N	122

尺寸 (mm)

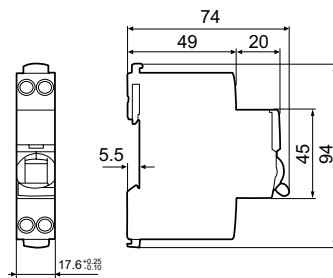

iDPNN-S 断路器 (C/D 曲线)



GB10963.1 IEC 60898-1

iDPNN-S断路器用于终端线路的过载、短路保护与控制，它可同时切断相线与中性线，但中性线不提供保护功能。

- 短路保护
- 过载保护
- 隔离保护

交流使用频率 (AC) 50/60 Hz

分断能力 I_{cn} (根据GB10963/IEC 60898-1)

Ph/N (1P+N)	工作电压 (U_e)
230 V	6000 A
额定电流 (I_n)	2~40 A

产品号

iDPNN-S 断路器		
类型	1P+N	
额定电流 (I_n)	曲线	
	C	D
2 A	A9SP18602	A9SP19602
6 A	A9SP18606	A9SP19606
10 A	A9SP18610	A9SP19610
16 A	A9SP18616	A9SP19616
20 A	A9SP18620	A9SP19620
25 A	A9SP18625	A9SP19625
32 A	A9SP18632	A9SP19632
40 A	A9SP18640	A9SP19640
宽度 (9mm 的倍数)	2	2

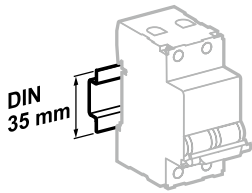
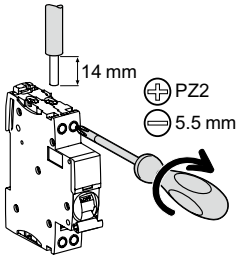

安装在35mm标准导轨上

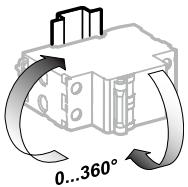

安装方向灵活

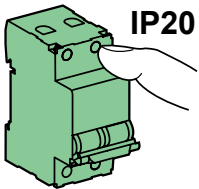

IP20

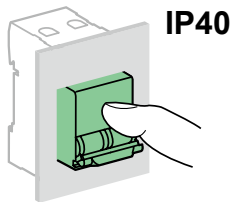

IP40

接线

螺丝尺寸	额定扭矩	极限扭矩	铜线	
			硬线	软线或箍线端子
M4.2	2 N.m	3.5 N.m	1~16 mm ²	1~16 mm ²

技术参数

主要特性

符合 IEC 60947-2

绝缘电压 (U_i) 400 V AC

污染等级 2

耐冲击电压 (U_{imp}) 4 kV

热脱扣 基准整定温度 30 °C

磁脱扣 C 曲线 (5~10) I_n

使用类别 A

符合 IEC 60898-1

限流等级 3

其它参数

防护等级 断路器本体 IP20

防护等级 (IEC 60529) 安装在配电箱内 IP40
绝缘等级: II

寿命 (O-C) 电气寿命 > 20 A : 10,000 次; ≤20 A : 20,000 次

机械寿命 20,000 次

过电压类别 (IEC 60364) II

使用环境温度 -25 °C ~ +60 °C

储存环境温度 -40 °C ~ +80 °C

抗湿热性 (IEC 60068-1) 2类 (温度55 °C时, 相对湿度 95 %)



认证标志



GB/T10963.1 IEC/EN 60898-1

iDPNH 断路器用于终端线路的过载、短路保护与控制，它可同时切断相线与中性线，但中性线不提供保护功能。

- 短路保护
- 过载保护
- 隔离保护
- 故障断开明确指示
- 正面视窗以红色指示断路器故障脱扣

交流使用频率 (AC) 50/60 Hz

分断能力 I_{cn} (根据 GB/T10963/IEC/EN 60898-1)

	工作电压 (U_e)
Ph/N (1P+N)	230 V
额定电流 (I_n)	2~40 A
	10000 A

产品号

iDPNH 断路器

类型	1P+N	
额定电流 (I_n)	曲线	
	C	D
2 A	A9P28602	A9P29602
6 A	A9P28606	A9P29606
10 A	A9P28610	A9P29610
16 A	A9P28616	A9P29616
20 A	A9P28620	A9P29620
25 A	A9P28625	A9P29625
32 A	A9P28632	A9P29632
40 A	A9P28640	A9P29640
宽度 (9mm 的倍数)	2	2

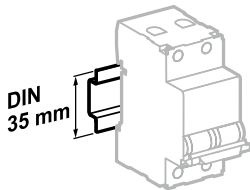
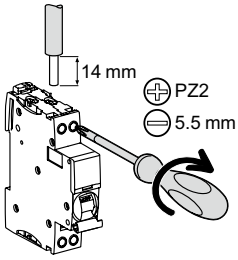

安装在 35mm 标准导轨上

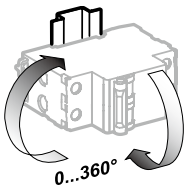

安装方向灵活

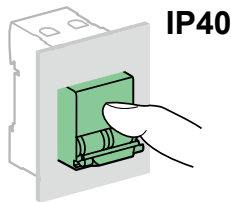
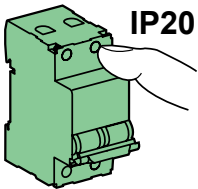

接线

螺丝尺寸	额定扭矩	极限扭矩	铜线	
			硬线	软线或箍线端子
M4.2	2 N.m	3.5 N.m	1~16 mm ²	1~16 mm ²

技术参数

主要特性

符合 IEC/EN 60947-2

绝缘电压 (U _i)	400 V AC
污染等级	2
耐冲击电压 (U _{imp})	4 kV
热脱扣	基准整定温度
	30 °C
磁脱扣	C 曲线
	(5~10) I _n
	D 曲线
	(10~14) I _n

使用类别 A

符合 IEC/EN 60898-1

限流等级	3
------	---

其它参数

防护等级	断路器本体	IP20
(IEC/EN 60529)	安装在配电箱内	IP40
		绝缘等级: II
寿命 (O-C)	电气寿命	> 20 A : 10,000 次; ≤20 A : 20,000 次
	机械寿命	20,000 次
过电压类别 (IEC/EN 60364)		II
使用环境温度		-25°C~+60°C
储存环境温度		-40°C~+80°C
抗湿热性 (IEC/EN 60068-1)		2 类 (温度 55°C 时, 相对湿度 95 %)

重量 (g)

断路器

类型	iDPNH
1P+N	122

尺寸 (mm)

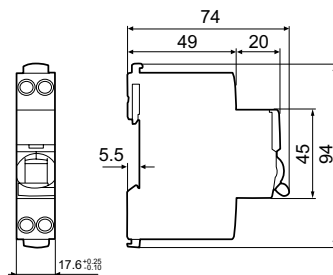



认证标志



GB/T10963.1 IEC/EN 60898-1

iDPNK2 断路器用于终端线路的过载、短路保护与控制，它可同时切断相线与中性线，但中性线不提供保护功能。

- 短路保护
- 过载保护
- 隔离保护
- 故障断开明确指示
- 正面视窗以红色指示断路器故障脱扣

交流使用频率 (AC) 50/60 Hz

分断能力 I_{cn} (根据 GB/T10963/IEC/EN 60898-1)

工作电压 (U_e)

Ph/N (1P+N) 230 V

额定电流 (I_n) 10~63 A 6000 A

产品号

iDPNK2 断路器

类型	1P+N
额定电流 (I_n)	曲线 C
10 A	A9F18610
16 A	A9F18616
20 A	A9F18620
25 A	A9F18625
32 A	A9F18632
50 A	A9F18650
40 A	A9F18640
63 A	A9F18663
宽度 (9mm 的倍数)	4

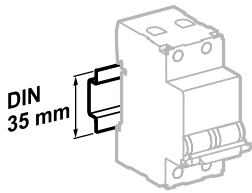
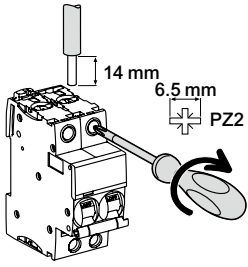

安装在 35mm 标准导轨上

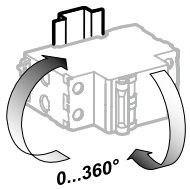

安装方向灵活

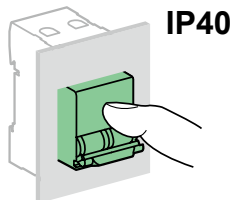
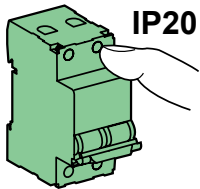

接线

螺丝尺寸	额定扭矩	极限扭矩	国家标准 额定扭矩	铜线	
				硬线	软线或箍线端子
10~25 A: M5	2.5 N.m	5.1 N.m	2 N.m	1~25 mm ²	1~16 mm ²
32~63 A: M6.5	3.5 N.m	5.6 N.m	3.5 N.m	1~35 mm ²	1~25 mm ²

技术参数

主要特性

符合 IEC/EN 60947-2

绝缘电压 (Ui)	500 V AC	
污染等级	3	
耐冲击电压 (Uimp)	6 kV	
热脱扣	基准整定温度	30 °C
磁脱扣	C 曲线	(5~10) In
使用类别	A	

符合 IEC/EN 60898-1

限流等级	3
单极分断能力 (Icn1)	Icn1 = Icn (6000A)

其它参数

防护等级 (IEC/EN 60529)	断路器本体	IP20
	安装在配电箱内	IP40 绝缘等级: II
寿命 (O-C)	电气寿命	10,000 次
	机械寿命	20,000 次
过电压类别 (IEC/EN 60364)		IV
使用环境温度		-35°C~+70°C
储存环境温度		-40°C~+85°C
抗湿热性 (IEC/EN 60068-1)		2 类 (温度 55°C 时, 相对湿度 95 %)

重量 (g)

断路器

类型	iDPNK2
1P+N 10~25A	210
1P+N 32~63A	250

尺寸 (mm)

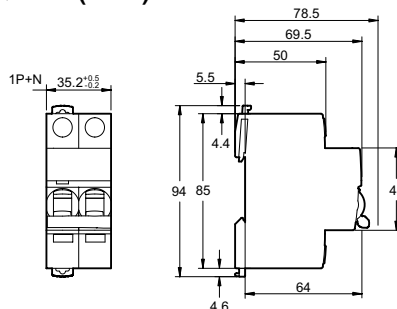



认证标志



GB/T10963.1
IEC/EN 60898-1

C120H 断路器，适用于高用电负荷场所，可实现：

- 大电流负载保护和控制
- 配电线路的过载或短路保护
- 手动控制及分断
- 和剩余电流动作保护附件 (Vigi C120) 配合使用，没有降容现象

交流使用频率 (AC) 50/60Hz

分断能力 I_{cn} (根据 GB/T10963/IEC/EN60898-1)

	工作电压 (U _e)				使用分断能力 (I _{cs})	
Ph/Ph(2P,3P,4P)	400V					
Ph/Ph(1P)	230V					
额定电流 (I _n)	63A~125A				10,000A	
分断能力 I _{cu} (根据 IEC/EN60947-2)						
	工作电压 (U _e)					
Ph/Ph(2P,3P,4P)	230~240V	400~415V	-	440V		
Ph/N(1P)	130V	230~240V	400~415V	-		
额定电流 (I _n)	63A~125A	20kA	10kA	3 ⁽¹⁾	6kA	75%I _{cu}

(1) 接地系统中发生二次故障时单极的分断能力

产品号

C120H 断路器												
	1P			2P			3P			4P		
额定电流 (I _n)	曲线			曲线			曲线			曲线		
	B	C	D	B	C	D	B	C	D	B	C	D
63 A	-	A9N19800	A9N19804	-	A9N19801	A9N19805	-	A9N19802	A9N19806	-	A9N19803	A9N19807
80 A	-	A9N19808	A9N19812	-	A9N19809	A9N19813	-	A9N19810	A9N19814	-	A9N19811	A9N19815
100 A	-	A9N19816	A9N19820	-	A9N19817	A9N19821	A9N19558	A9N19818	A9N19822	-	A9N19819	A9N19823
125 A	-	A9N19824	A9N19828	A9N19560	A9N19825	A9N19829	A9N19559	A9N19826	A9N19830	-	A9N19827	A9N19831
宽度 (9mm 的倍数)	3			6			9			12		



安装在 35mm 标准导轨上

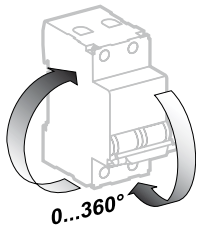

安装方向灵活

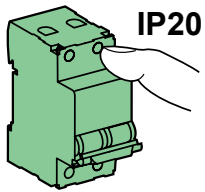

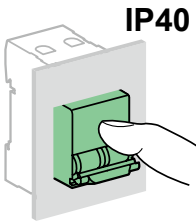

IP20



IP40

接线

软线	硬线	拧紧力矩
 1.5~35 mm ²	 1~50 mm ²	3.5 N.m

技术参数

主要特性			
最大工作电压	440V AC		
额定绝缘电压 (Ui)	500 V		
冲击耐受电压 (Uimp)	6 kV		
限流等级	3		
使用寿命	电气寿命	63A	10000 次
		80...125A	5000 次
	机械寿命	20000 次	
污染等级	3		
防护等级	在开放场合	IP20	
	安装于 Pragma 或 Prisma 配电柜中	IP40	
切实分断指示	●		
快速分断功能	●		
热脱扣	基准整定温度	30°C	
磁脱扣	B 曲线 (100~125A)	3~5I _n	
	C 曲线	5~10I _n	
	D 曲线	10~14I _n	
使用温度范围	-30~ + 70°C		
存储温度范围	-40~ + 80°C		

重量 (g)

断路器	
类型	C120H
1P	205
2P	410
3P	615
4P	820

尺寸 (mm)

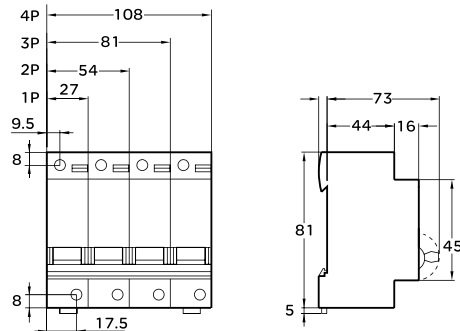

公差信息：

- 1P: 26.75±0.16
- 2P: 53.5±0.32
- 3P: 80.25±0.48
- 4P: 107±0.64

C120H-S断路器 (B, C, D 曲线)

GB10963.1
IEC 60898-1



C120H-S断路器, 适用于高用电负荷场所, 可实现:

- 大电流负载保护和控制
- 配电线路的过载或短路保护
- 手动控制及分断
- 和剩余电流动作保护附件(Vigi C120)配合使用, 没有降容现象

交流使用频率(AC) 50/60Hz

分断能力Icn (根据GB10963/IEC60898-1)		工作电压(Ue)				
Ph/Ph (2P,3P,4P)		400V				
Ph/Ph (1P)		230V				
额定电流 (In)	63A~125A	10,000A				
分断能力Icu (根据IEC60947-2)		工作电压(Ue)				使用分断能力(Ics)
Ph/Ph (2P,3P,4P)		230~240V	400~415V	-	440V	
Ph/N (1P)		130V	230~240V	400~415V	-	
额定电流 (In)	63A~125A	20kA	10kA	3 ⁽¹⁾	6kA	75%Icu

(1)接地系统中发生二次故障时单极的分断能力

产品号

C120H-S 断路器												
	1P			2P			3P			4P		
额定电流 (In)	曲线			曲线			曲线			曲线		
	B	C	D	B	C	D	B	C	D	B	C	D
63 A	-	A9SN19800	A9SN19804	-	A9SN19801	A9SN19805	-	A9SN19802	A9SN19806	-	A9SN19803	A9SN19807
80 A	-	A9SN19808	A9SN19812	-	A9SN19809	A9SN19813	-	A9SN19810	A9SN19814	-	A9SN19811	A9SN19815
100 A	-	A9SN19816	A9SN19820	-	A9SN19817	A9SN19821	A9SN19558	A9SN19818	A9SN19822	-	A9SN19819	A9SN19823
125 A	-	A9SN19824	A9SN19828	A9SN19560	A9SN19825	A9SN19829	A9SN19559	A9SN19826	A9SN19830	-	A9SN19827	A9SN19831
宽度 (9mm的倍数)	3			6			9			12		



安装在35mm标准导轨上

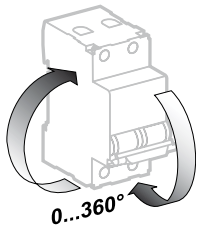

安装方向灵活

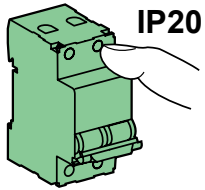

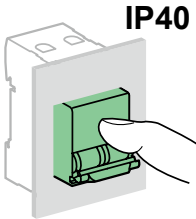

IP20



IP40

接线

软线	硬线	拧紧力矩
		
1.5~35 mm ²	1~50 mm ²	3.5 N.m

技术参数

主要特性			
最大工作电压		440V AC	
额定绝缘电压(Ui)		500 V	
冲击耐受电压(Uimp)		6 kV	
限流等级		3	
使用寿命	电气寿命	63A	10000次
		80...125A	5000次
	机械寿命	20000次	
污染等级		3	
防护等级	在开放场合	IP20	
	安装于Pragma 或Prisma 配电柜中	IP40	
切实分断指示		●	
快速分断功能		●	
热脱扣	基准整定温度	30°C	
磁脱扣	B曲线 (100~125A)	3~5I _n	
	C曲线	5~10I _n	
	D曲线	10~14I _n	
使用温度范围		-30~ + 70°C	
存储温度范围		-40~ + 80°C	



认证标志



GB/T10963.1
IEC/EN 60898-1

C120L 断路器，适用于高用电负荷场所，可实现：

- 大电流负载保护和控制
- 配电线路的过载和短路保护
- 手动控制及分断
- 和剩余电流动作保护附件 (Vigi C120) 配合使用，没有降容现象

交流使用频率 (AC) 50/60Hz

分断能力 I_{cn} (根据 GB/T10963/IEC/EN60898-1)

	工作电压 (U_e)				使用分断能力 (I_{cs})
Ph/Ph(2P,3P,4P)	400V				
Ph/Ph(1P)	230V				
额定电流 (I_n)	63A~125A				15,000A
	工作电压 (U_e)				50% I_{cu}
Ph/Ph(2P,3P,4P)	230~240V	400~415V	-	440V	
Ph/N(1P)	130V	230~240V	400~415V	-	
额定电流 (I_n)	63A~125A	30kA	15kA	4.5 ⁽¹⁾	

(1) 接地系统中发生二次故障时单极的分断能力

产品号

C120L 断路器								
	1P		2P		3P		4P	
额定电流 (I_n)	曲线 C D		曲线 C D		曲线 C D		曲线 C D	
63 A	A9N19832	A9N19836	A9N19833	A9N19837	A9N19834	A9N19838	A9N19835	A9N19839
80 A	A9N19840	A9N19844	A9N19841	A9N19845	A9N19842	A9N19846	A9N19843	A9N19847
100 A	A9N19848	A9N19852	A9N19849	A9N19853	A9N19850	A9N19854	A9N19851	A9N19855
125 A	A9N19856	A9N19860	A9N19857	A9N19861	A9N19858	A9N19862	A9N19859	A9N19863
宽度 (9mm 的倍数)	3		6		9		12	



安装在 35mm 标准导轨上

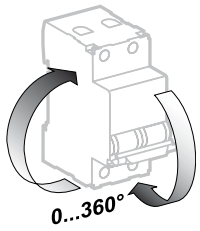

安装方向灵活

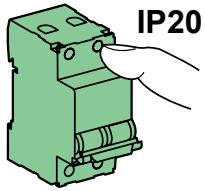

IP20

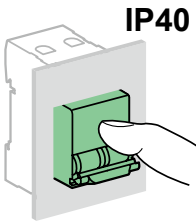

IP40

接线

软线	硬线	拧紧力矩
		
1.5~35 mm ²	1~50 mm ²	3.5 N.m

技术参数

主要特性		
最大工作电压		440V AC
额定绝缘电压 (Ui)		500 V
冲击耐受电压 (Uimp)		6 kV
限流等级		3
使用寿命	电气寿命	63A 10000 次 80...125A 5000 次
	机械寿命	20000 次
污染等级		3
防护等级	在开放场合	IP20
	安装于 Pragma 或 Prisma 配电柜中	IP40
切实分断指示		●
快速分断功能		●
热脱扣	基准整定温度	30°C
磁脱扣	C 曲线	5~10In
	D 曲线	10~14In
使用温度范围		-30~ + 70°C
存储温度范围		-40~ + 80°C

重量 (g)

断路器	
类型	C120L
1P	205
2P	410
3P	615
4P	820

尺寸 (mm)

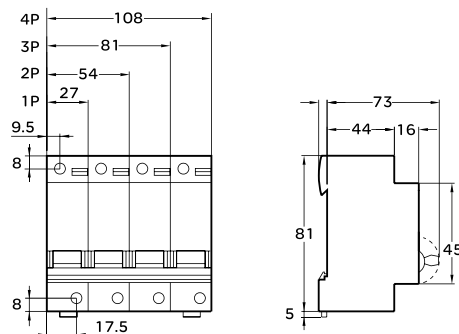

公差信息：

- 1P: 26.75±0.16
- 2P: 53.5±0.32
- 3P: 80.25±0.48
- 4P: 107±0.64

C120L-S断路器 (C, D 曲线)

GB10963.1
IEC 60898-1



C120L-S断路器，适用于高用电负荷场所，可实现：

- 大电流负载保护和控制
- 配电线路的过载和短路保护
- 手动控制及分断
- 和剩余电流动作保护附件(Vigi C120)配合使用，没有降容现象

交流使用频率(AC) 50/60Hz					
分断能力Icn (根据GB10963/IEC60898-1)					
Ph/Ph (2P,3P,4P)		工作电压(Ue)			
		400V			
Ph/Ph (1P)		230V			
额定电流 (In)	63A~125A	15,000A			
分断能力Icu (根据IEC60947-2)					
		工作电压(Ue)			
Ph/Ph (2P,3P,4P)		230~240V	400~415V	-	440V
Ph/N (1P)		130V	230~240V	400~415V	-
额定电流 (In)	63A~125A	30kA	15kA	4.5 ⁽¹⁾	10kA
					使用分断能力(Ics)
					50%Icu

(1)接地系统中发生二次故障时单极的分断能力

产品号

C120L-S 断路器								
	1P		2P		3P		4P	
额定电流 (In)	曲线 C D		曲线 C D		曲线 C D		曲线 C D	
63 A	A9SN19832	A9SN19836	A9SN19833	A9SN19837	A9SN19834	A9SN19838	A9SN19835	A9SN19839
80 A	A9SN19840	A9SN19844	A9SN19841	A9SN19845	A9SN19842	A9SN19846	A9SN19843	A9SN19847
100 A	A9SN19848	A9SN19852	A9SN19849	A9SN19853	A9SN19850	A9SN19854	A9SN19851	A9SN19855
125 A	A9SN19856	A9SN19860	A9SN19857	A9SN19861	A9SN19858	A9SN19862	A9SN19859	A9SN19863
宽度 (9mm的倍数)	3		6		9		12	

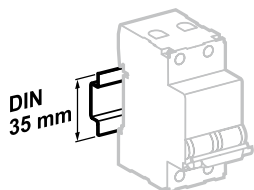

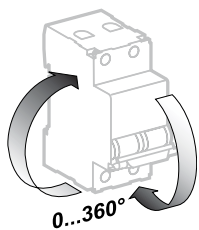

安装在35mm标准导轨上

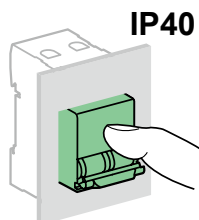
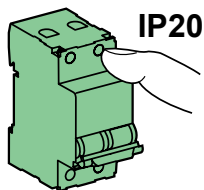

安装方向灵活



接线

软线	硬线	拧紧力矩
		
1.5~35 mm ²	1~50 mm ²	3.5 N.m

技术参数

主要特性			
最大工作电压		440V AC	
额定绝缘电压(Ui)		500 V	
冲击耐受电压(Uimp)		6 kV	
限流等级		3	
使用寿命	电气寿命	63A	10000次
		80...125A	5000次
	机械寿命	20000次	
污染等级		3	
防护等级	在开放场合	IP20	
	安装于Pragma 或Prisma 配电柜中	IP40	
切实分断指示		●	
快速分断功能		●	
热脱扣	基准整定温度	30°C	
磁脱扣	C曲线	5~10I _n	
	D曲线	10~14I _n	
使用温度范围		-30~ + 70°C	
存储温度范围		-40~ + 80°C	



GB/T13539.2

熔断器由熔断体和熔断器底两部分组成，本系列熔断器座具有体积小、装置方便、使用安全、外形美观等特点。接触端子一体化成型，螺丝端子具有双重防松动脱落结构(倒齿结构、塑料壁抱紧功能)。独特的两种安装固定方式，DIN 35mm Rail安装、螺丝安装。

技术参数

主要特性	
熔丝(mm)	10*38
额定电压(V)	690 V AC
使用类别	AC-20B
额定频率(Hz)	50~60
额定电流(A)	32
最大功率(W)	5
拧紧力矩(Nm)	PZ2 3-5
接线能力(mm ²)	25
防护等级	IP20***
工作温度	-5 ~ +40°C
储存温度	-25 ~ +70°C
可用挂锁锁定(打开时)	●
可封闭(闭合时)	●

温度降容表			
最大温度20	30	40	50
最大湿度95%	95%	95%	95%
最大载流量In	InX0.95	InX0.9	InX0.8

产品号

iFU-S 熔断器座					
额定电流(In)		1P	2P	3P	4P
32A	无指示灯	A9SFU132	A9SFU232	A9SFU332	A9SFU432
	有指示灯	A9SFU132X	A9SFU232X	A9SFU332X	A9SFU432X
宽度		2	4	6	8



GB/T14048.3
IEC/EN 60947-3

隔离开关包含以下功能：

- 控制 (在带负荷的情况下分断和接通回路)
- 隔离功能
- 电气附件：Acti 9 系列标准电气附件 iOF(A9A26924)，指示隔离开关的分合状态
- 机械附件：Acti 9 系列标准机械附件 (A9A27005, A9A27006, A9A27008, A9A27003, A9A26970)



产品号

iINT125 隔离开关

	1P	2P	3P	4P
额定电流 (In)				
32	A9S68132	A9S68232	A9S68332	A9S68432
40	A9S68140	A9S68240	A9S68340	A9S68440
63	A9S68163	A9S68263	A9S68363	A9S68463
80	A9S68180	A9S68280	A9S68380	A9S68480
100	A9S68191	A9S68291	A9S68391	A9S68491
125	A9S68192	A9S68292	A9S68392	A9S68492
宽度 (9mm 的倍数)	2	4	6	8
频率	50/60 Hz			

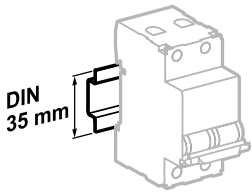
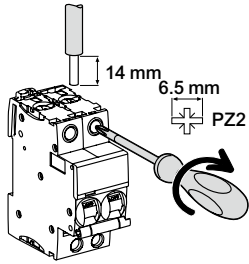

安装在 35mm 标准导轨上

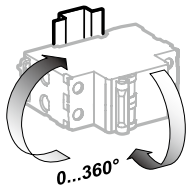

安装方向灵活

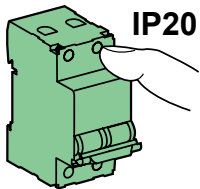

IP20

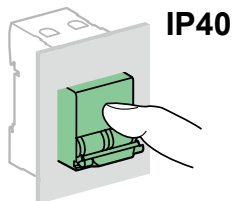

IP40

接线

螺丝尺寸	额定扭矩	极限扭矩	国家标准 额定扭矩	铜线	
				硬线	软线或箔线端子
32~63 A: M6.5	3.5 N.m	5.6 N.m	3.5 N.m	1~35 mm ²	1~25 mm ²
80~125 A: M7	3.5 N.m	6 N.m	3.5 N.m	6~50 mm ²	6~35 mm ²

技术参数

主要特性

符合 IEC/EN 60947-3

额定绝缘电压 (U _i)	1P: 250V, 2P/3P/4P: 500 V AC	
防污等级	3	
额定冲击耐受电压 (U _{imp})	6 kV	
额定短时耐受电流 (I _{cw})	32~63 A	1260 A, 1s
	80~125 A	1500A, 1s
使用类别	AC 22A	
额定限制短路电流 (I _{nc})	32~63 A	6 kA
	80~125 A	10 kA
额定短路接通能力 (I _{cm})	32~63 A	4.2 kA
	80~125 A	5 kA

其它参数

防护等级 (IEC/EN 60529)	断路器本体	IP20	
	安装在配电箱内	IP40	
寿命 (O-C)	电气寿命	32 A	15,000 次
		40 A	15,000 次
		63 A	15,000 次
		80 A	10,000 次
		100 A	10,000 次
	125 A	2,500 次	
	机械寿命	20,000 次	
使用环境温度	-25°C~+60°C		
储存环境温度	-40°C~+85°C		
抗湿热性 (IEC/EN 60068-1)	2 类 (温度 55°C 时, 相对湿度 95 %)		

重量 (g)

断路器

类型	iINT125
1P	85
2P	155
3P	254
4P	337

尺寸 (mm)

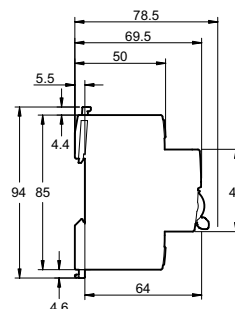
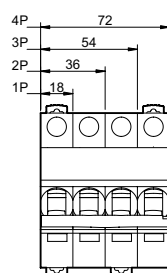

GB14048.3 IEC 60947-3



隔离开关包含以下功能：

- 控制 (在带负荷的情况下分断和接通回路)
- 隔离功能
- 电气附件：Acti 9 系列标准电气附件iOF(A9A26924)，指示隔离开关的分合状态
- 机械附件：Acti 9 系列标准机械附件(A9A27005, A9A27006, A9A27008, A9A27003, A9A26970)

产品号

iINT125-S 隔离开关				
	1P	2P	3P	4P
额定电流 (In)				
32	A9SS68132	A9SS68232	A9SS68332	A9SS68432
40	A9SS68140	A9SS68240	A9SS68340	A9SS68440
63	A9SS68163	A9SS68263	A9SS68363	A9SS68463
80	A9SS68180	A9SS68280	A9SS68380	A9SS68480
100	A9SS68191	A9SS68291	A9SS68391	A9SS68491
125	A9SS68192	A9SS68292	A9SS68392	A9SS68492
宽度 (9mm 的倍数)	2	4	6	8
频率	50/60 Hz			

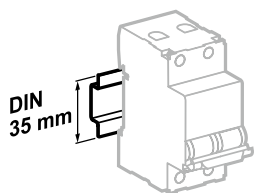
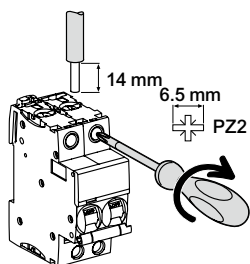

安装在35mm标准导轨上

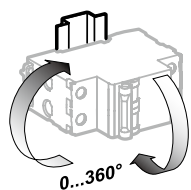

安装方向灵活

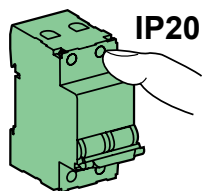

IP20

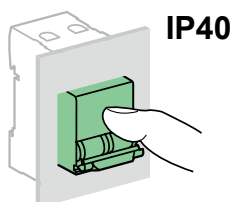

IP40

接线

螺丝尺寸	额定扭矩	极限扭矩	国家标准 额定扭矩	铜线	
				硬线	软线或箔线端子
32~63 A: M6.5	3.5 N.m	5.6 N.m	3.5 N.m		
80~125 A: M7	3.5 N.m	6 N.m	3.5 N.m	1~35 mm ²	1~25 mm ²
				6~50 mm ²	6~35 mm ²

技术参数

主要特性

符合 IEC 60947-3

额定绝缘电压 (Ui)	1P: 250V, 2P/3P/4P: 500 V AC	
防污等级	3	
额定冲击耐受电压 (Uimp)	6 kV	
额定短时耐受电流 (Icw)	32~63 A	1260 A, 1s
	80~125 A	1500A, 1s
使用类别	AC 22A	
额定限制短路电流 (Inc)	32~63 A	6 kA
	80~125 A	10 kA
额定短路接通能力 (Icm)	32~63 A	4.2 kA
	80~125 A	5 kA

其它参数

防护等级 (IEC 60529)	断路器本体	IP20	
	安装在配电箱内	IP40	
寿命 (O-C)	电气寿命	32 A	15,000 次
		40 A	15,000 次
		63 A	15,000 次
		80 A	10,000 次
		100 A	10,000 次
	125 A	2,500 次	
	机械寿命	20,000 次	
使用环境温度	-25°C~+60°C		
储存环境温度	-40°C~+85°C		
抗湿热性 (IEC 60068-1)	2类 (温度55°C时, 相对湿度 95%)		



认证标志



GB/T2099.1
GB/T 1002
GB/T1003

- PC 导轨插座可以实现稳定可靠的终端供电
- 产品系列完整
- 插孔新增加了安全防护门 (A9A06332 除外)
- DIN 导轨安装快捷简便
- 应用场合覆盖从建筑市场到 OEM 市场的广大领域

产品号

PC 导轨插座				
类型	额定电压 (V)	额定电流 (A)	宽度 (9mm 的倍数)	产品号
2P	250	10	4	A9A06110
2P+E	250	10	6	A9A06210
		16	6	A9A06216
3P+E	440	16	6	A9A06316
		25	8	A9A06325
		32	8	A9A06332

接线

接线尺寸	螺钉	额定扭矩	极限扭矩	国家标准 额定扭矩
1~25mm ²	M5	2.5N.m	3N.m	2.0 N.m

技术参数

主要特性	
额定电压	250 / 440 V AC
额定电流	10, 16, 25, 32 A
孔数	2P, 2P+E, 3P+E

剥线图

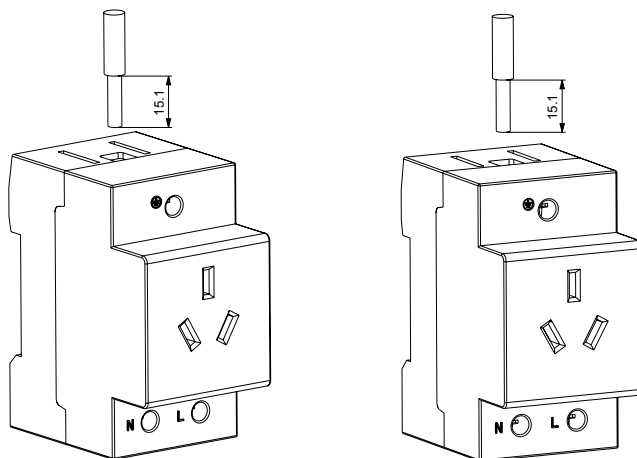

尺寸 (mm)

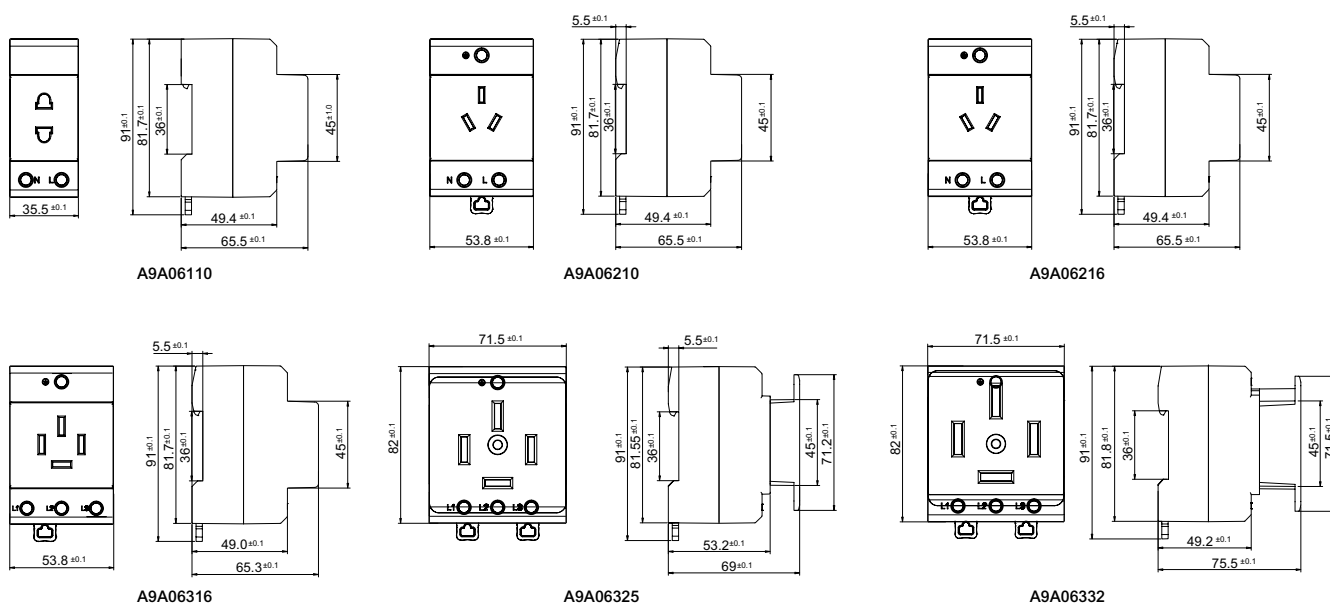

灵敏度选择

漏电保护装置灵敏度的选择取决于受保护电路的类型以及所提供保护的类型。

- 对直接接触而产生的电击提供保护
- 对间接接触而产生的电击提供保护
- 对由于漏电而发生的火灾提供保护

以下表格提供以下的建议：

- 根据不同种类的漏电风险而必须考虑采用剩余电流动作保护的电气回路
- 根据不同应用场合而应该选用的剩余电流动作保护装置及灵敏度

保护类型	必须采用		推荐采用	灵敏度 (I _{Δn})		
	国家标准	国际标准 IEC/EN 60364		30 mA (*)	100 mA~3000 mA (取决于接地系统)	300 mA (或 500 mA)
 <p>对直接接触而产生的电击提供保护</p>	依据国家相关标准的规定	<ul style="list-style-type: none"> • 电源插座 • 浴缸、淋浴、池塘或游泳池周边的电器 • 便携式户外用电器 • 展会照明 • 室外照明 	<ul style="list-style-type: none"> • 室内照明 	安装在终端配电箱内 <ul style="list-style-type: none"> • 剩余电流动作保护附件对一个回路提供保护 • 剩余电流动作保护断路器对一组回路提供保护 		
 <p>对间接接触而产生的电击提供保护</p>	依据国家相关标准的规定	除以下装置外的整个配电系统： <ul style="list-style-type: none"> • 绝缘等级：Class II • 在安全特低电压下工作 (Class III) 	-		安装在终端配电箱内 <ul style="list-style-type: none"> • 剩余电流动作保护断路器 / 装置安装在进线端 安装在副配电箱或主配电箱内 <ul style="list-style-type: none"> • 剩余电流动作保护附件对一个回路提供保护 • 剩余电流动作保护断路器对一组回路提供保护 • 剩余电流动作保护断路器 / 装置安装在进线端 	
 <p>对由于漏电而发生的火灾提供保护</p>	依据国家相关标准的规定	<ul style="list-style-type: none"> • 高风险场所 <ul style="list-style-type: none"> ◦ 爆炸 (BE3) ◦ 火灾 (BE2) • 农业和园艺建筑 • 展会设备 • 临时户外娱乐设施 根据上述国际标准进行修改	<ul style="list-style-type: none"> • 破旧建筑物或电气装置 • 潮湿环境：农业建筑物、公共泳池 • 有化学药剂存在 		安装在终端配电箱内 <ul style="list-style-type: none"> • 剩余电流动作保护断路器 / 装置安装在进线端 安装在副配电箱或主配电箱内 <ul style="list-style-type: none"> • 剩余电流动作保护装置对通往高危区域的每一个回路提供保护 • 剩余电流动作保护断路器对一组回路提供保护 • 剩余电流动作保护断路器 / 装置安装在进线端 	

(*) 10mA 的灵敏度在下面这种场合很有用：当某人承受剩余电流 (10-30mA) 而又不能脱困，如：医院病床的医疗设备。一般来说，这种高灵敏度装置很可靠，但是时常会因为设备自然漏电而发生脱扣。

选择性

灵敏度 (100mA 及以上) 的剩余电流动作保护装置有选择型 (S) 和延时型 (R) 的型号可选。这一选择可确保当下级发生漏电故障时, 只有发生故障的那部分全脱扣。下表显示 (绿色) 了那些上级 / 下级设备的选择性组合。

灵敏度 (mA) - 下级		灵敏度 (mA) - 上级												
		瞬动型						选择型 S			延时型 R			
		30	100	300	500	1000	3000	100	300	500	1000	3000	1000	3000
 瞬动型	30	-	-	-	-	-	-	-	-	-	-	-	-	-
	100	-	-	-	-	-	-	-	-	-	-	-	-	-
	300	-	-	-	-	-	-	-	-	-	-	-	-	-
	500	-	-	-	-	-	-	-	-	-	-	-	-	-
	1000	-	-	-	-	-	-	-	-	-	-	-	-	-
	3000	-	-	-	-	-	-	-	-	-	-	-	-	-
 选择型 S	100	-	-	-	-	-	-	-	-	-	-	-	-	
	300	-	-	-	-	-	-	-	-	-	-	-	-	
	500	-	-	-	-	-	-	-	-	-	-	-	-	
	1000	-	-	-	-	-	-	-	-	-	-	-	-	
	3000	-	-	-	-	-	-	-	-	-	-	-	-	
 延时型 R	1000	-	-	-	-	-	-	-	-	-	-	-	-	
	3000	-	-	-	-	-	-	-	-	-	-	-	-	

剩余电流类型选择参考 (AC&A 型)

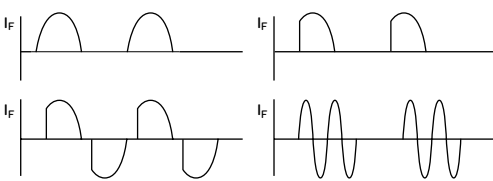
	AC 型剩余电流保护器	A 型剩余电流保护器
类型	电子式或电磁式	电子式或电磁式
脱扣电流	突然施加或缓慢上升的剩余正弦交流电流	突然施加或缓慢上升的剩余正弦交流电流和剩余脉动直流电流
剩余电流波形		
价格	适中	比 AC 型剩余电流保护器高 20% 左右
特点	剩余脉动直流电不能被检测到	结构和工艺比 AC 型复杂, 集成电路也更加高级, 可以覆盖 AC 型剩余电流保护器的所有功能
使用环境	没有或很少电子设备的负载	应用电子元件较多的电气设备: 计算机 (计算机房, 大型办公室), 变频器 (变频空调, 变频洗衣机, 变频电机调速器), 交流整流器 (多日光灯的照明回路), 电子多功能烹饪台, 照明调节器, 办公设备 (复印机、打印机), 逆变器, UPS, 特殊医疗设备 (X 射线、CT、核磁共振)
特别要求	无	TN 系统在 1 类和 2 类医疗场所内根据要求装用 RCD 时, 只应选用 A 型或 B 型的 RCD, 这与可能产生的故障电流的特性有关 (GB/T 16985.24-710.413.1.3)

选型指南

类型		剩余电流动作附件			
		Vigi iC65	Vigi iC65-S	Vigi iDPN	Vigi iDPN-S
					
产品标准		IEC/EN61009 (≤25A ~ ≤63A), GB/T16917	IEC/EN61009-1, GB16917	IEC/EN61009-1, GB/T16917	IEC/EN61009-1, GB16917
产品认证		CCC, CE (≤25A ~ ≤63A)	CCC	CCC	CCC
极数	1P+N	-	-	•	•
	2P	•	•	-	-
	3P	•	•	-	-
	4P	•	•	-	-
类型	AC	-	-	-	-
	A	•	•	•	•
	B	-	-	-	-
	F	•	-	-	-
剩余电流保护类型	ELE	•	•	•	•
	ELM	•	•	•	•
电压 (V)	Ue	230/400	230/400	230	230
冲击耐受电压 (kV)	Uimp	6 (ELM); 4 (ELE)	6 (ELM); 4 (ELE)	4	4
绝缘电压 (V)	Ui	500	500	400	400
额定电流 (A)	In	≤25, ≤40, ≤63, ≤80	≤25, ≤40, ≤63	≤25, ≤40	≤25, ≤40
额定频率 (Hz)		50 (ELM); 50/60 (ELE)	50 (ELM); 50/60 (ELE)	50	50
额定分断能力 (A)	Icn	-	-	-	-
额定剩余分断和闭合能力 (A)	(IΔm)	-	-	-	-
曲线		-	-	-	-
灵敏度 (mA)	(IΔn) 10	-	-	•	-
	30	•	•	•	•
	100	•	-	-	-
	300	•	•	-	-
	100 [Ⓢ]	•	-	-	-
	300 [Ⓢ]	•	-	-	-
	500	-	-	-	-
300...3000	-	-	-	-	
工作温度 (°C)		-25°C~+60°C	-25°C~+60°C	-25°C~+60°C	-25°C~+60°C

注：标有#的产品为进口产品。





认证标志

GB/T16917.1
GB/T16917.22
IEC 61009-1



- 与 iC65/iDPNK2 断路器拼装使用，可实现：
 - 对间接接触提供人身保护 ($\geq 100 \text{ mA}$)
 - 对电气设备的绝缘故障提供保护：如电气火灾的预防 (300 mA)
- "G" 提供工频过压保护功能， $280 \pm 5\% \text{ V AC}$
- 下出线接线方式 (2P)，下出线或下进线接线方式 (3P/4P)

产品号

Vigi iC65 ELE 电子式剩余电流动作保护附件 (A 类)								
类型	A						宽度	
产品	Vigi iC65						(9mm 的倍数)	
2P 	灵敏度	30 mA	100 mA	300 mA	100 mA ^⑤	300 mA ^⑤		
	额定电流	40 A	A9V57240	A9V67240	A9V87240	-	A9V97240	4
		40 A(G)	A9V54240	-	-	-	-	4
		63 A	A9V57263	A9V67263	A9V87263	A9V77263	A9V97263	4
		63 A(G)	A9V54263G	-	-	-	-	4
	80 A	A9V58680	-	-	-	-	4	
3P 	灵敏度	30 mA	100 mA	300 mA	100 mA ^⑤	300 mA ^⑤		
	额定电流	40 A	A9V08340	A9V18340	A9V38340	-	A9V48340	7
		63 A	A9V08363	A9V18363	A9V38363	A9V28363	A9V48363	7
	80 A	A9V59680	-	-	-	-	7	
4P 	灵敏度	30 mA	100 mA	300 mA	100 mA ^⑤	300 mA ^⑤		
	额定电流	40 A	A9V08440	A9V18440	A9V38440	-	A9V48440	7
		63 A	A9V08463	A9V18463	A9V38463	A9V28463	A9V48463	7
	80 A	A9V60680	-	-	-	-	7	
额定电压 (Ue)	230 - 240 V, 400 - 415 V							
工作频率	50/60 Hz							

*Vigi iC65 ELE 3/4P 产品满足国标 GB/T16917 的新需求：产品采用全新的电子设计方案，为剩余电流动作保护装置提供三相同步供电方式，使产品在任意两根供电线路正常供电的情况下，依然可以正常工作，可以实现漏电保护功能。



认证标志

GB/T16917.1
GB/T16917.21
IEC/EN 61009-1



- 与 iC65 断路器拼装使用，可实现：
 - 对间接接触提供人身保护 ($\geq 100 \text{ mA}$)
 - 对电气设备的绝缘故障提供保护：如电气火灾的预防 (300 mA)
 - 下出线或下进线接线方式

产品号

Vigi iC65 ELM 电磁式剩余电流动作保护附件

类型 产品	灵敏度	A	Vigi iC65				宽度 (9mm 的倍数)
2P 	额定电流	25 A	30 mA	100 mA	300 mA	300 mA ^⑤	4
		40 A	A9V56240	-	-	-	4
		63 A	A9V56263	A9V66263	A9V86263	A9V96263	4
3P 	额定电流	25 A	30 mA	100 mA	300 mA	300 mA ^⑤	7
		40 A	A9V56340	-	-	-	7
		63 A	A9V56363	A9V66363	A9V86363	A9V96363	7
4P 	额定电流	25 A	30 mA	100 mA	300 mA	300 mA ^⑤	7
		40 A	A9V56440	-	-	-	7
		63 A	A9V56463	A9V66463	A9V86463	A9V96463	7
额定电压 (Ue)	230 - 240 V, 400 - 415 V						
工作频率	50 Hz						



GB/T16917.1
GB/T16917.21
IEC/EN 61009-1
GB/T 22794

- 与 iC65 断路器拼装使用，可实现：
 - 对间接接触提供人身保护 (≥ 100 mA)
 - 对电气设备的绝缘故障提供保护：如电气火灾的预防 (300 mA)
 - 下出线或下进线接线方式



产品号

Vigi iC65 ELM 电磁式剩余电流动作保护附件				
类型		F	宽度 (9mm 的倍数)	
2P 	灵敏度	30 mA		
	额定电流	25 A	A9V58225	4
		40 A	A9V58240	4
	63 A	A9V58263	4	
3P 	灵敏度	30 mA		
	额定电流	25 A	A9V58325	7
		40 A	A9V58340	7
63 A		A9V58363	7	
4P 	灵敏度	30 mA		
	额定电流	25 A	A9V58425	7
		40 A	A9V58440	7
63 A		A9V58463	7	
额定电压 (Ue)		230 - 240 V, 400 - 415 V		
工作频率		50 Hz		

技术参数

主要特性		
符合 IEC/EN 60947-2		
额定绝缘电压 (Ui)		500 V AC
污染等级		3
耐冲击电压 (Uimp)		ELM: 6 kV; ELE: 4 kV
符合 IEC/EN 61009-1		
不脱扣浪涌电流 (8/20 μs)	A类 (瞬动型)	250 Å
	A类 (选择型 )	3 kÅ
防止暂态过电压 (闪电、电网操作等) 引起的误动作		•
其它参数		
防护等级	断路器本体	IP20
	安装在配电箱内	IP40 绝缘等级: II
使用环境温度	A类	-25°C~+60°C
储存环境温度		-40°C~+80°C

接线

螺丝尺寸	额定扭矩	极限扭矩	国家标准 额定扭矩	铜线	
				硬线	软线或箍线 端子
M6.5	3.5 N.m	5.6 N.m	3.5 N.m		
				1~35 mm ²	1~25 mm ²

重量 (g)

剩余电流动作保护附件			
类型	Vigi iC65 ELE		Vigi iC65 ELM
	40A / 63A / 80A		25A
2P	140.9	114	135~165
3P	200.2	168	190~225
4P	225.0	184	215~245

尺寸 (mm)

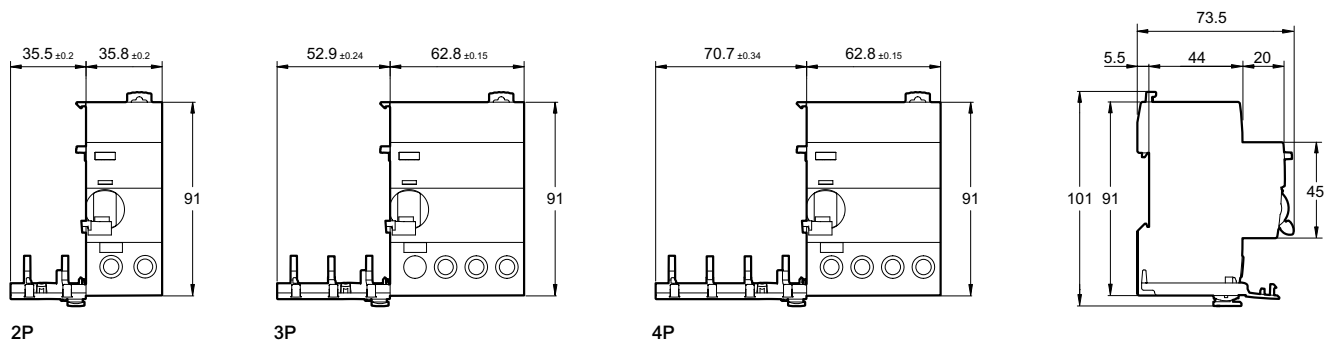



iC65 与 Vigi iC65 拼装指导

	Vigi iC65 25 A (ELM)	Vigi iC65 40 A	Vigi iC65 63 A	Vigi iC65 80 A
iC65 ≤ 25 A	•	•	•	•
iC65 ≤ 40 A	NO	•	•	•
iC65 ≤ 63 A	NO	NO	•	•
iC65 ≤ 80 A	NO	NO	NO	•

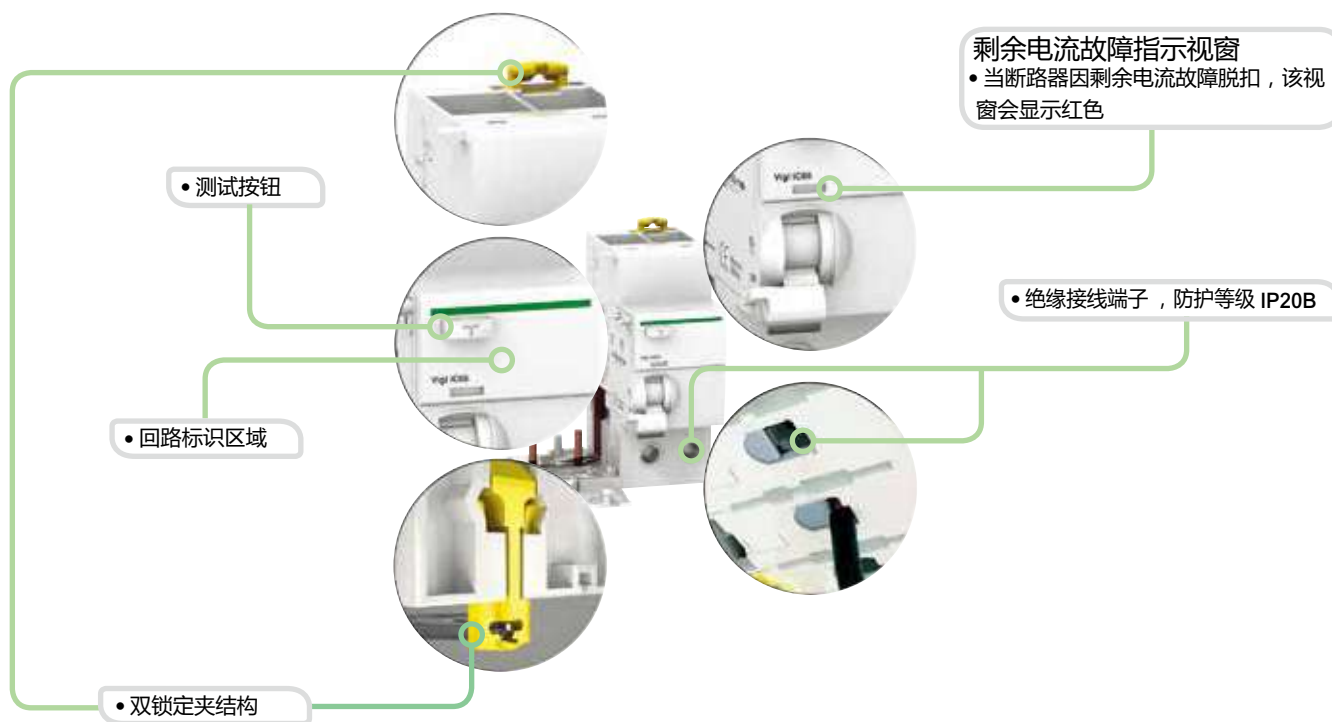

注：测试按钮不能用于断路器分断功能。



GB16917.1 IEC 61009-1

- 与 iC65-S 断路器拼装使用，可实现：
- 对电气设备的绝缘故障提供保护：如电气火灾的预防 (300 mA)
- 下出线接线方式(2P)，下出线或下进线接线方式(3P/4P)

产品号

Vigi iC65-S ELE 电子式剩余电流动作保护附件 (A类)				
类型		A		宽度
产品		Vigi iC65-S		(9mm 的倍数)
2P 灵敏度 额定电流 40 A	30 mA	300 mA	4	
	A9SV57240	A9SV87240	4	
63 A	A9SV57263	A9SV87263	4	
3P 灵敏度 额定电流 40 A	30 mA	300 mA	7	
	A9SV57340	A9SV87340	7	
63 A	A9SV57363	A9SV87363	7	
4P 灵敏度 额定电流 40 A	30 mA	300 mA	7	
	A9SV57440	A9SV87440	7	
63 A	A9SV57463	A9SV87463	7	
额定电压 (Ue)	230 - 240 V, 400 - 415 V			
工作频率	50/60 Hz			

*Vigi iC65-S ELE 3/4P 产品满足国标 GB16917 的新需求：产品采用全新的电子设计方案，为剩余电流动作保护装置提供三相同步供电方式，使产品在任意两根供电线路正常供电的情况下，依然可以正常工作，可以实现漏电保护功能。



GB16917.1 IEC/EN 61009-1

- 与 iC65-S 断路器拼装使用，可实现：
 - 对电气设备的绝缘故障提供保护：如电气火灾的预防 (300 mA)
 - 下出线或下进线接线方式

产品号

Vigi iC65-S ELM 电磁式剩余电流动作保护附件					
类型	A		Vigi iC65-S		宽度 (9mm 的倍数)
产品	灵敏度	30 mA	300 mA		
2P 	额定电流	25 A	A9SV56225	-	4
		40 A	A9SV56240	-	4
		63 A	A9SV56263	A9SV86263	4
3P 	灵敏度	30 mA	300 mA		
	额定电流	25 A	A9SV56325	-	7
		40 A	A9SV56340	-	7
	63 A	A9SV56363	A9SV86363	7	
4P 	灵敏度	30 mA	300 mA		
	额定电流	25 A	A9SV56425	-	7
		40 A	A9SV56440	-	7
	63 A	A9SV56463	A9SV86463	7	
额定电压 (Ue)		230 - 240 V, 400 - 415 V			
工作频率		50 Hz			

技术参数

主要特性		
符合 IEC 60947-2		
额定绝缘电压 (Ui)		500 V AC
污染等级		3
耐冲击电压 (Uimp)		ELM: 6 kV; ELE: 4 kV
符合 IEC/EN 61009-1		
不脱扣浪涌电流 (8/20 μs) A类		250 Å
防止暂态过电压(闪电、电网操作等)引起的误动作		●
其它参数		
防护等级	断路器本体	IP20
	安装在配电箱内	IP40 绝缘等级: II
使用环境温度	A类	-25°C~+60°C
储存环境温度		-40°C~+80°C

接线

螺丝尺寸	额定扭矩	极限扭矩	国家标准 额定扭矩	铜线	
				硬线	软线或箍线 端子
M6.5	3.5 N.m	5.6 N.m	3.5 N.m	1~35 mm ²	1~25 mm ²

iC65-S 与 Vigi iC65-S 拼装指导

	Vigi iC65-S 25 A (ELM)	Vigi iC65-S 40 A	Vigi iC65-S 63 A
iC65-S ≤ 25 A	●	●	●
iC65-S ≤ 40 A	NO	●	●
iC65-S ≤ 63 A	NO	NO	●





认证标志



GB/T16917.1
GB/T16917.22
IEC/EN 61009-1

与 iDPN 断路器拼装使用，可实现：

- 对直接接触提供补充人身保护 (10-30 mA)
- 对间接接触提供人身保护
- 快速闭合
- 前面板有漏电故障显示
- “G”提供工频过压保护功能， $280 \pm 5\% V AC$
- A 类可对电子元件较多的电气设备的绝缘故障提供保护 (故障电流含有脉动直流分量)
- 下出线接线方式

产品号

Vigi iDPN ELE 电子式剩余电流动作保护附件					
类型	A			宽度 (9mm 的倍数)	
产品	Vigi iDPN				
1P+N	灵敏度	10 mA	30 mA		
	额定电流	≤25 A	A9Y47625	A9Y57625	2
		≤25 A (G)	-	A9Y50625	
		≤40 A	A9Y47640	A9Y57640	
		≤40 A (G)	-	A9Y55640	
额定电压(Ue)		230 V			
工作频率		50 Hz			



认证标志



GB/T16917.1
GB/T16917.21
IEC/EN 61009-1

与 iDPN 断路器拼装使用，其动作无需任何辅助电源，并具有很高的抗干扰能力，可实现：

- 对间接接触提供人身保护
- 对直接接触提供补充人身保护
- 对电气设备的绝缘故障提供保护
- 快速闭合
- 前面板有漏电故障显示
- 下出线或下进线接线方式

产品号

Vigi iDPN ELM 电磁式剩余电流动作保护附件			
类型	A		宽度 (9mm 的倍数)
产品	Vigi iDPN		
1P+N	灵敏度	30 mA	
	额定电流 ≤25 A	A9Y56625	2
	≤40 A	A9Y56640	
额定电压(Ue)	230 V		
工作频率	50 Hz		

技术参数

主要特性		
符合 IEC/EN 60947-2		
额定绝缘电压 (Ui)	400 V AC	
污染等级	2	
耐冲击电压 (Uimp)	4 kV	
其它参数		
防护等级	断路器本体	IP20
	安装在配电箱内	IP40 绝缘等级：II
手柄允许两种复位模式 (方便区别故障类型)	同时复位	断路器和附件同时复位 (过载 / 短路 / 故障跳闸)
	分别复位	附件先复位, 断路器后复位 (剩余电流动作故障跳闸)
使用环境温度	-25°C~+60°C	
储存环境温度	-40°C~+80°C	
抗湿热性	2类 (温度 55°C 时, 相对湿度 95%)	

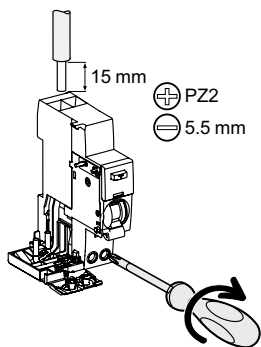

接线

螺丝尺寸	额定扭矩	极限扭矩	铜线	
			硬线	软线或箍线端子
M4.2	2 N.m	3.5 N.m	1~16 mm ²	1~10 mm ²

* In≤25A 的剩余电流动作附件有防误配设计, 能防止它与额定电流大于 25A 的 iDPN 拼装。

重量 (g)

剩余电流动作保护附件		
类型	Vigi iDPN ELE	Vigi iDPN ELM
1P+N	81	92~100

尺寸 (mm)

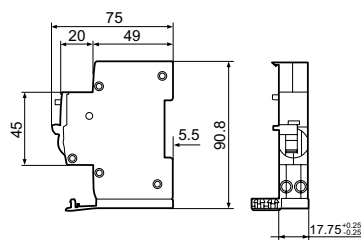



GB16917.1 IEC 61009-1

与iDPN-S断路器拼装使用，可实现：

- 对直接接触提供补充人身保护 (10-30 mA)
- 快速闭合
- 下出线接线方式

产品号

Vigi iDPN-S ELE 电子式剩余电流动作保护附件			
类型			A
产品			Vigi iDPN-S
1P+N	灵敏度	30 mA	宽度 (9mm 的倍数)
	额定电流 ≤25 A	A9SY57625	
	≤40 A	A9SY57640	
额定电压(Ue)			230 V
工作频率			50 Hz



GB16917.1 IEC/EN 61009-1

与iDPN-S断路器拼装使用，其动作无需任何辅助电源，并具有很高的抗干扰能力，可实现：

- 对直接接触提供补充人身保护
- 对电气设备的绝缘故障提供保护
- 快速闭合
- 下出线或下进线接线方式

产品号

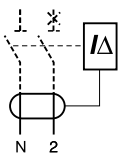
Vigi iDPN-S ELM 电磁式剩余电流动作保护附件			
类型	A 		宽度 (9mm 的倍数)
产品	Vigi iDPN-S		
1P+N	灵敏度	30 mA	
	额定电流 ≤25 A	A9SY56625	2
	≤40 A	A9SY56640	
额定电压(Ue)		230 V	
工作频率		50 Hz	

技术参数

主要特性		
符合 IEC 60947-2		
额定绝缘电压 (Ui)		400 V AC
污染等级		2
耐冲击电压 (Uimp)		4 kV
其它参数		
防护等级	断路器本体	IP20
	安装在配电箱内	IP40 绝缘等级：II
手柄允许两种复位模式 (方便区别故障类型)	同时复位	断路器和附件同时复位(过载/短路/故障跳闸)
	分别复位	附件先复位，断路器后复位(剩余电流动作故障跳闸)
使用环境温度		-25°C~+60°C
储存环境温度		-40°C~+80°C
抗湿热性		2类(温度55°C时，相对湿度95%)

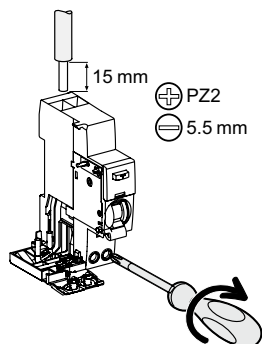

接线

螺丝尺寸	额定扭矩	极限扭矩	铜线	
			硬线	软线或箍线端子
M4.2	2 N.m	3.5 N.m		
			1~16 mm ²	1~10 mm ²

* In≤25A的剩余电流动作附件有防误配设计，能防止它与额定电流大于25A的iDPN拼装。



认证标志



GB/T16917.1
GB/T16917.22
IEC/EN 61009-1
IEC/EN61009-1 (iDPNa Vigi+)

iDPNa Vigi+ 电子式剩余电流动作保护断路器可实现对终端配电线路的综合保护。它可同时切断相线与中性线，但中性线不提供保护功能。它可实现：

- 短路保护
- 过载保护
- 隔离功能
- 对间接接触提供人身保护
- 对直接接触提供补充人身保护
- 对电气设备的绝缘故障提供保护
- 上进下出或下进上出接线方式

- 快速闭合功能

产品号



iDPNa Vigi+ / iDPNa-S Vigi+		A		宽度 (9mm 的倍数)
1P+N C 曲线	额定剩余电流	30 mA		
	额定电流	6 A	iDPNa Vigi+ A9D93606	iDPNa-S Vigi+ A9SD93606
	10 A	A9D93610	A9SD93610	2
	16 A	A9D93616	A9SD93616	
	20 A	A9D93620	A9SD93620	
	25 A	A9D93625	A9SD93625	
	32 A	A9D93632	A9SD93632	
	额定电压 (Ue)	230 V AC		
工作频率	50 Hz			

iDPNa Vigi+ /iDPNa-S Vigi+ 剩余电流动作保护断路器 (C 曲线, A 类, 电子式)

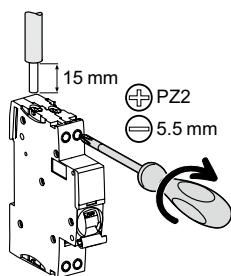

接线

螺丝尺寸	额定扭矩	极限扭矩	国家标准 额定扭矩	接线	
				硬线	软线或箍线 端子
上端 M4.2	2.5 N.m	3 N.m	1.8 N.m	16 mm ² 及以下导线	10 mm ²
下端 M4	2 N.m	3 N.m	1.2 N.m	10 mm ² 及以下导线	6 mm ²

注意事项:

- 任何情况下, 安装产品时须先切断电源。
- 下进线安装时, 须先接中性线, 再接相线。

技术参数

主要特性		
GB/T16917.1 / IEC/EN 61009-1		
额定剩余动作电流		30 mA
基准整定温度		30°C
脱扣特性		C 型, 瞬时脱扣范围 (5~10) I _n
分断能力 (I _{cn})		4,500 A
其它参数		
防护等级	断路器本体	IP20
	置于配电箱内	IP40
寿命 (O-C)	电气寿命	10,000 次
	机械寿命	20,000 次
额定绝缘电压 (U _i)		400 V
额定冲击耐受电压 (U _{imp})		4 kV
使用环境温度		-25°C~+55°C
存储温度		-30°C~+70°C
不脱扣浪涌电流 (8/20μs)		250 A
限流等级		3
绝缘等级		2
抗湿热性		2 类 (温度 55°C 时, 相对湿度 95%)

重量 (g)

剩余电流动作保护断路器	
类型	iDPNa Vigi+
1P+N	136

尺寸 (mm)

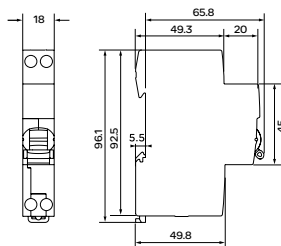

iDPNN Vigi+/iDPNN-S Vigi+ 剩余电流动作保护断路器 (C 曲线, A 类, 电子式)



GB/T16917.1
 GB/T16917.22
 IEC/EN 61009-1
 IEC/EN61009-1 (iDPNN Vigi+)

iDPNN Vigi+ 电子式剩余电流动作保护断路器可实现对终端配电线路的综合保护。它可同时切断相线与中性线，但中性线不提供保护功能。它可实现：

- 短路保护
- 过载保护
- 隔离功能
- 对间接接触提供人身保护
- 对直接接触提供补充人身保护
- 对电气设备的绝缘故障提供保护
- 上进下出或下进上出接线方式

- 快速闭合功能

产品号



iDPNN Vigi+/iDPNN-S Vigi+				
1P+N C 曲线	额定剩余电流	A		宽度 (9mm 的倍数)
		30 mA		
	额定电流 6 A	iDPNN Vigi+ A9D96606	iDPNN-S Vigi+ A9SD96606	2
	10 A	A9D96610	A9SD96610	
	16 A	A9D96616	A9SD96616	
	20 A	A9D96620	A9SD96620	
	25 A	A9D96625	A9SD96625	
	32 A	A9D96632	A9SD96632	
	额定电压 (Ue)	230 V AC		
工作频率	50 Hz			

iDPNN Vigi+/iDPNN-S Vigi+ 剩余电流动作保护断路器 (C 曲线, A 类, 电子式)

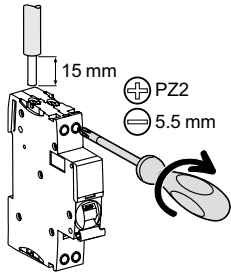

接线

螺丝尺寸	额定扭矩	极限扭矩	国家标准 额定扭矩	接线	
				硬线	软线或箍线 端子
上端 M4.2	2.5 N.m	3 N.m	1.8 N.m	16 mm ² 及以下导线	10 mm ²
下端 M4	2 N.m	3 N.m	1.2 N.m	10 mm ² 及以下导线	6 mm ²

注意事项：

- 任何情况下，安装产品时须先切断电源。
- 下进线安装时，须先接中性线，再接相线。

技术参数

主要特性		
GB/T16917.1 / IEC/EN 61009-1		
额定剩余动作电流		30 mA
基准整定温度		30°C
脱扣特性		C 型, 瞬时脱扣范围 (5~10) I _n
分断能力 (I _{cn})		6,000 A
其它参数		
防护等级	断路器本体	IP20
	置于配电箱内	IP40
寿命 (O-C)	电气寿命	10,000 次
	机械寿命	20,000 次
额定绝缘电压 (U _i)		400 V
额定冲击耐受电压 (U _{imp})		4 kV
使用环境温度		-25°C~+55°C
存储温度		-30°C~+70°C
不脱扣浪涌电流 (8/20μs)		250 Å
限流等级		3
绝缘等级		2
抗湿热性		2 类 (温度 55°C 时, 相对湿度 95 %)

重量 (g)

剩余电流动作保护断路器	
类型	iDPNN Vigi+
1P+N	136

尺寸 (mm)

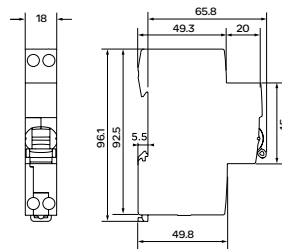



认证标志

GB/T16917.1
 GB/T16917.22
 IEC/EN 61009-1

iC65N Vigi+ 电子式剩余电流动作保护断路器可实现对终端配电线路的综合保护。它可同时切断相线与中性线，中性线提供保护功能。它可实现：

- 短路保护
- 过载保护
- 隔离功能
- 对间接接触提供人身保护
- 对直接接触提供补充人身保护
- 对电气设备的绝缘故障提供保护
- 上进下出或下进上出接线方式

- 快速闭合功能

产品号



iC65N Vigi+		A	宽度 (9mm 的倍数)
2P	C 曲线	额定剩余电流 30 mA	4
	额定电流 16 A	A9D65216	
	20 A	A9D65220	
	25 A	A9D65225	
	32 A	A9D65232	
	40 A	A9D65240	
	50 A	A9D65250	
	63 A	A9D65263	
额定电压 (Ue)		230 V AC	
工作频率		50 Hz	

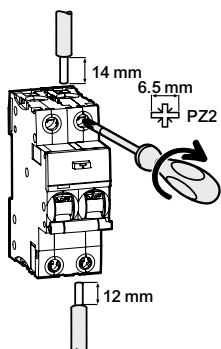

接线

螺丝尺寸	额定扭矩	极限扭矩	国家标准 额定扭矩	接线	
				硬线	软线或箍线 端子
16-25A M5	2.5 N.m	5.1 N.m	2 N.m	1~25 mm ²	1~16 mm ²
32-63A 上进线 M6.5	3.5 N.m	5.6 N.m	3.5 N.m	1~35 mm ²	1~25 mm ²
下进线 M5	2.5 N.m	5.1 N.m	2 N.m	1~25 mm ²	1~16 mm ²

注意事项:

- 任何情况下, 安装产品时须先切断电源。
- 下进线安装时, 须先接中性线, 再接相线。
- 安装挂锁附件时, 需安装 2 套。

技术参数

主要特性		
GB/T16917.1 / IEC/EN 61009-1		
额定剩余动作电流		30 mA
基准整定温度		30°C
脱扣特性		C 型, 瞬时脱扣范围 (5~10) I _n
分断能力 (I _{cn})		6,000 A
其它参数		
防护等级	断路器本体	IP20
	置于配电箱内	IP40
寿命 (O-C)	电气寿命	10,000 次
	机械寿命	20,000 次
额定绝缘电压 (U _i)		500 V
额定冲击耐受电压 (U _{imp})		4 kV
使用环境温度		-25°C~+60°C
存储温度		-40°C~+80°C
不脱扣浪涌电流 (8/20μs)		250 Å
限流等级		3
绝缘等级		2
抗湿热性		2 类 (温度 55°C 时, 相对湿度 95%)

重量 (g)

剩余电流动作保护断路器	
类型	iC65N Vigi+
2P	265

尺寸 (mm)

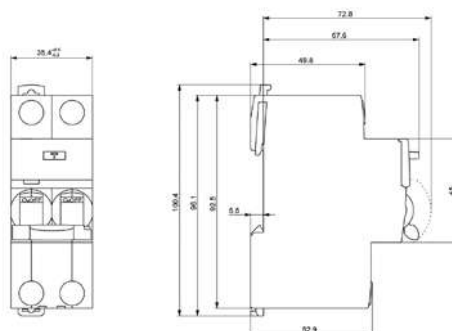



GB/T16917.1
GB/T16917.21
IEC/EN 61009-1

Vigi C120 电磁式剩余电流动作保护附件，与 C120 断路器配合使用，可实现：

- 对间接接触提供人身保护
- 对直接接触提供补充人身保护
- 对电气设备的绝缘故障提供保护
- Vigi C120 符合 EN 61009-1 标准，和断路器配合使用时没有降容现象



AC 类

对突然施加或缓慢上升的剩余正弦交流电流，AC 类剩余电流动作保护模块能确保脱扣

瞬动型







瞬时脱扣 (没有时间延迟)。

选择型 (S)

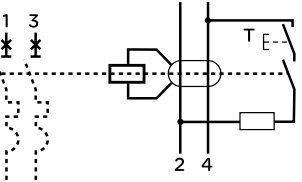
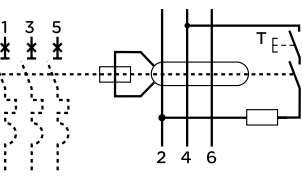

选择型 (S) 剩余电流动作保护模块在如下情况下实现上下级之间的全选择性

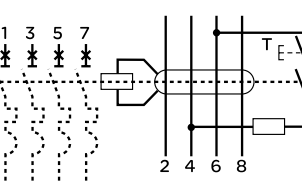
- 上级剩余电流动作保护附件是选择型 (S) 或延迟型 (D)
- 下级剩余电流动作保护附件是瞬动型并且其动作额定值小于上级动作额定值的 1/2

产品号

Vigi C120		AC 类 				宽度 (9mm 的倍数)		
类型 产品		灵敏度	30	300	300 	500		
2P		额定电流	≤125A	A9N18563	A9N18564	A9N18544	-	7
3P		灵敏度	30	300	300 	500		
		额定电流	≤125A	A9N18566	A9N18567	A9N18546	A9N18568	10
4P		灵敏度	30	300	300 	500		
		额定电流	≤125A	A9N18569	A9N18570	A9N18548	A9N18571	10
额定电压(Ue)	230-240V, 400-415V							
工作频率	50/60Hz							

Vigi C120 电磁式剩余电流动作保护附件

30~500 mA 瞬动型 AC 类 
300mA^S 选择型 AC 类 

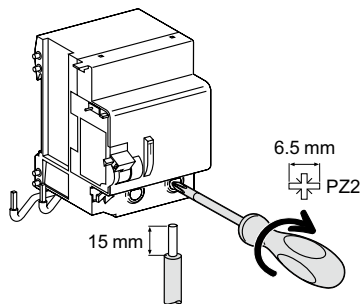

接线

类型	灵敏度	额定扭矩	铜线	
			硬线	软线或箔线端子
Vigi C120	30...500mA	3.5 N.m	1~50 mm ²	1~35 mm ²

技术参数

主要特性

符合 IEC/EN 60947-2

8/20μs 脉冲耐受	AC 型	瞬动型	250 A
		选择性	3kA
额定电流	≤125A		
绝缘电压 (Ui)	500V AC		
污染等级	3		
耐冲击电压 (Uimp)	6kV		

其它参数

防护等级	断路器本体	IP20
(IEC/EN 60529)	安装在配电箱内	IP40 II 级
工作温度	-5~+60°C	
存储环境温度	-40~+85°C	
剩余电流动作故障指示	复位手柄红色指示	
剩余电流动作保护模块复位	●	

重量 (g)

剩余电流动作保护装置

类型	Vigi C120
2P	325
3P	500
4P	580

尺寸 (mm)

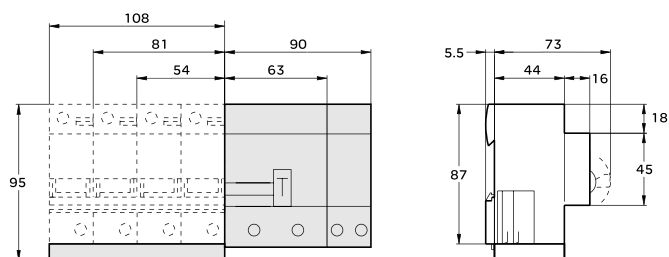



GB/T 16916.1
GB/T 16916.21
IEC/EN 61008-1

iID 电磁式剩余电流动作开关具有以下功能：

- 对直接接触提供补充人身保护 ($\leq 30 \text{ mA}$)
- 对间接接触提供人身保护 ($\geq 100 \text{ mA}$)
- 对电气设备的绝缘故障提供保护：如电气火灾的预防 (300 mA)
- 上进下出或者下进上出接线方式



产品号

iID 剩余电流动作开关							
类型	AC					宽度	
产品	iID					(9 mm 的倍数)	
	灵敏度	10 mA	30 mA	100 mA	300 mA		
2P 	额定电流	25 A	A9R42225	A9R52225	-	-	4
		40 A	-	A9R52240	A9R62240	A9R82240	
		63 A	-	A9R52263	A9R62263	A9R82263	
		80 A	-	A9R52280	-	A9R82280	
		100 A	-	A9R52291	-	A9R82291	
4P 	灵敏度	10 mA	30 mA	100 mA	300 mA		
	额定电流	25 A	-	A9R52425	-	-	8
		40 A	-	A9R52440	A9R62440	A9R82440	
		63 A	-	A9R52463	A9R62463	A9R82463	
		80 A	-	A9R52480	-	A9R82480	
	100 A	-	A9R52491	-	A9R82491		

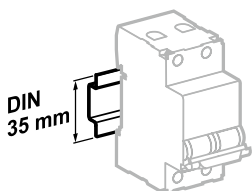
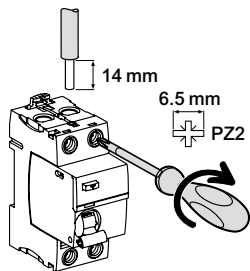

安装在 35 mm DIN 导轨上

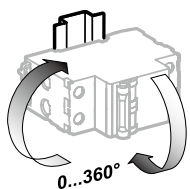

可灵活适应不同的安装方向

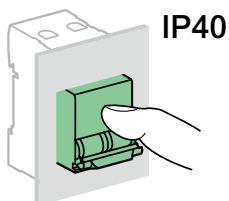
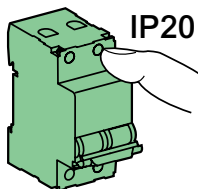

连接

类型	额定扭矩	铜线	
		硬线	软线或箍线端子
iID	3.5 N.m	1~35 mm ²	1~25 mm ²

技术参数

主要特性

根据 IEC/EN 60947-2

剩余电流保护类型	电磁式	
额定电压 (Ue)	2P	230~240 V
	4P	400~415 V
工作频率	50 Hz	
额定绝缘电压 (Ui)	500 V	
防污等级	3	
冲击耐受电压 (Uimp)	6 kV	

根据 IEC/EN 61008-1

额定接通和分断能力 (Im/IΔm)	1500 A
不脱扣浪涌电流 (8/20 μs)	AC 类 (非选择型 ^⑤) AC 类 (选择型 ^⑥)
	250 Å 3 kÅ

其它特性

额定限制短路电流 (Inc/IΔc)	配合 iC65N/H/L 使用 配合保险丝使用	与其配合的 iC65 分断能力相同 10,000 A
防护等级	断路器本体 安装在配电箱内	IP20 IP40 绝缘等级 II
寿命 (O-C)	电气寿命 (AC1) 25~63 A 80~100 A	15,000 次 10,000 次
	机械寿命	20,000 次
工作温度	-25°C~+60°C	
存储温度	-40°C~+85°C	

重量 (g)

剩余电流动作开关

类型	iID
2P	210
4P	370

尺寸 (mm)

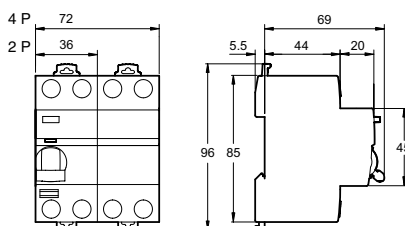





IEC/EN 61008-2-1
IEC/EN 62423
GB/T 16916.1
GT/T 16916.21
IEC 61543
VDE 0664

iID 电磁式剩余电流动作开关具有以下功能：

- 对直接接触提供补充人身保护 (30 mA)
- 对间接接触提供人身保护 (100 mA)
- 对电气设备的绝缘故障提供保护：如电气火灾的预防 (300 mA)
- 上进下出或者下进上出接线方式

B 类 SI 型剩余电流动作开关可以应用于如下场所：

- 由三相变频器控制的设备回路，如起重机械、电梯、采暖通风与空调设备、各种水泵以及各种工业生产设备等等

B 类剩余电流动作开关可以对下述 剩余电流提供保护：

- 正弦波形
- 脉动直流
- 非工频剩余电流

B 类剩余电流动作开关中的抗干扰型 (SI 型) 产品可以与施耐德电气的变频设备完美匹配，确保变频装置与电动机之间长达 50 米距离时可靠工作。

B 类剩余电流动作开关中的抗干扰型 (SI 型) 产品内置抗扰技术，可以保证在更严苛的电气环境及使用环境下可靠工作，避免不必要的误动作。

B 类剩余电流动作开关中的抗干扰型 (SI 型) 产品可以与施耐德电气的 AC 类、A 类剩余电流保护装置完美兼容。

产品号

iID 剩余电流动作开关		B-SI				宽度 (9 mm 的倍数)
类型	产品	灵敏度	30 mA	300 mA	300 mA ^{SI}	500 mA
2P 	额定电流	25 A	A9Z61225	A9Z64225	-	-
		40 A	A9Z61240	A9Z64240	-	-
		63 A	A9Z61263	A9Z64263	-	-
4P 	额定电流	25 A	A9Z61425	A9Z64425	-	-
		40 A	A9Z61440	A9Z64440	A9Z65440	A9Z66440
		63 A	A9Z61463	A9Z64463	A9Z65463	A9Z66463
		80 A	A9Z61480	A9Z64480	A9Z65480	A9Z66480
额定电压(Ue)		2P: 230 V ; 4P: 400 V				
工作频率		50 Hz				



认证标志



IEC/EN 61008-2-1
IEC/EN 62423
GB/T 16916.1
GT/T 16916.21
IEC 61543
VDE 0664

iID 电磁式剩余电流动作开关具有以下功能：

- 对直接接触提供补充人身保护 (30 mA)
- 对间接接触提供人身保护 (100 mA)
- 对电气设备的绝缘故障提供保护：如电气火灾的预防 (300 mA)
- 上进下出或者下进上出接线方式

B 类 EV 型剩余电流动作开关可以应用于如下场所：

- 电动汽车充电站、充电桩

B 类剩余电流动作开关中的 EV 型产品可以与施耐德电气的 AC 类、A 类剩余电流保护装置完美兼容。

产品号

iID 剩余电流动作开关

类型		B-EV	宽度 (9 mm 的倍数)	
2P 	灵敏度	30 mA	8	
	额定电流	16 A		A9Z51216
		25 A		A9Z51225
		40 A		A9Z51240
4P 	灵敏度	30 mA	8	
	额定电流	40 A		A9Z51440
		63 A	A9Z51463	
额定电压(Ue)		2P: 230 V ; 4P: 400 V		
工作频率		50 Hz		

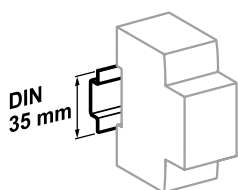

夹住 35 mm 的 DIN 导轨

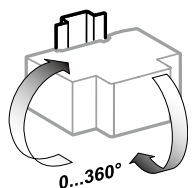

安装位置不同

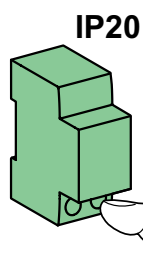

IP20

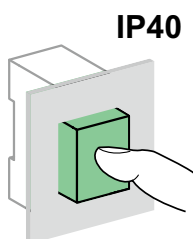

IP40

技术参数

主要特性			
额定绝缘电压 (Ui)	2P	250 V	
	4P	500 V	
污染等级		3	
额定冲击耐受电压		6 kV	
根据 IEC/EN 61008-2-1			
额定接通能力与分断能力 (Im/IΔm)		1500 A	
不脱扣电涌电流 (8/20 μs)	非选择型 ^⑤	3 kA	
	选择型 ^⑥	5 kA	
额定限制短路电流 (Incl/Δc)	100A gG fuse	10,000 A	
其它特性			
防护等级 (IEC60529)	本体	IP20	
	安装在配电箱内	IP40 绝缘等级 II	
寿命 (O-C)	电气寿命 (AC1)	≤ 63 A	15,000 次
		> 63 A	10,000 次
	机械寿命		20,000 次
测试按钮工作电压	30 mA	2P	180...270 V AC
		4P	300...450 V AC
	300, 500 mA	2P	140...330 V AC
		4P	220...450 V AC
冲击耐受	根据 IEC 60068-2-27	15 g	
震动耐受	根据 IEC 60068-2-6	3 g	
电磁兼容		根据 IEC 61543	
工作温度		-25°C~+60°C	
存储温度		-40°C~+85°C	

重量 (g)

剩余电流动作开关	
类型	iID
2P	350
4P	415

尺寸 (mm)

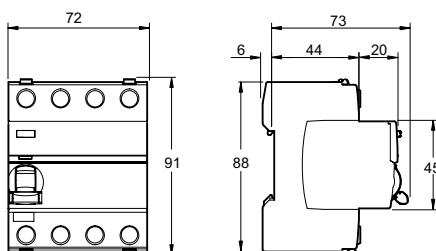

连接

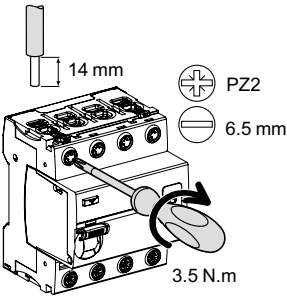
	额定电流	后端子铜线		前端子铜线	
		硬线	软线或使用接线端子	硬线	软线或使用接线端子
	全部	1 ~ 25 mm ²	1 ~ 16 mm ²	1 ~ 35 mm ²	1 ~ 25 mm ²

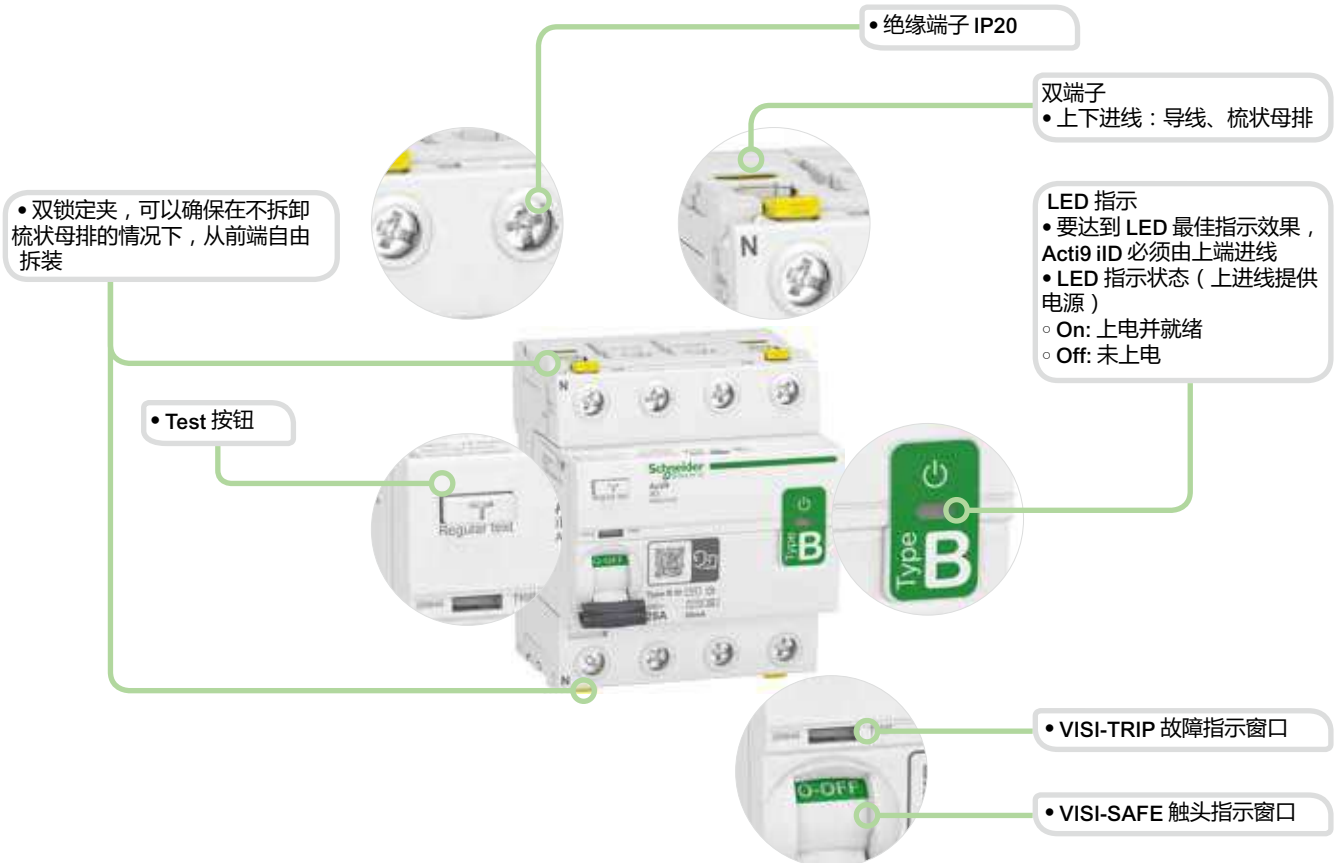

Vigi iC65

- 1 Vigi iC65 剩余电流动作保护装置

电气附件

脱扣附件

- 2 iMN 欠压脱扣单元
3 iMX/ iMX+OF 分励脱扣单元
4 iMNs 欠压延时脱扣单元
5 iMSU 过压脱扣单元
6 iMNV 过欠压脱扣单元*

远程指示附件

- 7 iSD 报警接点
8 iOF 状态指示接点
9 OF/SD+OF 双重切换接点 (OF+SD 或 OF+OF 组合开关)
10 iOF+SD24 : 带有 Ti24 接口的双重接点

接线附件

- 11 配电模块 Distribloc
12 母排

装配附件

- 13 9 mm 间隔件
14 挂锁装置
15 插拔式底座
16 旋转手柄
黑色手柄 + 手柄底座
红色手柄 + 手柄底座
手柄底座

* iMNV 不能与 iID 剩余电流动作开关拼装使用。

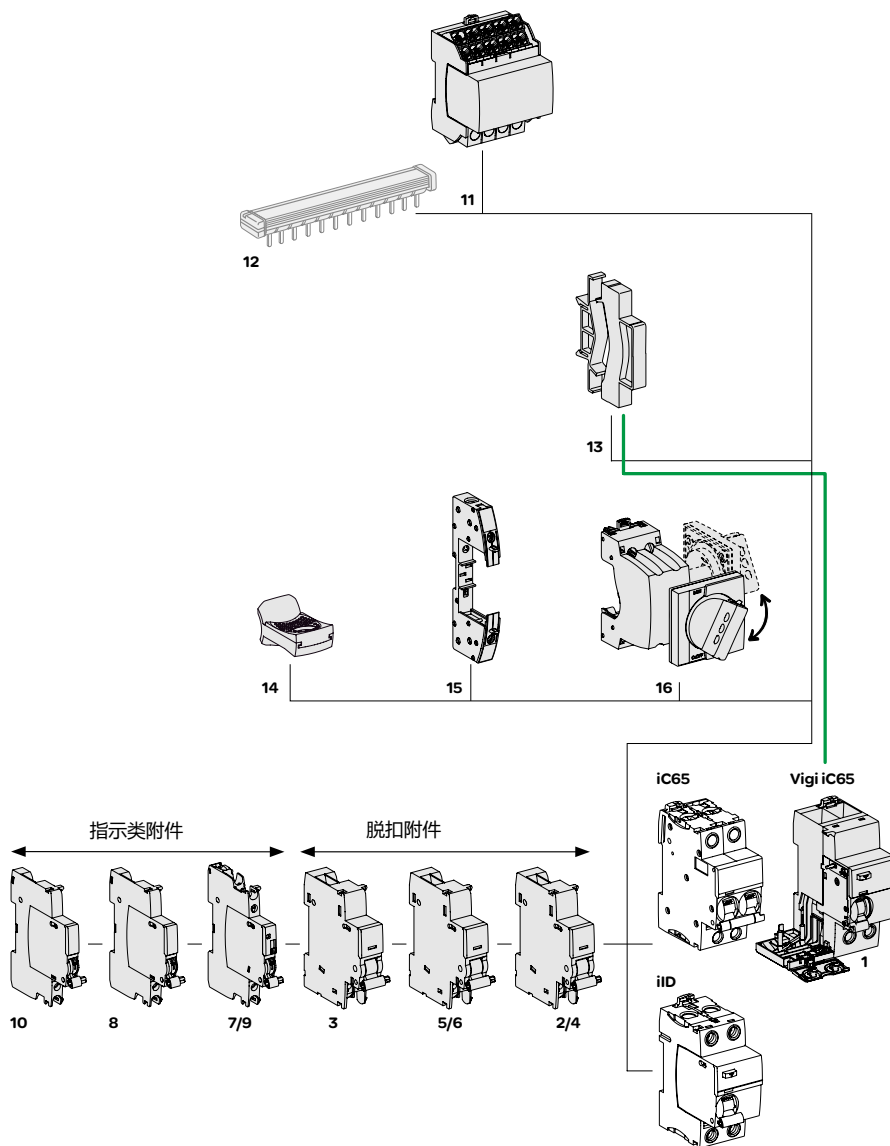

电气附件拼装，必须先拼装脱扣附件；



指示附件，需先拼装带 SD 报警指示的附件。

CE

认证标志



• 以下附件适用于 iC65 和 iID 系列断路器及 RCA 远程控制附件、ARA 自动重合附件，能提供分励脱扣与远程指示断路器状态 (分断 / 闭合 / 故障脱扣) 的功能

• 无需工具，直接装在断路器左侧即可

• OF/SD+OF 通过一个选择开关，可以在 OF+SD 与 OF+OF 两种功能间进行切换

• iOF+SD24 通过 Ti24 接口 (24VDC)，可以将断路器状态指示 (OF) 和报警指示 (SD) 直接接入 Acti9 PowerTag Link SI B 智能网关模块 B 型或 PLC

IEC/EN 60947-1

• 脱扣附件：

- iMN: 欠压脱扣单元
- iMNs: 欠压延时脱扣单元
- iMSU: 过压脱扣单元
- iMNV: 过欠压脱扣单元
- iMX: 分励脱扣
- iMX+OF: 分励脱扣 + 状态指示

IEC/EN 60947-5-1

• 指示附件：

- iOF: 状态指示接点 (分断 / 闭合)
- iSD: 报警接点
- OF/SD+OF: 双重切换接点

IEC/EN 60947-5-4

• 指示附件：



- iOF+SD24: 带有 Ti24 接口的双重接点 (状态指示 + 报警)



脱扣附件																																																																																		
附件	iMN		iMNs	iMSU	iMNV																																																																													
类型	欠压脱扣单元 瞬时欠压脱扣单元		延时欠压脱扣单元	过压脱扣单元	过欠压脱扣单元																																																																													
功能	<ul style="list-style-type: none"> 当电源电压下降时 (35% ~ 70%Un), 使断路器脱扣; 当电源未恢复正常时, 防止断路器重新接通 		<ul style="list-style-type: none"> 0.2 秒延时, 防止电压暂时下降引起误脱扣 	<ul style="list-style-type: none"> 监控相线与中性线间的电压, 当电压升高时 (如中性线断开), 触发与之拼装的断路器脱扣 额定脱扣电压范围: 280±5% V AC 	<ul style="list-style-type: none"> 监控相线与中性线间的电压, 当电压升高时 (如中性线断开), 触发与之拼装的断路器脱扣; 当电源电压下降时 (55~160V), 使断路器脱扣; 当电源未恢复正常时, 防止断路器重新接通。 产品具有防瞬态断电故障能力, 满足民用使用需求。 额定过压脱扣范围: 280±5% V AC 额定欠压脱扣范围: 55~160V 																																																																													
接线图																																																																																		
应用	<ul style="list-style-type: none"> 使用操作手柄可实现紧急分断 防止机器在无控制信号下重新启动, 保证安全 			<ul style="list-style-type: none"> 监控相线与中性线间的电压, 当电压升高时 (如中性线断开), 触发与之拼装的断路器脱扣 	<ul style="list-style-type: none"> 符合 JGJ16-2008 民规规范, 保障家庭用电安全 																																																																													
产品号	A9A26960	A9A26961	A9A26963	A9A26979	A9A26980 (用于 1P+N/2P MCB)	A9A26974 (用于 4P MCB)																																																																												
技术参数	<table border="1"> <tr> <td rowspan="2">电压 (Ue)</td> <td>V AC</td> <td>220...240</td> <td>48</td> <td>220...240</td> <td>230</td> <td>230V</td> </tr> <tr> <td>V DC</td> <td>-</td> <td>48</td> <td>-</td> <td>-</td> <td>-</td> </tr> <tr> <td>频率</td> <td>Hz</td> <td>50/60</td> <td></td> <td>50/60</td> <td>50/60</td> <td>50</td> </tr> <tr> <td>红色机械指示</td> <td></td> <td>前面板</td> <td></td> <td>前面板</td> <td>前面板</td> <td>前面板</td> </tr> <tr> <td>测试功能</td> <td></td> <td>-</td> <td></td> <td>-</td> <td>-</td> <td>-</td> </tr> <tr> <td>宽度 (9mm 的倍数)</td> <td></td> <td>2</td> <td></td> <td>2</td> <td>2</td> <td>2</td> </tr> <tr> <td>工作电流</td> <td></td> <td>-</td> <td></td> <td>-</td> <td>-</td> <td>-</td> </tr> <tr> <td>触点数</td> <td></td> <td>-</td> <td></td> <td>-</td> <td>-</td> <td>-</td> </tr> <tr> <td>工作温度</td> <td>°C</td> <td>-35...+70</td> <td></td> <td>-35...+70</td> <td>-35...+70</td> <td>-25...+55</td> </tr> <tr> <td>存储温度</td> <td>°C</td> <td>-40...+85</td> <td></td> <td>-40...+85</td> <td>-40...+85</td> <td>-40...+85</td> </tr> <tr> <td>符合标准</td> <td></td> <td>CE</td> <td></td> <td>CE</td> <td>CE</td> <td>CE</td> </tr> </table>						电压 (Ue)	V AC	220...240	48	220...240	230	230V	V DC	-	48	-	-	-	频率	Hz	50/60		50/60	50/60	50	红色机械指示		前面板		前面板	前面板	前面板	测试功能		-		-	-	-	宽度 (9mm 的倍数)		2		2	2	2	工作电流		-		-	-	-	触点数		-		-	-	-	工作温度	°C	-35...+70		-35...+70	-35...+70	-25...+55	存储温度	°C	-40...+85		-40...+85	-40...+85	-40...+85	符合标准		CE		CE	CE	CE
电压 (Ue)	V AC	220...240	48	220...240	230	230V																																																																												
	V DC	-	48	-	-	-																																																																												
频率	Hz	50/60		50/60	50/60	50																																																																												
红色机械指示		前面板		前面板	前面板	前面板																																																																												
测试功能		-		-	-	-																																																																												
宽度 (9mm 的倍数)		2		2	2	2																																																																												
工作电流		-		-	-	-																																																																												
触点数		-		-	-	-																																																																												
工作温度	°C	-35...+70		-35...+70	-35...+70	-25...+55																																																																												
存储温度	°C	-40...+85		-40...+85	-40...+85	-40...+85																																																																												
符合标准		CE		CE	CE	CE																																																																												

附件	脱扣附件						指示												
	iMX	iMX+OF		iOF (弱电流)	iOF	iSD	OF/SD+OF	iOF+SD24											
类型	分励脱扣单元			状态指示接点	状态指示接点	报警接点	双重切换接点	带有 Ti24 接口的双重接点 (状态指示 + 报警)											
功能	<ul style="list-style-type: none"> 当得到信号后, 触发与之拼装的断路器脱扣 			<ul style="list-style-type: none"> 指示断路器的合、分状态 	<ul style="list-style-type: none"> 指示断路器的合、分状态 	<ul style="list-style-type: none"> 断路器故障脱扣时发出信号 断路器故障脱扣时, 装置正面有红色指示 	<ul style="list-style-type: none"> 通过一个选择开关, 可以在 OF+SD 与 OF+OF 两种功能间进行切换 断路器故障脱扣时, 装置正面有红色指示 	<ul style="list-style-type: none"> 通过 Ti24 接口, 可以将断路器状态指示 (OF) 和报警指示 (SD) 直接接入 Acti9 PowerTag Link SI B 智能网关模块 B 型或 PLC: <ul style="list-style-type: none"> 指示断路器的合、分状态 断路器故障脱扣时发出信号 											
接线图																			
应用	<ul style="list-style-type: none"> 使用操作手柄可实现紧急分断 			<ul style="list-style-type: none"> 使用操作手柄可实现紧急分断 远程指示断路器状态 	<ul style="list-style-type: none"> 远程指示断路器状态 	<ul style="list-style-type: none"> 远程指示断路器状态 	<ul style="list-style-type: none"> 故障脱扣时发出信号 	<ul style="list-style-type: none"> 通过 OF 指示断路器“分”或“合”状态 指示断路器的“故障脱扣” 	<ul style="list-style-type: none"> “OF 指示断路器分”或“合”状态, SD 指示故障脱扣报警 										
产品号	A9A26476	A9A26477	A9A26478	A9A26946	A9A26947	A9A26948	A9A26934	A9A26924	A9A26927	A9A26929	A9A26897								
技术参数																			
电压 (Ue)	V AC	100...415	48	12...24	100...415	48	12...24	-	240...415	240...415	240...415	-							
	V DC	110...130	48	12...24	110...130	48	12...24	24...110	24...130	24...130	24...130	24							
频率	Hz	50/60			50/60			-	50/60	50/60	50/60	-							
红色机械指示	前面板			前面板			-	-	前面板	前面板	前面板								
测试功能	-			-			在手柄上	在手柄上	在手柄上	在手柄上	在手柄上								
宽度 (9mm 的倍数)	2																		
工作电流	-			12...24 V DC 最小10mA, 最大6A			24VDC 2~50mA			-			24 V DC 最小10mA 最大6A			最小2mA, 最大50mA			
	-			48 V DC 2 A			-			48 V DC 2 A			-						
	-			≤130 V DC 1 A			-			60 V DC 1.5 A			-						
	-			≤240V AC 6A			-			130 V DC 1 A			-						
	-			415V AC 3A			-			240 V AC 6 A			-						
触点数	-			1 NO/NC			1 NO/NC			1 NO/NC			1 NO/NC + 1 NO/NC			1 NO/NC			
工作温度	°C	-35...+70			-35...+70			-40...+70			-35...+70			-35...+70			-25...+70		
存储温度	°C	-40...+85			-40...+85			-40...+85			-40...+85			-40...+85			-40...+85		
符合标准	CE																		

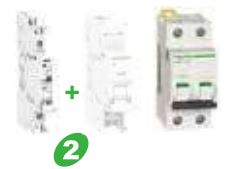
组合表

电气附件			远程控制		
指示附件		脱扣附件	ARA 自动重合闸 或 RCA 远程控制	iC65/iID	Vigi
位置	左	右	最大拼装数量		
					
1 (OF/SD+OF 或 iOF+SD24 或 iSD)	+	1 OF/SD+OF	+	1 (iMN, iMNs, iMX 或 iMX+OF 或 iMSU 或 iMNV)	-
1 iOF	+	1 (iSD 或 iOF 或 OF/SD+OF)	+	2 (iMN, iMNs, iMX 或 iMX+OF 或 iMSU 或 iMNV)	
-	+	1 iOF+SD24	+	2 (iMN, iMNs, iMX 或 iMX+OF 或 iMSU 或 iMNV)	
-	+	-	+	3x iMSU	
iSD	+	iSD	+	1 (iMN, iMNs, iMX 或 iMX+OF 或 iMSU 或 iMNV)	
-	+	1 (iSD 或 iOF 或 OF/SD+OF 或 iOF+SD24)	+	1 (iMN, iMNs, iMX 或 iMX+OF 或 iMSU 或 iMNV)	
1 iOF	+	1 (iSD 或 iOF 或 OF/SD+OF)	+	-	
-	+	1 (iSD 或 iOF 或 OF/SD+OF 或 iOF+SD24)	+	1 (iMX 或 iMN 或 iMSU 或 iMNV)	
1 iOF	+	1 (iSD 或 iOF 或 OF/SD+OF)	+	-	

其他可能的连接请参考技术手册。

* iMNV 不能与 iID 剩余电流动作开关拼装使用。



电气附件必须按照一定顺序拼装，需先拼装脱扣附件，再拼装指示附件；
指示附件需先拼装带 SD 报警指示的附件。

详细拼装顺序如上表所示。

接线

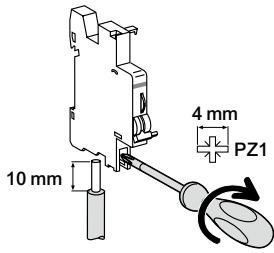

类型	额定扭矩	铜线		多电缆端子	
		硬线	软线	硬线	带箍线端子
指示附件	1 N.m	1~4 mm ²	0.5~2.5 mm ²	2 x 2.5 mm ²	2 x 1.5 mm ²
脱扣附件	1 N.m	1~6 mm ²	0.5~4 mm ²	2 x 2.5 mm ²	2 x 2.5 mm ²

Ti24 连接头连接

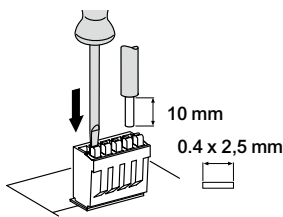

类型	接线端子	产品号	铜线	
			硬线	软线
Ti24 连接头	弹簧压紧端子	A9XC2412	1 x 0.5~1.5 mm ²	1 x 0.5~1.5 mm ²

Ti24 预制连接线连接

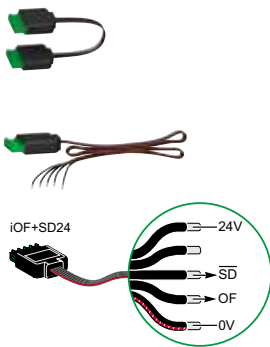

类型	产品号	长度
带 2 个连接头 (接至 Acti9 PowerTag Link SI B 智能网关模块 B 型)		
短线 (6 根)	A9XCAS06	100 mm
中线 (6 根)	A9XCAM06	160 mm
长线 (6 根)	A9XCAL06	870 mm
带 1 个连接头 (接至 PLC)		
长线 (6 根)	A9XCAU06	870 mm

重量 (g)

电气附件	
类型	
iMN	69
iMNs	72
iMNV	75
iMSU	68
iMX	64
iMX+OF	68
iOF	32
iSD	33
OF/SD+OF	43
iOF+SD24	25

尺寸 (mm)

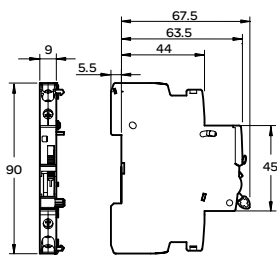

OF/SD+OF

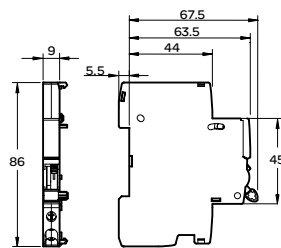

iOF, iSD

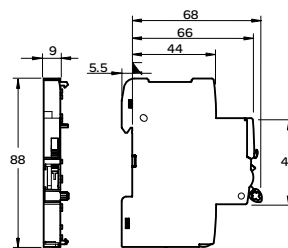

iOF+SD24

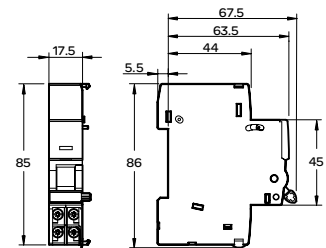

iMN, iMNs, iMSU, iMX, iMX+OF

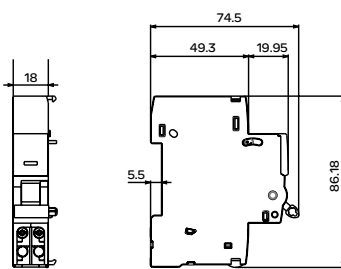

iMNV



- iCNV 自恢复过欠压保护器具有以下功能：
 - 过电压自动断开
 - 欠电压自动断开
 - 重合闸超过规定次数后将自锁重合功能
 - 正常工作电压自动接通
 - 正面视窗指示产品工作状态
- 接线方式：下进线上出线

- 产品安装在户箱主开关出线侧

施耐德首例生态设计产品，符合 Green Premium 要求，节能，健康，生态，环保，可循环：

- **节能**：产品使用过程中的耗电量低，每月仅需 0.2 度 (iCNV 1P+N)，碳排放量仅为市场同类产品的 5%
- **健康**：产品原材料完全符合 ROHS 和 REACH 认证要求，承诺无有害物质出现在家庭配电箱中
- **生态**：采取生态设计理念，更小的产品尺寸，优化的接线方式，在节约自然资源同时，帮助客户节约安装与接线成本
- **环保**：生产工厂遵循 ISO14001 标准，产品的末端处置不产生任何危险废弃物
- **可循环**：可再生和易于回收的原材料使用率达 80% 以上



产品号

iCNV 自恢复过欠压保护器

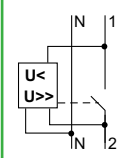
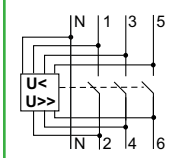
额定电流 (In)	1P + N	3P + N
		
25A	A9C69225	A9C69425
32A	A9C69232	A9C69432
40A	A9C69240	A9C69440
50A	A9C69250	A9C69450
63A	A9C69263	A9C69463
80A	A9C69280	A9C69480
宽度 (9mm 的倍数)	4	8

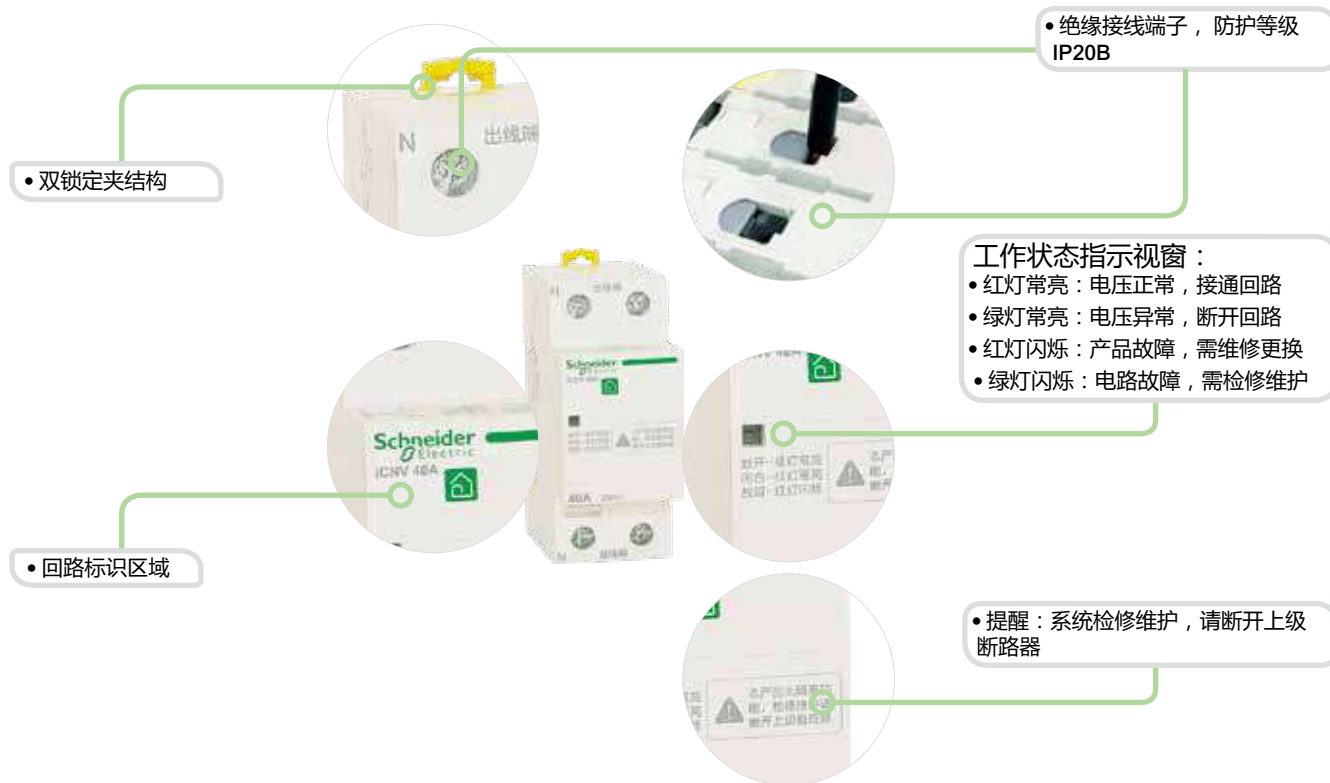

电压动作示意图

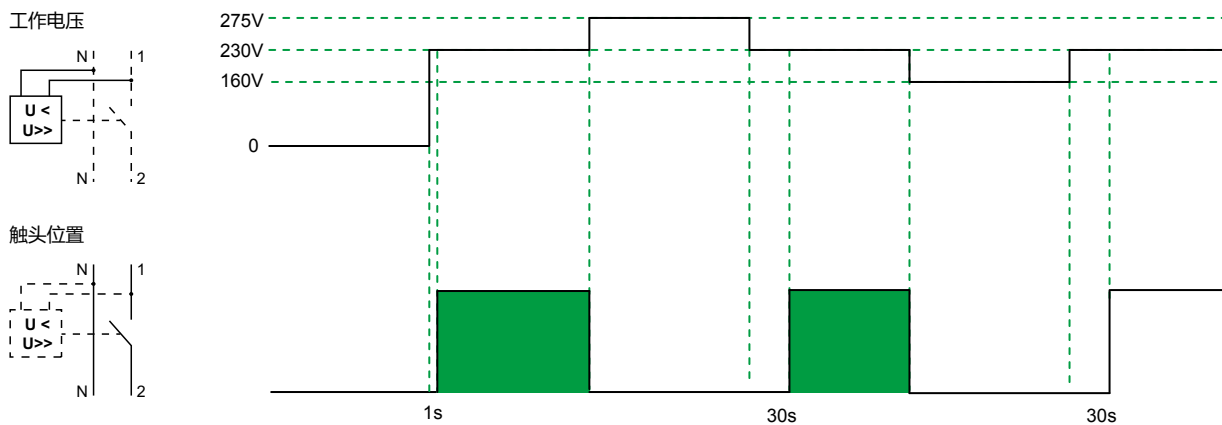

注意：

1. 系统初次上电或系统断电后再次上电，由于产品内部软件初始化会有 1s 延时。
2. 产品断电后，产品需要 5s 后完全停止工作，请在产品停止工作后再次上电
3. 电路系统发生故障后，产品可能需要进行自检，自检过程中，产品会断开回路后再次接通。

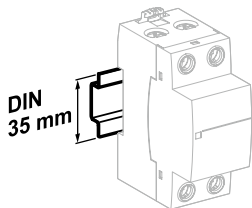
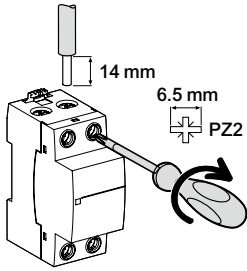

安装在 35 mm DIN 导轨上

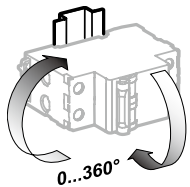

可灵活适应不同的安装方向

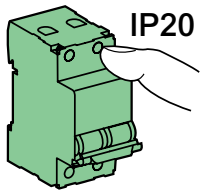

IP20

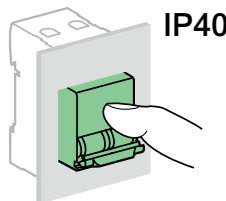

IP40

连接

螺丝尺寸	额定扭矩	极限扭矩	国家标准 额定扭矩	铜线	
				硬线	软线或箔线端子
M6.5	3.5 N.m	5.6 N.m	3.5 N.m	1~35 mm ²	1~25 mm ²

技术参数

主要特性		
工作电压 (Ue)	1P + N	230VAC
	3P + N	400VAC
工作频率	50 Hz	
过电压脱扣 (L-N)	275 >> VAC	
过电压脱扣时间	≤63A: 3~10s (275V) / 80A: 3~15s (275V) 100~200ms (400V)	
过电压恢复 (L-N)	253 VAC	
欠电压脱扣 (L-N)	50~160 VAC	
欠电压脱扣时间	≤63A: 600ms~1.5s / 80A: 600ms~5s	
欠电压恢复 (L-N)	195 VAC	
自恢复强制延时	30 ± 5s	
接线方式	下进上出	
其它特性		
电气寿命	12,000 次	
防护等级 (IEC/EN 60529)	本体	IP20
	安装在配电箱内	IP40
工作使用环境温度	-25°C~+55°C	
储存环境温度	-40°C~+80°C	

重量 (g)

自恢复过欠压保护器	
类型	iCNV
1P + N	175
3P + N	370

尺寸 (mm)

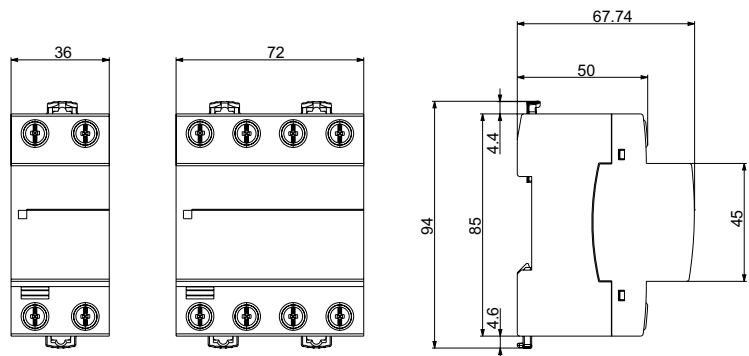



- iCNV-S自恢复过欠压保护器具有以下功能：
 - 过电压自动断开
 - 欠电压自动断开
 - 正常工作电压自动接通
 - 正面视窗指示产品工作状态
- 接线方式：下进线上出线

- 产品安装在户箱主开关出线侧

施耐德首列生态设计产品，符合Green Premium要求，节能，健康，生态，环保，可循环：

- **节能**：产品使用过程中的耗电量低，每月仅需0.2度(iCNV-S 1P+N)，碳排放量仅为市场同类产品的5%
- **健康**：产品原材料完全符合ROHS和REACH认证要求，承诺无有害物质出现在家庭配电箱中
- **生态**：采取生态设计理念，更小的产品尺寸，优化的接线方式，在节约自然资源同时，帮助客户节约安装与接线成本
- **环保**：生产工厂遵循ISO14001标准，产品的末端处置不产生任何危险废弃物
- **可循环**：可再生和易于回收的原材料使用率达80%以上



产品号

iCNV-S 自恢复过欠压保护器

额定电流 (In)	1P + N	3P + N
25A	A9SC69225	A9SC69425
32A	A9SC69232	A9SC69432
40A	A9SC69240	A9SC69440
50A	A9SC69250	A9SC69450
63A	A9SC69263	A9SC69463
80A	A9SC69280	A9SC69480
宽度 (9mm 的倍数)	4	8



电压动作示意图

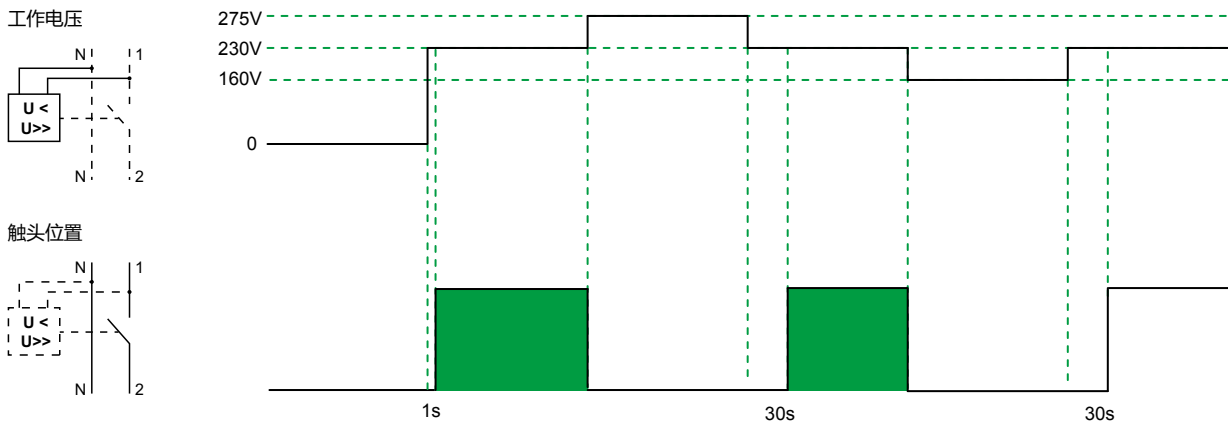

注意：

1. 系统初次上电或系统断电后再次上电，由于产品内部软件初始化会有 1s 延时。
2. 产品断电后，产品需要 5s 后完全停止工作，请在产品停止工作后再次上电。
3. 电路系统发生故障后，产品可能需要进行自检，自检过程中，产品会断开回路后再次接通。

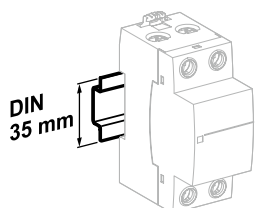
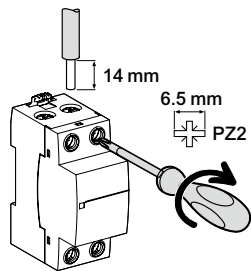

安装在 35 mm DIN 导轨上

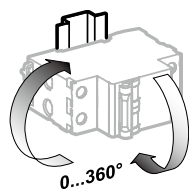

可灵活适应不同的安装方向

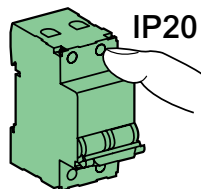

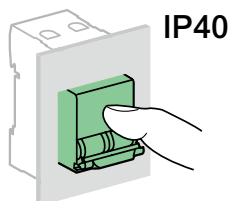

IP20



IP40

连接

螺丝尺寸	额定扭矩	极限扭矩	国家标准 额定扭矩	铜线	
				硬线	软线或箍线端子
M6.5	3.5 N.m	5.6 N.m	3.5 N.m		
				1~35 mm ²	1~25 mm ²

技术参数

主要特性		
工作电压 (Ue)	1P + N	230VAC
	3P + N	400VAC
工作频率		50 Hz
过电压脱扣 (L-N)		275 >> VAC
过电压脱扣时间		≤63A: 3~10s (275V) / 80A: 3~15s (275V) 100~200ms (400V)
过电压恢复 (L-N)		253 VAC
欠电压脱扣 (L-N)		50~160V AC
欠电压脱扣时间		≤63A: 600ms~1.5s / 80A: 600ms~5s
欠电压恢复 (L-N)		195 VAC
自恢复强制延时		30 ± 5s
接线方式		下进上出
其它特性		
电气寿命		12,000 次
防护等级 (IEC 60529)	本体	IP20
	安装在配电箱内	IP40
工作使用环境温度		-25°C~+55°C
储存环境温度		-40°C~+80°C



认证标志

- 以下附件适用于 C65-DC 以及 C120 断路器，能提供分励脱扣与远程指示断路器状态（分断 / 闭合 / 故障脱扣）的功能
- 无需工具，直接装在断路器左侧即可
- OF+SD/OF 通过一个选择开关，可以在 OF+SD 与 OF+OF 两种功能间进行切换
- OF+SD24 通过 Ti24 接口 (24VDC)，可以将断路器状态指示 (OF) 和报警指示 (SD) 直接接入 Acti9 PowerTag Link SI B 智能网关模块 B 型或 PLC

IEC/EN 60947-1

- 脱扣附件：
 - MN: 欠压脱扣单元
 - MN[Ⓢ]: 欠压延时脱扣单元
 - MX: 分励脱扣
 - MX+OF: 分励脱扣 + 状态指示
 - MV: 过压脱扣单元

IEC/EN 60947-5-1

- 指示附件：
 - OF: 状态指示接点 (分断 / 闭合)
 - SD: 报警接点
 - OF+SD/OF: 双重切换接点

IEC/EN 60947-5-4

- 指示附件：
 - OF+SD24: 带有 Ti24 接口的双重接点 (状态指示 + 报警)



组合表





电气附件					设备			
指示附件			脱扣附件					
左		右						
1 最多	OF+SD/OF, OF+SD24	+	1 最多	OF+SD/OF	+		1 最多	MN, MN [Ⓢ] , MX, MX+OF, MV
或								
1 最多	OF	+	1 最多	OF+SD/OF, SD, OF	+		2 最多	MN, MN [Ⓢ] , MX, MX+OF, MV
或								
-	None		1 最多	OF+SD24		2 最多	MN, MN [Ⓢ] , MX, MX+OF, MV	
或								
-	None		-	无		3 最多	MV	
							C65-DC, C120	



脱扣附件中必须先安装MN附件
指示附件中必须先安装SD附件。

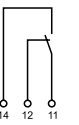
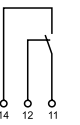
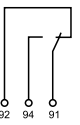
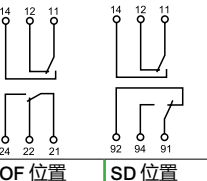
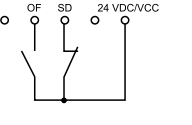

		脱扣附件		
附件	MN	MN [®]		
类型	欠压脱扣单元			
	瞬时	延时		
				
功能	<ul style="list-style-type: none"> 当电源电压下降时 (35 % ~ 70 % U_n)，使断路器脱扣；当电源未恢复正常时，防止断路器重新接通 			
		<ul style="list-style-type: none"> 0.2 秒延时：防止电压暂时下降引起误脱扣 		
接线图				
应用	<ul style="list-style-type: none"> 使用操作手柄可实现紧急分断 防止机器在无控制信号下重新启动，保证安全 			
产品号	A9N26960	A9N26961	A9N26963	
C65-DC	-	●	-	
C120	●	●	●	
技术参数				
额定电压 (U _e)	V AC	220...240	48	220...240
	V DC	-	48	-
脱扣功耗	吸合功率 (W或VA)/ 电压 V	3.5 (220...240 V AC); 1.6 (48 V AC); 1.1 (48V DC)		3.6 (220 V AC)
	工作频率	Hz	50/60	50/60
红色机械指示	在前面板上		在前面板上	
宽度(9mm的倍数)	2		2	
额定电流	-		-	
触点数量	-		-	
工作温度	°C	-25...+50	-25...+50	
存储温度	°C	-40...+85	-40...+85	
符合标准	CE		CE	

		脱扣附件						
附件	MV	MX			MX+OF			
类型	过压脱扣单元	分励脱扣单元			状态指示接点			
								
功能	<ul style="list-style-type: none"> 监控相线与中性线间的电压，当电压升高时（如中性线断开），触发与之拼装的断路器脱扣。 额定工作脱扣过电压：280 ± 5% V AC 	<ul style="list-style-type: none"> 当得到信号后，触发与之拼装的断路器脱扣 			<ul style="list-style-type: none"> 包括一个状态指示接点来指示断路器的合 / 分状态 			
接线图								
应用	<ul style="list-style-type: none"> 监控相线与中性线间的电压，当电压升高时（如中性线断开），触发与之拼装的断路器脱扣。 额定工作脱扣过电压：280 ± 5% V AC 	<ul style="list-style-type: none"> 使用操作手柄可实现紧急分断 			<ul style="list-style-type: none"> 使用操作手柄可实现紧急分断 远程指示断路器状态 			
产品号	A9917132	A9N26476	A9N26477	A9N26478	A9N26946	A9N26947	A9N26948	
C65-DC	-	●	●	●	●	●	●	
C120	●	●	●	●	●	●	●	
技术参数								
额定电压 (Ue)	V AC	230	100...415	48	12...24	100...415	48	12...24
	V DC	-	110...130	48	12...24	110...130	48	12...24
脱扣功耗	吸合功率 (W或VA)/ 电压 V	128 (230 V AC)	400 (415 V AC); 130 (230V AC); 35 (110 V AC); 45 (110 V DC); 32 (48V AC/DC); 135 (24 V AC/DC); 30 (12 V AC/DC)			400 (415 V AC); 130 (230V AC); 35 (110 V AC); 45 (110 V DC); 32 (48V AC/DC); 135 (24 V AC/DC); 30 (12 V AC/DC)		
	工作频率	Hz	50/60	50/60	50/60	50/60	50/60	50/60
红色机械指示		在前面板上	在前面板上	在前面板上	在前面板上	在前面板上	在前面板上	在前面板上
宽度(9mm的倍数)		2	2	2	2	2	2	
额定电流		-	-	-	-	3 A / 415 V AC 6 A / ≤ 240 V AC	-	-
触点数量		-	-	-	-	1 NO/NC	-	-
工作温度	°C	-25...+50	-25...+50	-25...+50	-25...+50	-25...+50	-25...+50	-25...+50
存储温度	°C	-40...+85	-40...+85	-40...+85	-40...+85	-40...+85	-40...+85	-40...+85
符合标准		CE	CE	CE	CE	CCC, CE	CE	CE

		指示				
附件	OF	OF (弱电流)	SD	OF+SD/OF	OF+SD24	
类型	状态指示接点	状态指示接点	报警接点	双重切换接点	双重接点 (状态指示 + 报警)	
						
功能	<ul style="list-style-type: none"> 指示断路器的合、分状态 	<ul style="list-style-type: none"> 指示断路器的合、分状态 	<ul style="list-style-type: none"> 断路器故障脱扣时发出信号 前面板上有机械指示, 可指示故障脱扣 	<ul style="list-style-type: none"> 通过一个选择开关, 可以在 OF+SD 与 OF+OF 两种功能间进行切换 SD 故障脱扣时装置正面有红色指示 	<ul style="list-style-type: none"> 可以将断路器状态指示 (OF) 和报警指示 (SD) 直接接入 Acti9 PowerTag Link SI B 智能网关模块 B 型或 PLC: <ul style="list-style-type: none"> 指示断路器的合、分状态 断路器故障脱扣时发出信号 	
接线图				 OF 位置 SD 位置		
应用	<ul style="list-style-type: none"> 远程指示断路器状态 	<ul style="list-style-type: none"> 远程指示断路器状态 	<ul style="list-style-type: none"> 故障脱扣时发出信号 	<ul style="list-style-type: none"> 通过 OF 指示断路器“分”或“合”状态 指示断路器的“故障脱扣” 	<ul style="list-style-type: none"> OF 指示断路器“分”或“合”状态, SD 指示故障脱扣报警 	
产品号	A9N26924	A9N26934	A9N26927	A9N26929	A9N26899	
C65-DC	●	●	●	●	●	
C120	●	●	●	●	●	
技术参数						
额定电压 (Ue)	V AC	24...415	-	24...415	24...415	-
	V DC	24...130	24...110	24...130	24...130	24
频率	Hz	50/60	-	50/60	50/60	-
红色机械指示		-	-	前面板	前面板	前面板
测试功能		在手柄上	在手柄上	在手柄上	在手柄上	在手柄上
宽度(9mm的倍数)		1	1	1	1	1
工作电流		3 A / 415 V AC 6 A / ≤ 240 V AC	2~50mA	3 A / 415 V AC 6 A / ≤ 240 V AC	3 A / 415 V AC 6 A / ≤ 240 V AC	最大 50 mA, 最小 2 mA
触点数		1 NO/NC	1 NO/NC	1 NO/NC	1 NO/NC + 1 NO/NC	1 NO + 1 NC
工作温度	°C	-25...+50	40...+70	-25...+50	-25...+50	-25...+70
存储温度	°C	-40...+85	-40...+85	-40...+85	-40...+85	-40...+85
符合标准		CCC, CE	CCC	CCC, CE	CCC, CE	CCC, CE

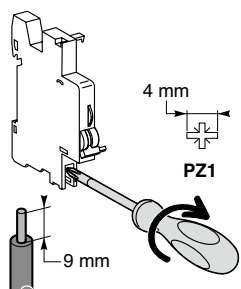
接线



类型	额定扭矩	铜线	
		硬线	软线或箍线端子
指示和脱扣附件	1 N.m		
		0.5~2.5 mm ²	2 x 1.5 mm ²

Ti24 连接头连接

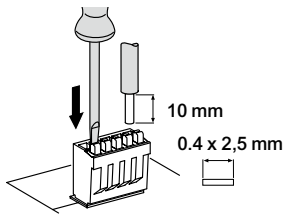

类型	接线端子	产品号	铜线	
			硬线	软线
Ti24 连接头	弹簧压紧端子	A9XC2412	1 x 0.5~1.5 mm ²	1 x 0.5~1.5 mm ²

Ti24 预制连接线连接

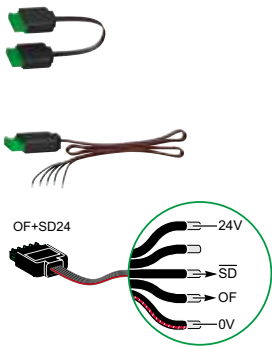

类型	产品号	长度
带 2 个连接头 (接至 Acti9 PowerTag Link SI B 智能网关模块 B 型)		
短线 (6 根)	A9XCAS06	100 mm
中线 (6 根)	A9XCAM06	160 mm
长线 (6 根)	A9XCAL06	870 mm
带 1 个连接头 (接至 PLC)		
长线 (6 根)	A9XCAU06	870 mm

尺寸 (mm)

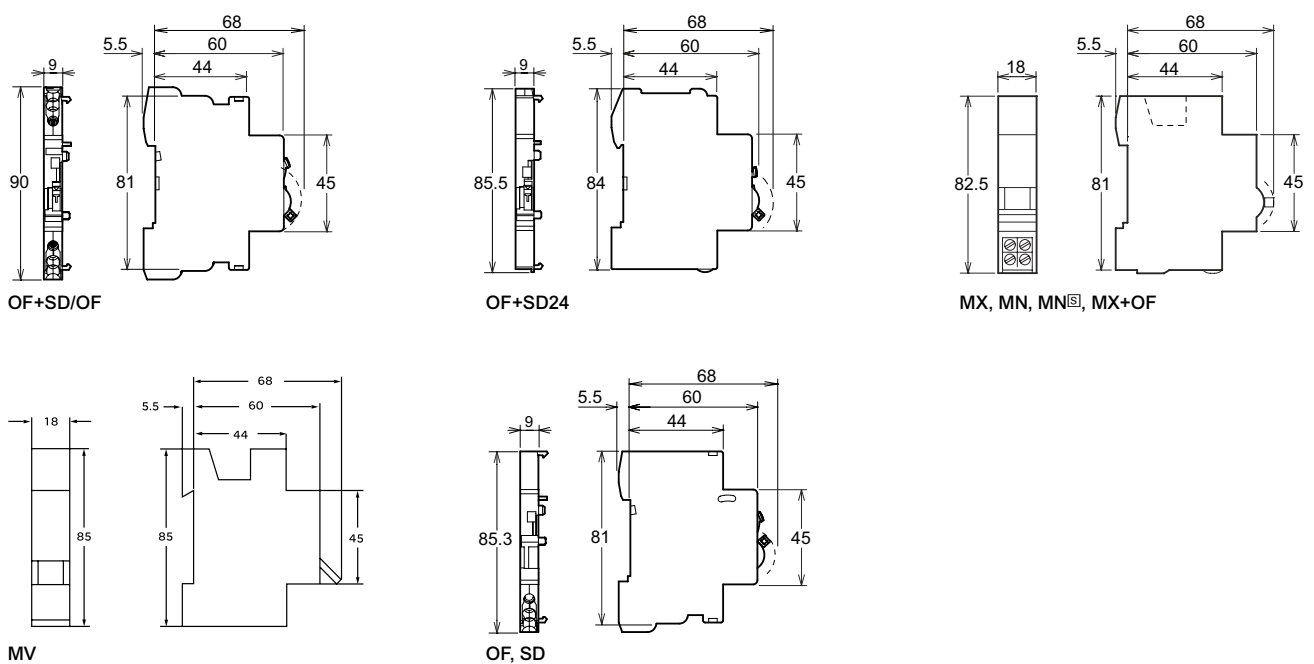



- 以下附件适用于 C60 断路器，能提供分励脱扣与远程指示断路器状态（分断 / 闭合 / 故障脱扣）的功能
- 无需工具，直接装在断路器左侧即可
- OF+SD/OF 通过一个选择开关，可以在 OF+SD 与 OF+OF 两种功能间进行切换
- OF+SD24 通过 Ti24 接口 (24VDC)，可以将断路器状态指示 (OF) 和报警指示 (SD) 直接接入 Acti9 PowerTag Link SI B 智能网关模块 B 型或 PLC

IEC/EN 60947-1

- 脱扣附件：
 - MN: 欠压脱扣单元
 - MN^回: 欠压延时脱扣单元
 - MX: 分励脱扣
 - MX+OF: 分励脱扣 + 状态指示
 - MV: 过压脱扣单元

IEC/EN 60947-5-1

- 指示附件：
 - OF: 状态指示接点 (分断 / 闭合)
 - SD: 报警接点
 - OF+SD/OF: 双重切换接点

IEC/EN 60947-5-4

- 指示附件：
 - OF+SD24: 带有 Ti24 接口的双重接点 (状态指示 + 报警)







组合表

电气附件					设备			
指示附件			脱扣附件			 C60		
左		右						
1 最多	OF+SD/OF, OF+SD24	+	1 最多	OF+SD/OF	+		1 最多	MN, MN ^回 , MX, MX+OF, MV
或								
1 最多	OF	+	1 最多	OF+SD/OF, SD, OF	+		2 最多	MN, MN ^回 , MX, MX+OF, MV
或								
-	None		1 最多	OF+SD24		2 最多	MN, MN ^回 , MX, MX+OF, MV	
或								
-	None	-		无		3 最多	MV	

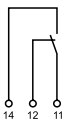
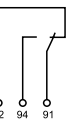
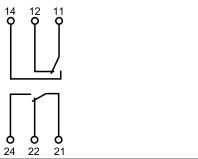
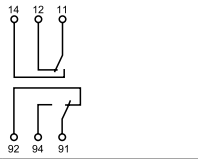

脱扣附件中必须先安装MN附件
指示附件中必须先安装SD附件。

		指示			
附件	OF	SD	OF+SD/OF	OF+SD24	
类型	状态指示接点	报警接点	双重切换接点	双重接点 (状态指示 + 报警)	
					
功能	<ul style="list-style-type: none"> 指示断路器的合、分状态 	<ul style="list-style-type: none"> 断路器故障脱扣时发出信号 前面板上有机械指示, 可指示故障脱扣 	<ul style="list-style-type: none"> 通过一个选择开关, 可以在 OF+SD 与 OF+OF 两种功能间进行切换 SD 故障脱扣时装置正面有红色指示 	<ul style="list-style-type: none"> 可以将断路器状态指示 (OF) 和报警指示 (SD) 直接接入 Acti9 PowerTag Link SI B 智能网关模块 B 型或 PLC: <ul style="list-style-type: none"> 指示断路器的合、分状态 断路器故障脱扣时发出信号 	
接线图			 OF 位置	 SD 位置	
应用	<ul style="list-style-type: none"> 远程指示断路器状态 	<ul style="list-style-type: none"> 故障脱扣时发出信号 	<ul style="list-style-type: none"> 通过 OF 指示断路器“分”或“合”状态 指示断路器的“故障脱扣” 	<ul style="list-style-type: none"> OF 指示断路器“分”或“合”状态, SD 指示故障脱扣报警 	
产品号	26924	26927	26929	A9N26899	
C60	●	●	●	●	
技术参数					
额定电压 (Ue)	V AC	24...415	24...415	24...415	—
	V DC	24...130	24...130	24...130	24
频率	Hz	50/60	50/60	50/60	—
红色机械指示		—	前面板	前面板	前面板
测试功能		在手柄上	在手柄上	在手柄上	在手柄上
宽度(9mm的倍数)		1	1	1	1
工作电流		3 A/415 V AC 6 A/ ≤ 240 V AC			最大 50 mA, 最小 2 mA
触点数		1 NO/NC	1 NO/NC	1 NO/NC + 1 NO/NC	1 NO + 1 NC
工作温度	°C	-25...+50	-25...+50	-25...+50	-25...+70
存储温度	°C	-40...+85	-40...+85	-40...+85	-40...+85
符合标准		CCC, CE	CCC, CE	CCC, CE	CCC, CE

		脱扣附件		
附件		MN		MN ²
类型		欠压脱扣单元		
		瞬时	延时	
				
功能		<ul style="list-style-type: none"> 当电源电压下降时 (35 % ~ 70 % U_n)，使断路器脱扣；当电源未恢复正常时，防止断路器重新接通 		
			<ul style="list-style-type: none"> 0.2 秒延时：防止电压暂时下降引起误脱扣 	
接线图				
应用		<ul style="list-style-type: none"> 使用操作手柄可实现紧急分断 防止机器在无控制信号下重新启动，保证安全 		
产品号		26960	26961	26963
C60		●	●	●
技术参数				
额定电压 (U _e)	V AC	220...240	48	220...240
	V DC	–	48	–
脱扣功耗	吸合功率 (W或VA)/ 电压 V	3.5 (220...240 V AC); 1.6 (48 V AC); 1.1 (48V DC)		3.6 (220 V AC)
工作频率	Hz	50/60		50/60
红色机械指示		在前面板上		在前面板上
宽度(9mm的倍数)		2		2
额定电流		–		–
触点数量		–		–
工作温度	°C	-25...+50		-25...+50
存储温度	°C	-40...+85		-40...+85
符合标准		CE		CE

脱扣附件

附件	MV	MX	MX+OF				
类型	过压脱扣单元	分励脱扣单元	状态指示接点				
功能	<ul style="list-style-type: none"> 监控相线与中性线间的电压，当电压升高时（如中性线断开），触发与之拼装的断路器脱扣。额定工作脱扣过电压：280 ± 5% V AC 	<ul style="list-style-type: none"> 当得到信号后，触发与之拼装的断路器脱扣 	<ul style="list-style-type: none"> 包括一个状态指示接点来指示断路器的合 / 分状态 				
接线图							
应用	<ul style="list-style-type: none"> 监控相线与中性线间的电压，当电压升高时（如中性线断开），触发与之拼装的断路器脱扣。额定工作脱扣过电压：280 ± 5% V AC 	<ul style="list-style-type: none"> 使用操作手柄可实现紧急分断 	<ul style="list-style-type: none"> 使用操作手柄可实现紧急分断 远程指示断路器状态 				
产品号	917132	26476	26477	26478	26946	26947	26948
C60	●	●	●	●	●	●	●

技术参数		MV		MX		MX+OF		
额定电压 (Ue)	V AC	230	100...415	48	12...24	100...415	48	12...24
	V DC	-	110...130	48	12...24	110...130	48	12...24
脱扣功耗	吸合功率 (W或VA)/电压 V	128 (230 V AC)	400 (415 V AC); 130 (230V AC); 35 (110 V AC); 45 (110 V DC); 32 (48V AC/DC); 135 (24 V AC/DC); 30 (12 V AC/DC)		400 (415 V AC); 130 (230V AC); 35 (110 V AC); 45 (110 V DC); 32 (48V AC/DC); 135 (24 V AC/DC); 30 (12 V AC/DC)			
	工作频率	Hz	50/60	50/60	50/60	50/60	50/60	50/60
红色机械指示		在前面板上	在前面板上	在前面板上	在前面板上	在前面板上	在前面板上	在前面板上
宽度(9mm的倍数)		2	2	2	2	2	2	2
额定电流		-	-	-	-	3 A / 415 V AC 6 A / ≤ 240 V AC	-	-
触点数量		-	-	-	-	1 NO/NC	-	-
工作温度	°C	-25...+50	-25...+50	-25...+50	-25...+50	-25...+50	-25...+50	-25...+50
存储温度	°C	-40...+85	-40...+85	-40...+85	-40...+85	-40...+85	-40...+85	-40...+85
符合标准		CE	CE	CE	CE	CCC, CE	CE	CE

接线

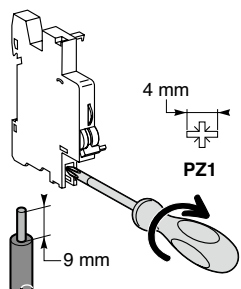

类型	额定扭矩	铜线	
		硬线	软线或箍线端子
指示和脱扣附件	1 N.m	0.5~2.5 mm ²	2 x 1.5 mm ²

Ti24 连接头连接

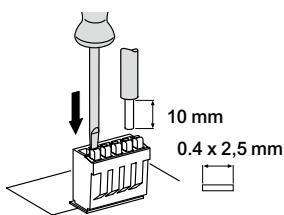

类型	接线端子	产品号	铜线	
			硬线	软线
Ti24 连接头	弹簧压紧端子	A9XC2412	1 x 0.5~1.5 mm ²	1 x 0.5~1.5 mm ²

Ti24 预制连接线连接

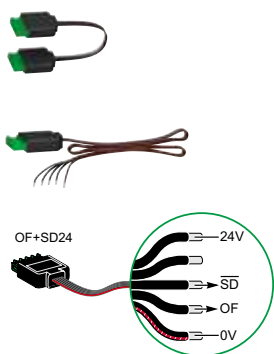

类型	产品号	长度
带 2 个连接头 (接至 Acti9 PowerTag Link SI B 智能网关模块 B 型)		
短线 (6 根)	A9XCAS06	100 mm
中线 (6 根)	A9XCAM06	160 mm
长线 (6 根)	A9XCAL06	870 mm
带 1 个连接头 (接至 PLC)		
长线 (6 根)	A9XCAU06	870 mm

尺寸 (mm)

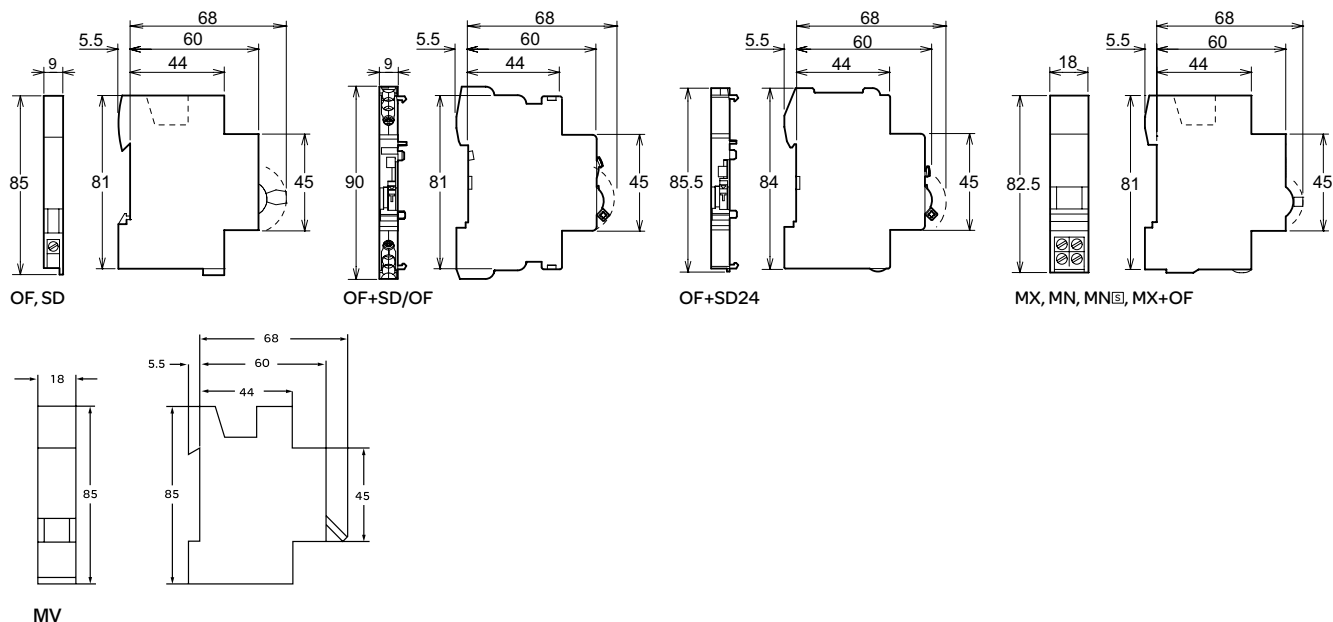

附件		安装			挂锁附件			
附件		旋转手柄			插拔式底座			
								
功能		<p>正面或侧面安装</p> <ul style="list-style-type: none"> 防护等级：IP55 安装： <ul style="list-style-type: none"> 手柄底座安装在设备上 手柄安装在配电箱的正面或侧面 当手柄处于“ON”位时，可以防止配电箱门被打开 手柄可以被锁定 挂锁直径：3-6 mm (需另行购买) 			<p>可快速更换或拆装断路器而无需重新接线</p> <ul style="list-style-type: none"> 防护等级：IP20 包括： <ul style="list-style-type: none"> 可以卡装在导轨上的底座 安装在元件进出线侧的导电齿 连接：可以连接 35 mm² 硬线或 25 mm² 软线 安装： <ul style="list-style-type: none"> 可用于普通配电箱中 用于水平导轨 高度 178mm 不可与 Vigi iC65 和电气附件配合使用 		<p>允许断路器被锁定在“断开”或“闭合”位置</p> <ul style="list-style-type: none"> 挂锁直径：3-6 mm 可封装 (最大直径：1.2 mm) 即使锁定在“闭合”位，断路器在发生故障时可脱扣 符合 IEC/EN 60947-2 	
产品号	A9A27005 黑色手柄 + 安装底座	A9A27006 红色手柄 + 安装底座	A9A27008 手柄底座	A9A27003 (单极)	A9A26970			
每包数量	1	1	1	1	10			
适用于								
iC65	• 2P, 3P, 4P			•	•			
iC65 + Vigi iC65	• 2P, 3P, 4P			-	•			
iINT125	• 2P, 3P, 4P			• ≤63 A	•			
iID	• 2P, 4P			• ≤63 A	•			

尺寸 (mm)

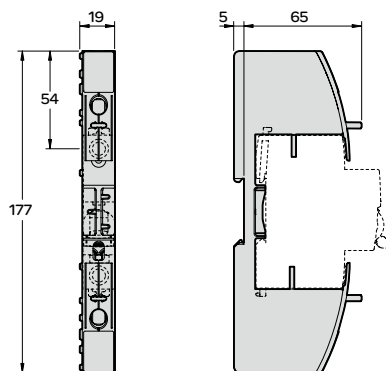

插入式底座

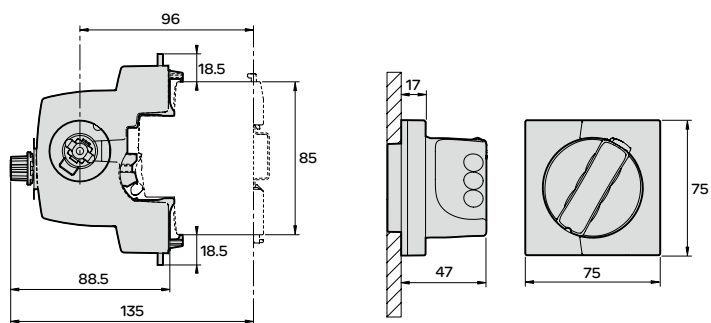

手柄底座

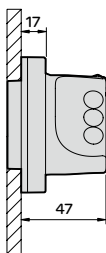

旋转手柄

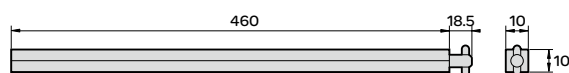
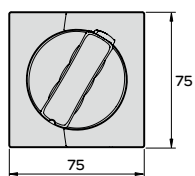

旋转手柄

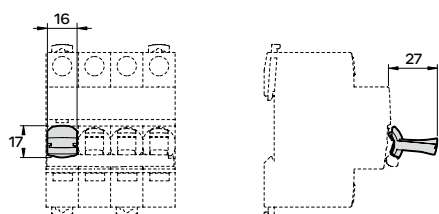

挂锁附件

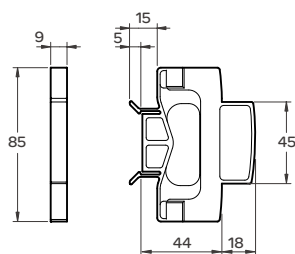

间隔件

旋转手柄安装

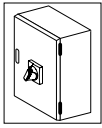

iC65	Z (mm)
2P	25.3
2P + Vigi	25.3
3P	25.3
3P + Vigi	43
4P	43
4P + Vigi	43

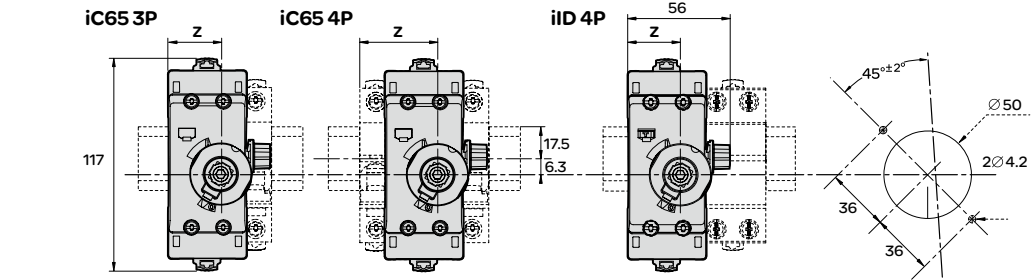

iID	Z (mm)
2P	25.3
4P	25.3

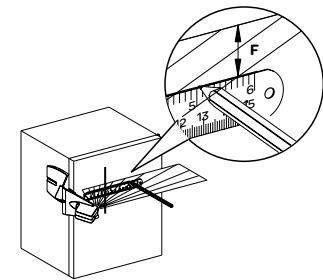
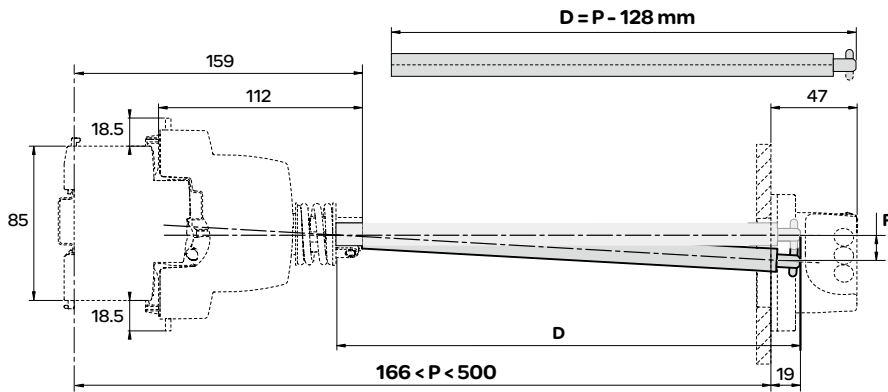

P (mm)	F (mm)
300	5
500	11

旋转手柄：正面安装

旋转手柄安装

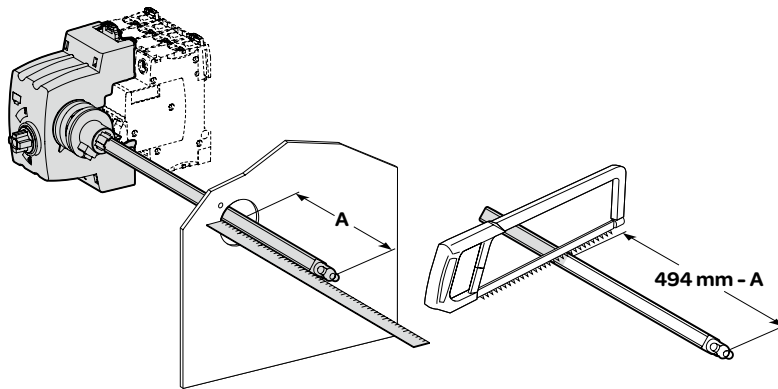
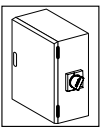

iC65	X (mm)	Y (mm)
2P	44.5	76.8
2P + Vigi	44.5	76.8
3P	44.5	76.8
3P + Vigi	62	94.5
4P	62	94.5
4P + Vigi	62	94.5

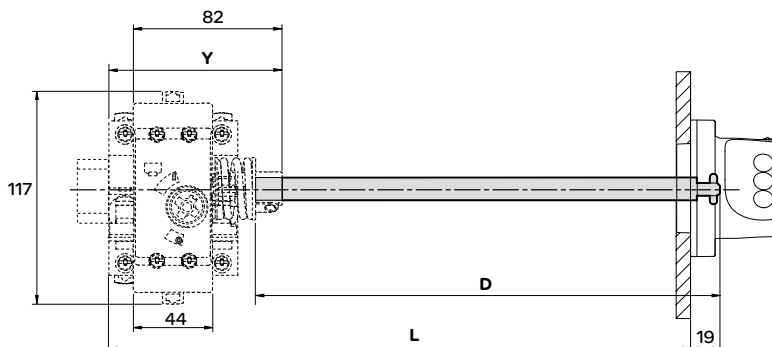

iID	X (mm)	Y (mm)
2P	44.5	76.8
4P	44.5	76.8



旋转手柄：侧面安装

安装							
附件	旋转手柄			断路器插拔式底座 ≤63A	挂锁辅件		间隔件
							
功能	<ul style="list-style-type: none"> 可正面和侧面安装旋转手柄 防护等级 IP54 , IK10 安装 <ul style="list-style-type: none"> 旋转手柄座 (27046) 安装在断路器上 加长旋转手柄 (27047) 在断路器正面与柄座连接, 可在柜门上操作 侧向旋转手柄 (27048) 可由配电柜的侧部操作 一套旋转手柄由手柄座和手柄 (27046, 27047 或 27048) 组成 			<ul style="list-style-type: none"> 隔离功能: 切实分断指示 移开断路器时, 可锁定 安装方式 <ul style="list-style-type: none"> 垂直或水平方式 上下排间距至少 200 mm 可安装在 Prisma 配电盘或配电柜中 只能装断路器 (不可拼装剩余电流动作模块) 隧道端子, 适用 35 mm² 及以下线缆 	<ul style="list-style-type: none"> 允许断路器被锁定在“断开”或“闭合”位置, 挂锁最大直径为 8mm, 由用户自行外购 	<ul style="list-style-type: none"> 断路器的整齐排列 一排元件不满时的填充 断路器之间的隔热 	
产品号	27046	27047	27048	26996	26970	27145	27062 宽为 9mm
	手柄基座 (固定在断路器上)	正向加长 旋转手柄	正向或侧 向操作旋 转手柄				
每包数量	1	1	1	1	2	4	1
适用于	C65N-DC			C65H-DC	C65L-DC	C60	C120
	• 2P			• 2P	• 2P	• 2P, 3P, 4P	• 2P, 3P, 4P

尺寸 (mm)

旋转手柄正面安装尺寸图

旋转手柄侧面安装尺寸图

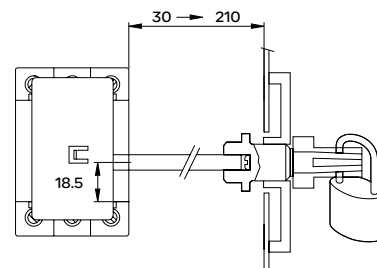
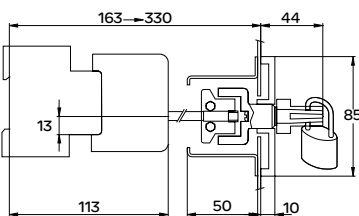
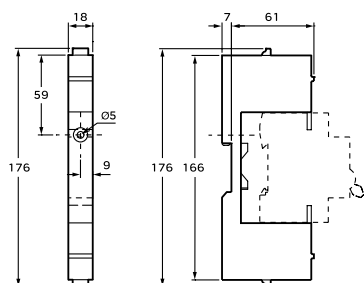

插拔式底座



EN 61095
IEC/EN 1095
GB/T17885

iCT 接触器范围的广度足以满足绝大多数应用场合。
iCT 接触器可扩展辅助控制、保护和指示功能。

iCT 接触器有两种类型：
• 不带手动操作的接触器
• 带手动操作的接触器

接触器

iCT 2P



手动控制

iCT 4P



- iCT 接触器可用于远程控制：
 - 照明，加热，通风，卷帘，公共热水
 - 机械通风系统等



指示附件 iACTs

- 此附件用于指示接触器主触点“开”或“关”的状态



双重信号控制附件 iACTc

- 可接受两种类型的命令，从而实现对接触器的控制



24VDC 控制和指示附件 iACT24

- 通过 Acti9 PowerTag Link SI B 智能网关模块 B 型或 PLC，24VDC 信号控制接触器和指示接触器主触点“开”或“关”的状态
- 本地持续信号 (230VAC 信号) 控制接触器

接触器

接触器附件

		50 Hz 接触器的选型							
类型		接触器					手动操作接触器		
额定电流	A	16	25	40	63	100	25	40	63
附件		可安装附件的接触器							
iACTs 指示附件		•	•				•		
iACTc 控制附件	通过黄色的卡夹		•				•		
iACT24 控制附件	通过黄色的卡夹		• (接触器 230 V -50Hz)				• (接触器 230 V -50Hz)		

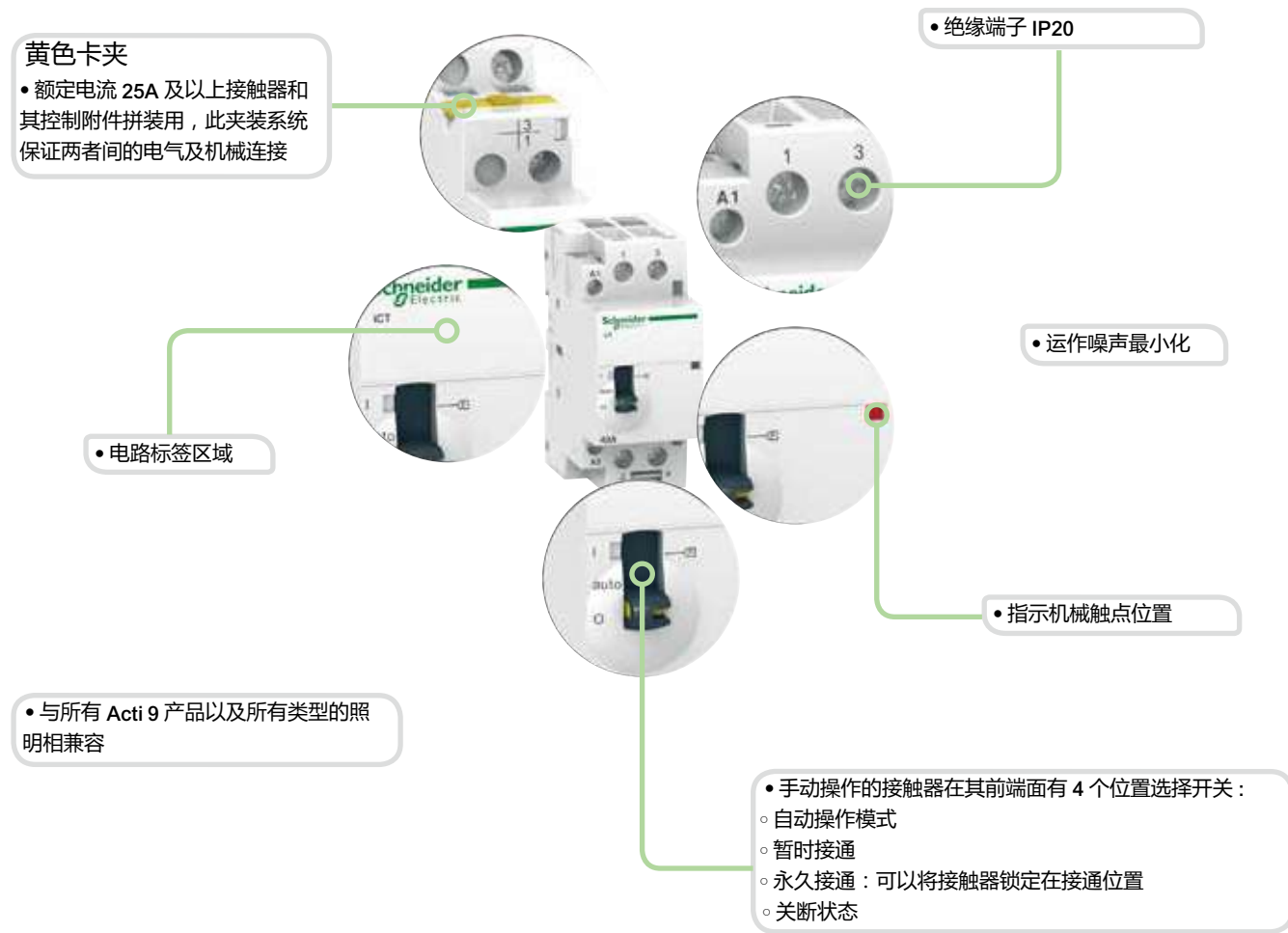

产品号

iCT 手动操作接触器 50 Hz

类型					宽度 (9mm 的倍数)	
	额定电流 (In)		控制电压 (V AC) (50 Hz)	触点		
	AC7a	AC7b				
	25 A	8.5 A				230...240
	40 A	15 A	220...240	2NO	A9C21842	4
	63 A	20 A	220...240	2NO	A9C21862	4
4P						
	25 A	8.5 A	220...240	4NO	A9C21834	4
	40 A	15 A	220...240	4NO	A9C21844	6
	63 A	20 A	220...240	4NO	A9C21864	6

操作 (手动操作接触器)

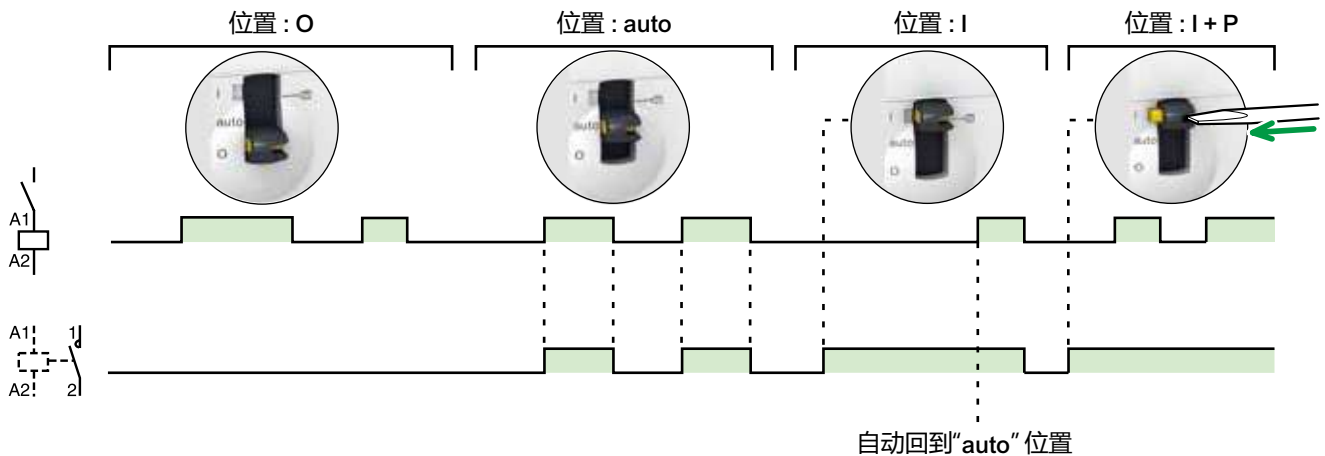

Ti24 预制连接线连接

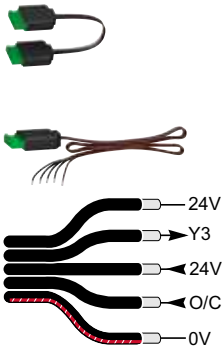

类型	产品号	长度
带 2 个接头 (接至 Acti9 PowerTag Link SI B 智能网关模块 B 型)		
短线 (6 根)	A9XCAS06	100 mm
中线 (6 根)	A9XCAM06	160 mm
长线 (6 根)	A9XCAL06	870 mm
带 1 个接头 (接至 PLC)		
长线 (6 根)	A9XCAU06	870 mm

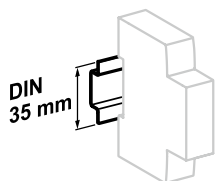

安装在 35mm 标准导轨上

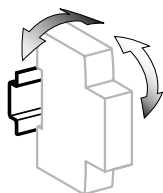

± 30° 垂直

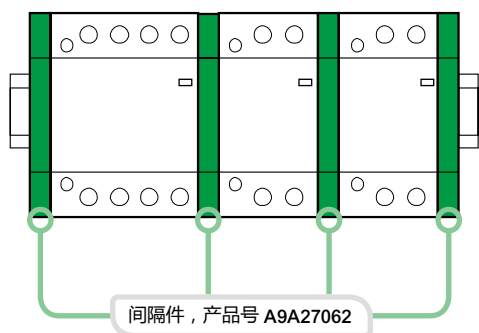
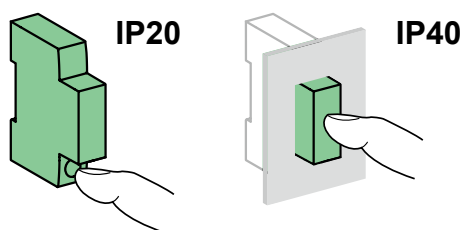

技术参数

主电路		
额定电压 (Ue)	1P, 2P	250 V AC
	3P, 4P	400 V AC
频率	50 Hz	
寿命 (O-C)		
电气寿命	100,000 次	
每天最大开关操作次数	100	
附加特性		
绝缘电压 (Ui)	500 V AC	
污染等级	2	
额定冲击耐受电压 (Uimp)	2.5 kV (4 kV @ 12/24/48 V AC)	
防护等级 (IEC/EN 60529)	断路器本体	IP20
	安装在配电箱内	IP40
工作温度	-5°C~+60°C ⁽¹⁾	
存储温度	-40°C~+70°C	
抗湿热性 (IEC/EN 60068-1)	2 类 (温度 55°C 时, 相对湿度为 95%)	
ELSV (超低安全电压) 符合 12/24/48 V AC 版本		
产品控制符合 SELV (安全超低电压) 的要求		

(1) 当接触器安装在配电箱内时, 其两侧必须拼装间隔件, 以利于散热。间隔件产品号为 A9A27062。



电气附件

信号类			
1	iACTs	1NO + 1NC	A9C15914
控制类			
2	iACTc	230 V AC	A9C18308
		24 V AC	A9C18309
控制和指示类			
3	iACT24	230V AC	A9C15924

安装附件

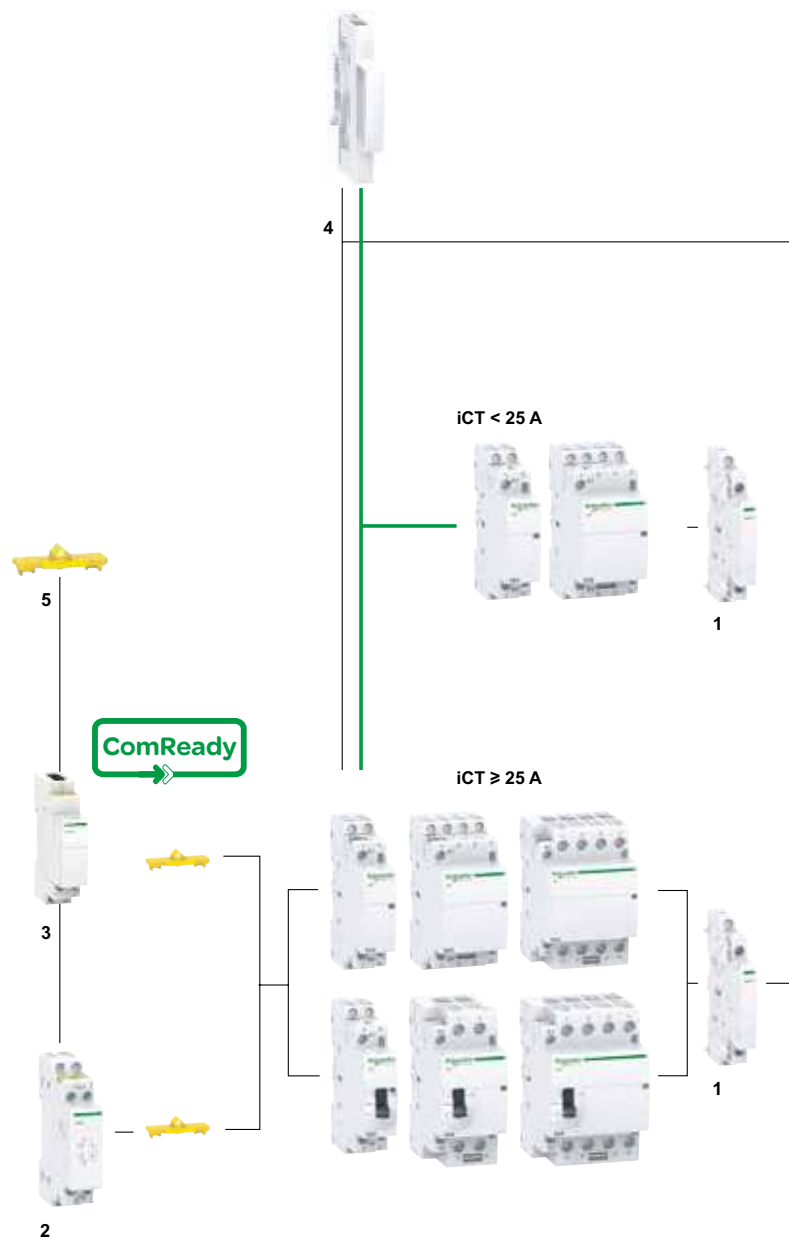
4	9 mm 间隔件	A9A27062
5	黄色卡夹	A9C15415

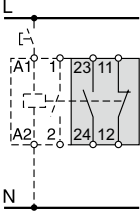
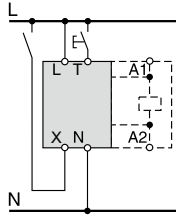

	信号类	控制类	
附件	iACTs	iACTc	
类型	信号触点	脉冲 / 持续信号控制	
			
功能	<ul style="list-style-type: none"> • 用于指示接触器主触点的“开”或“关”状态 	<ul style="list-style-type: none"> • 连接此附件的接触器使其可以由两类命令控制： <ul style="list-style-type: none"> ◦ 脉冲命令用于本地控制 (输入 T) ◦ 持续信号命令用于集中控制 (输入 X) ◦ 最后接收到的命令具有优先权 	
接线图			
安装	<ul style="list-style-type: none"> • 安装在 iCT 右侧 	<ul style="list-style-type: none"> • 通过黄色卡夹安装在 iCT 左侧 	
使用	-	<ul style="list-style-type: none"> • 供电回路断开后： <ul style="list-style-type: none"> ◦ < 1 s: 保持初始状态 ◦ ≥ 5 s: 复位 ◦ 手动作用于 X 或 T 即重新启动 • 最小脉冲持续时间: 250 ms 	
产品号	A9C15914	A9C18308 A9C18309	
技术规格			
控制电压 (Ue)	V AC	24...240	230...240 24...48
	V DC	24...130	-
工作频率	Hz	50	50
宽度 (9mm 的倍数)		1	2
辅助触点 (分断能力)		<ul style="list-style-type: none"> • 最小: 10mA 在 24 V DC/AC - cosφ=1 • 最大: <ul style="list-style-type: none"> ◦ 5A 在 240 V DC - cosφ=1 ◦ 1A 在 130 VDC 	-
触点数		1NO + 1NC	-
工作温度	°C	-5°C~+50°C	
存储温度	°C	-40°C~+70°C	

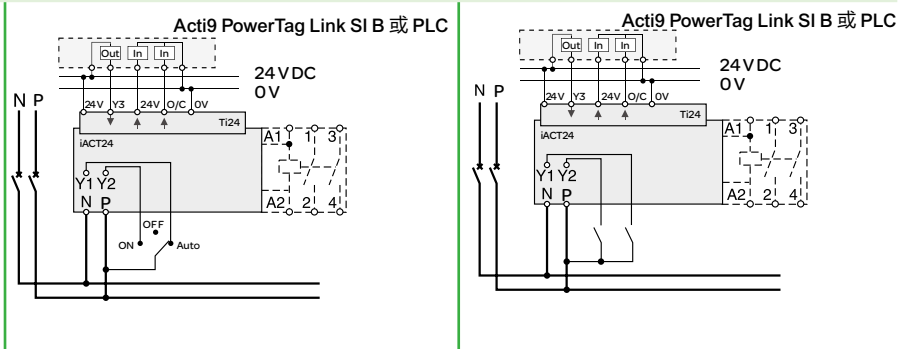
		控制和指示类	
辅件		iACT24	
类型		24VDC 控制和指示附件 带 Ti24 接口	
			
功能		<ul style="list-style-type: none"> 通过 Acti9 PowerTag Link SI B 智能网关模块 B 型或 PLC，24VDC 信号控制接触器和指示接触器主触点“开”或“关”的状态 本地持续信号 (230VAC 信号) 控制接触器 	
接线图			
安装		<ul style="list-style-type: none"> 通过黄色卡夹安装在 iCT 左侧 拼装附件 iACT24 后，iCT 上的接线端子 A1/A2 不需要接线 	
使用		<ul style="list-style-type: none"> 230VAC 控制电压： <ul style="list-style-type: none"> Y1: Y1=1 时，允许 24VDC 信号控制；Y1=0 时，禁止 24VDC 信号控制 Y2: 230VAC 持续信号 24VDC 控制电压： <ul style="list-style-type: none"> Y3: 24VDC 控制信号，上升沿控制接触器关闭，下降沿控制接触器打开 O/C 触点指示接触器主触点的“开”或“关”状态 	
产品号		A9C15924	
技术规格			
控制电压 (Ue)	V AC	230, +10 %, -15 % (Y2)	
	V DC	24, ± 20 % (Y3)	
工作频率	Hz	50	
额定绝缘电压 (Ui)	V AC	250	
额定冲击耐受电压 (Uimp)	kV	8 (过电压类别 IV)	
污染等级		3	
防护等级		断路器本体 IP20B	
		在配电箱内 IP40	
宽度 (9mm 的倍数)		2	
辅助触点 (O/C) Ti24		24VDC 保护输出，最小 2mA，最大 100mA	
触点		1 O/C 操作类别 AC14	
工作温度	°C	-25°C~+60°C	
存储温度	°C	-40°C~+80°C	
能耗		< 1 W	
符合标准		IEC/EN 60947-5-1	

安全		
附件	黄色卡夹	间隔件
		
功能	<ul style="list-style-type: none"> • 确保接触器与其附件之间的机械及电气连接 • 适用于 $I_n \geq 25A$ 的接触器 	<ul style="list-style-type: none"> • 要求减少并排安装的器件的温升 • 建议将电子设备 (温度调节装置、可编程时钟等) 与机电设备 (脉冲开关、接触器) 分开
使用	• 一包 10 个	• 一包 5 个
产品号	A9C15415	A9A27062
技术规格		
宽度 (9mm 的倍数)	-	1



iACT24 操作
24 V DC O/C 输出

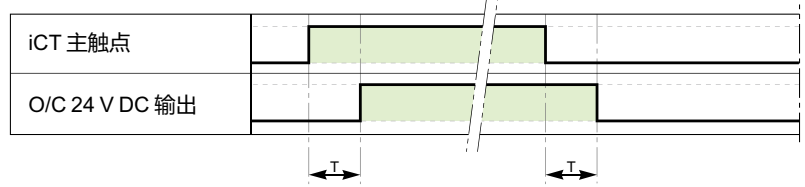

参数		最小	最大
T	iCT 主触点闭合和 iACT24 指示触点动作延时	100 ms	200 ms

外部接线，带选择开关

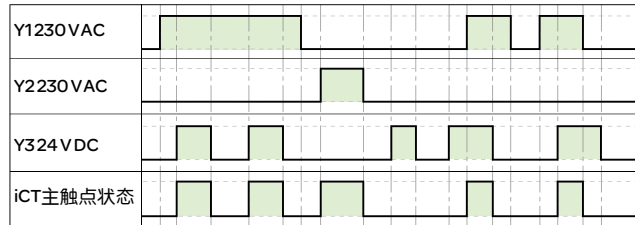
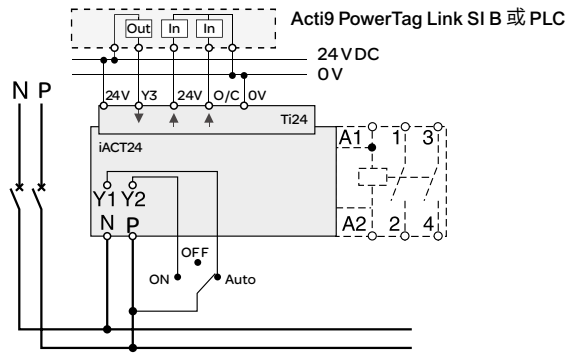

外部接线，不带选择开关

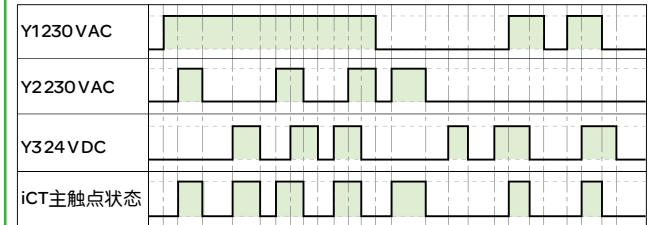
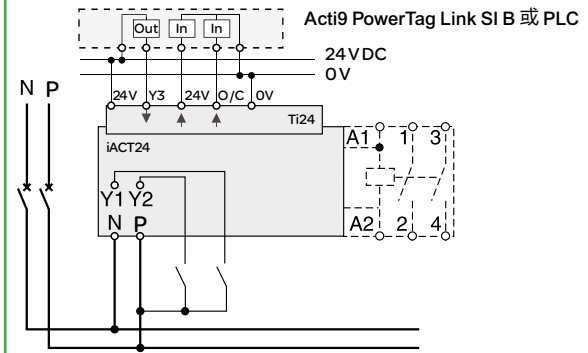

GB/T 16915.2-2012

iCT+ LED 照明电子开关用于交流电气系统：

- 照明、暖通、百叶窗、热水器
- 机械通风系统



不带本地按钮 1P+N 带本地按钮 1P+N 隔板

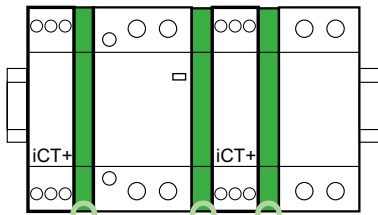

间隔件产品号A9N27062

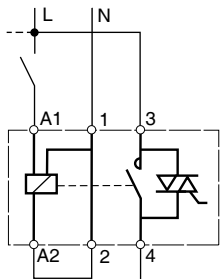

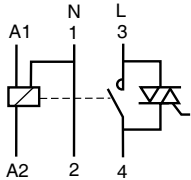
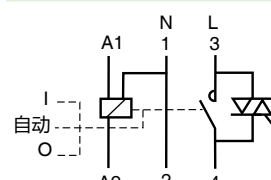
iCT+	电流等级	触点		宽度 (9mm 的倍数)
不带本地按钮 1P+N 	16 A	1 NO	A9C15035	2+1 ⁽¹⁾
带本地按钮 1P+N 	16 A	1 NO	A9C15036	2+1 ⁽¹⁾

(1) 每个产品包含 1 个 9mm 宽的隔板，随产品包装一起。在使用中增强散热的效果。



强制性要求：

- 连接中性线
- 保持相同的控制电路连接
- “A1：相线”，“A2：中线”
- 使用相同的相位来连接电源和控制功能

操作 (带手动控制)

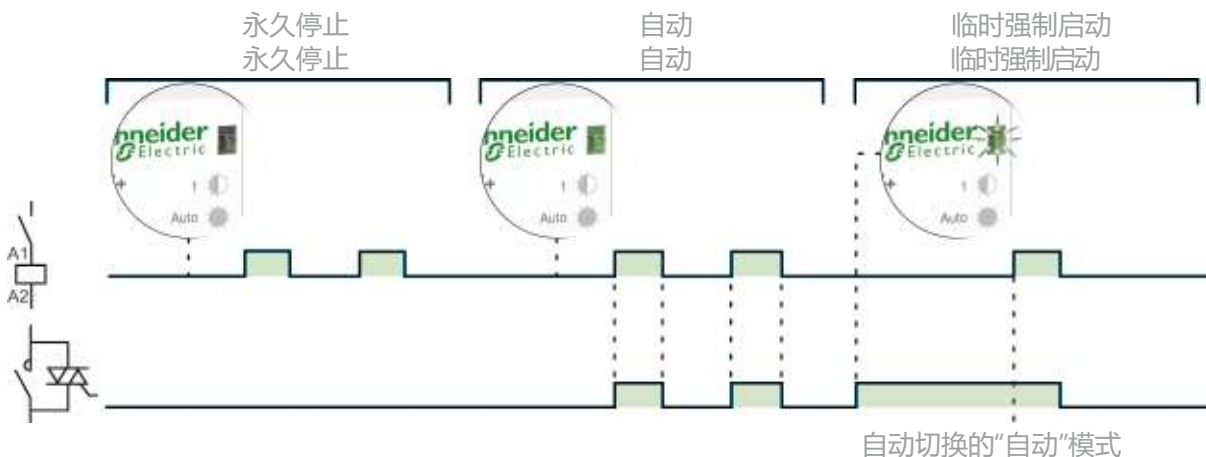

- 无声的
- 可接入更多负载

更小，温升更低

正面绿色指示灯

- 绿色常量：自动操作
- 绿色闪烁：临时强制启动
- 不亮：永久停止

操作模式选择按钮

- 自动操作
- 临时强制启动
- 永久停止

橙色指示灯

- 输出触点闭合

主电路故障恢复，iCT+ 回到自动操作模式。

接线

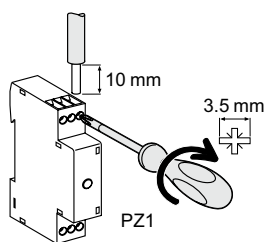

类型	扭矩	铜线	
		硬线	软线或箴线端子
iCT+	1 N.m	2 x 1.5 mm ²	2 x 2.5 mm ² 1 x 4 mm ²

技术参数

控制电路	
线圈电压 (Uc)	230 V AC (+/-10%)
频率	50 Hz
启动功率	11 VA
工作功率	1.1 VA
主电路	
额定电压 (Ue)	230 V AC (+/-10%)
频率	50 Hz
电气负载	最小 20 W 最大 2800 W
每分钟最大开关操作次数	6
其它参数	
电气寿命	5 百万次
污染等级	3
额定冲击耐受电压 (Uimp)	2.5 kV (4 kV @ 12/24/48 V AC)
防护等级	断路器本体 IP20 (IEC/EN 60529) 安装在配电箱内 IP40 隔离等级 II
工作温度	-5° C ~ +55° C
存储温度	-40° C ~ +60° C
抗湿热性 (IEC/EN 60068-1)	2 类 (温度 55° C 时, 相对湿度为 95%)

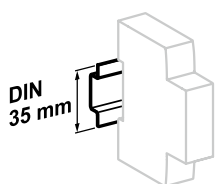

安装在 35mm 标准导轨上

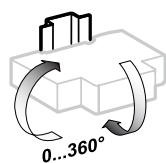

不同位置安装

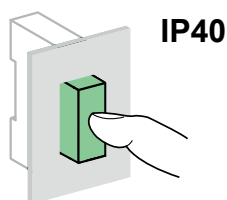
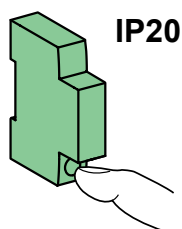

重量 (g)

iCT+LED 照明电子开关	
类型	iCT+
不带本地按钮 1P+N	70
带本地按钮 1P+N	70

功耗

iCT 接触器 - 50 Hz							
类型							
1P	额定电流 (In)		控制电压 (V AC) (50 Hz)	功耗		最大功率	
	AC7a	AC7b		保持	吸合		
	25 A	8.5 A	230...240	2.7 VA	9.2 VA	1.2 W	A9C20731
2P	16 A	6 A	230...240	2.7 VA	9.2 VA	1.2 W	A9C22712
			230...240	2.7 VA	9.2 VA	1.2 W	A9C22715
	25 A	8.5 A	24	3.8 VA	15 VA	1.3 W	A9C20132
			230...240	2.7 VA	9.2 VA	1.2 W	A9C20732
			230...240	2.7 VA	9.2 VA	1.2 W	A9C20736
	40 A	15 A	220...240	4.6 VA	34 VA	1.6 W	A9C20842
	63 A	20 A	220...240	4.6 VA	34 VA	1.6 W	A9C20862
100 A	-	220...240	6.5 VA	53 VA	2.1 W	A9C20882	
3P	25 A	8.5 A	220...240	4.6 VA	34 VA	1.6 W	A9C20833
	40 A	15 A	220...240	6.5 VA	53 VA	2.1 W	A9C20843
	63 A	20 A	220...240	6.5 VA	53 VA	2.1 W	A9C20863
4P	16 A	6 A	220...240	4.6 VA	34 VA	1.6 W	A9C22818
	25 A	8.5 A	24	4.6 VA	34 VA	1.6 W	A9C20134
			220...240	4.6 VA	34 VA	1.6 W	A9C20834
			24	4.6 VA	34 VA	1.6 W	A9C20137
			220...240	4.6 VA	34 VA	1.6 W	A9C20837
			220...240	4.6 VA	34 VA	1.6 W	A9C20838
	40 A	15 A	220...240	6.5 VA	53 VA	2.1 W	A9C20844
			220...240	6.5 VA	53 VA	2.1 W	A9C20847
	63 A	20 A	220...240	6.5 VA	53 VA	2.1 W	A9C20864
			220...240	6.5 VA	53 VA	2.1 W	A9C20867
			220...240	6.5 VA	53 VA	2.1 W	A9C20868
			220...240	6.5 VA	53 VA	2.1 W	A9C20869
	100 A	-	220...240	13 VA	106 VA	4.2 W	A9C20884

功耗

iCT 手动操作接触器 - 50 Hz							
类型							
2P	额定电流 (In)		控制电压 (V AC) (50 Hz)	功耗		最大功率	
	AC7a	AC7b		保持	吸合		
	25 A	8.5 A	230...240	2.7 VA	9.2 VA	1.2 W	A9C21732
	40 A	15 A	220...240	4.6 VA	34 VA	1.6 W	A9C21842
	63 A	20 A	220...240	4.6 VA	34 VA	1.6 W	A9C21862
4P	25 A	8.5 A	220...240	4.6 VA	34 VA	1.6 W	A9C21834
	40 A	15 A	220...240	6.5 VA	53 VA	2.1 W	A9C21844
	63 A	20 A	220...240	6.5 VA	53 VA	2.1 W	A9C21864

尺寸 (mm)

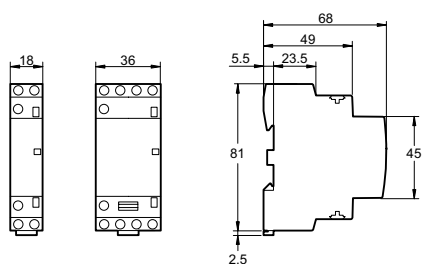

iCT 16/25 A

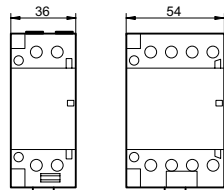

iCT 40/63 A

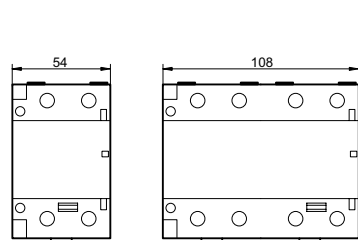
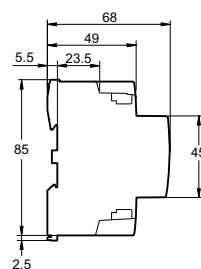

iCT 100 A

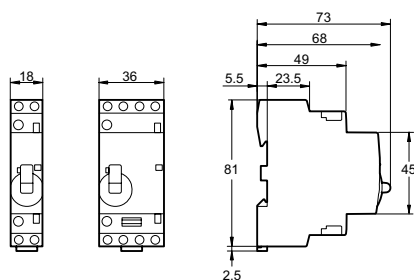
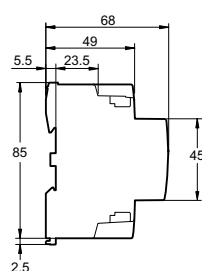

iCT 手动操作接触器 25 A

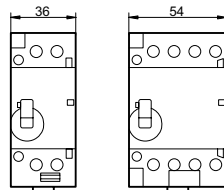

iCT 手动操作接触器 40/63 A

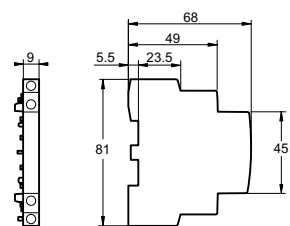
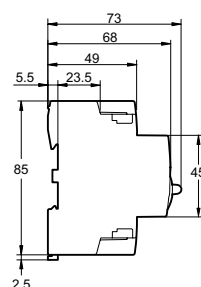

iACTs

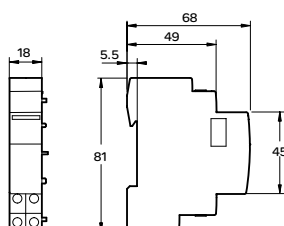

iACT24

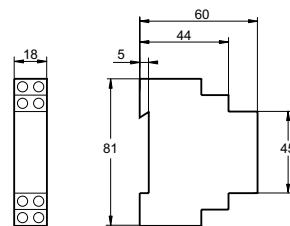

iACTc

CE

认证标志



EN 60669-2-2

> 脉冲开关



iTL

- 通过按钮可以用脉冲开关控制照明电路，其电路组成为：
 - 白炽灯、卤素灯等 (电阻性负载)
 - 荧光灯、放电灯等 (电感性负载)
- 符合标准：EN 60669-2-2

> 带远程指示的脉冲开关



iTLs

- 允许远程指示其工作状态 (开 / 关)
- 符合标准：EN 60669-2-2

> 带集中控制的脉冲开关



iTLC

- 允许集中控制一组 iTLC 脉冲开关，同时保留本地脉冲型控制
- 符合标准：EN 60669-2-2

> 带锁存控制的脉冲开关



iTLM

- 通过转换触点 (开关、时间开关、温控器) 的锁存命令来实现操作，手动控制不起作用
- 符合标准：EN 60669-2-2

^ 脉冲开关

脉冲开关用于：

- 脉冲开关线圈 由脉冲触发，其触点闭合
- 有两个稳定的机械位置，触点将在下一个脉冲来临时打开。每一个接收到的脉冲都将使触点的位置反转
- 可由不限制数量的按钮控制
- 零功耗



iTLi 带转换触点的脉冲开关

- 此脉冲开关有一个转换触点
- 符合标准：EN 60669-2-2

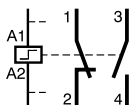

扩展 iETL

- 用于提高脉冲开关极数
- 可安装在 iTL, iTLi, iTLc, iTLm 和 iTLs 上
- 符合标准：EN 60669-2-2

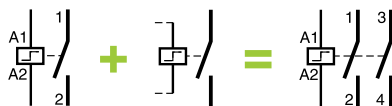

集中控制 + 指示附件 iATLc+s

- 通过辅助回路，可集中控制一组脉冲开关，同时保留每一个脉冲开关的单独本地控制。每个脉冲开关控制不同回路。
- 远程指示每一个脉冲开关的机械状态
- 符合标准：EN 60669-2-2



多层次集中控制 iATLc+c

- 允许集中控制一组 iTLc 或 (iTL, iTLi, iTLs)+iATLc+s 脉冲开关
- 符合标准：EN 60669-2-2



锁存控制模块 iATLm

- 通过转换模块发出开锁闭锁命令以此来控制拼装在一起的锁存控制脉冲开关
- 符合标准：EN 60669-2-2



ComReady

24VDC 控制和指示附件 iATL24

- 通过 Acti9 PowerTag Link SI B 智能网关模块 B 型或 PLC，24VDC 信号控制脉冲开关和指示脉冲开关触点“开”或“关”的状态
- 本地脉冲信号 (230VAC 信号) 控制脉冲开关
- 符合标准：EN 60669-2-2



控制 iATLz

- 必须在并联安装多个发光按钮时使用，来控制一个脉冲开关 (避免工作故障)
- 符合标准：EN 60669-2-2

分步控制 iATL4

- 允许通过一个按钮分步控制两条电路
- 符合标准：EN 60669-2-2





8



7

ComReady

辅件

集中控制		
集中控制 + 指示		
1	iATLc+s ⁽²⁾	24...240 V AC A9C15409
多层次集中控制		
2	iATLc+c ^{(1),(2)}	24...240 V AC A9C15410
分步控制		
3	iATL4	230 V AC A9C15412
通过发光按钮控制		
4	iATLz	130...240 V AC A9C15413
控制和指示		
5	iATL24	230VAC A9C15424
锁存控制模块		
6	iATLm (3)	12...240 V AC A9C15414

安装附件

7	黄色卡夹	A9C15415
8	9 mm 间隔件	A9A27062

- (1) 通过传统接线连接。iATLc+c 必须安装在 iATLc+s 右侧。
- (2) 集中控制功能 (iTLc, iATLc+s, iATLc+c) 只在交流电情况下有效。
- (3) 附件安装在脉冲开关本体的右侧。

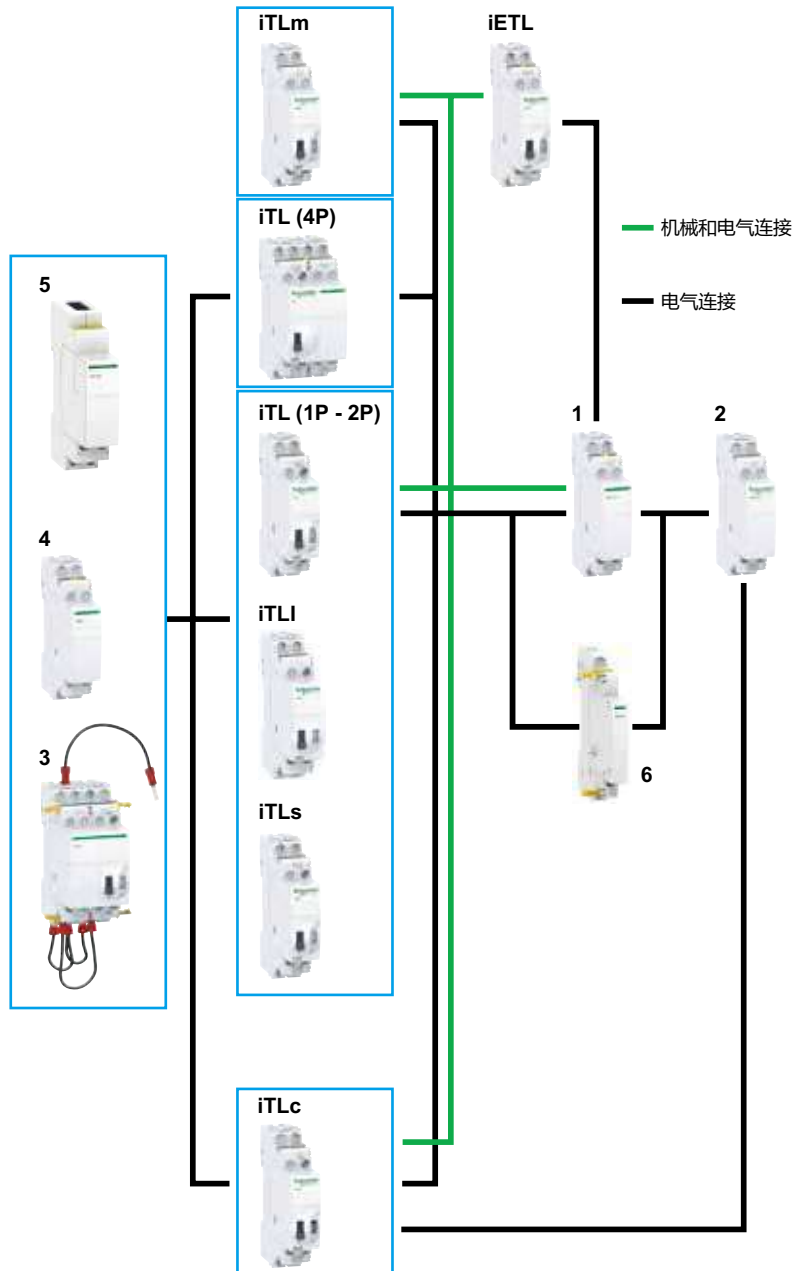



		脉冲开关附件选择													
类型		标准 iTL					转换触点 iTLi			iTLc 集中控制			iTLm 锁存命令控制	iTLs 远程指示	
额定电流	A	16				32	16			16			16		16
控制电压	V AC	230/ 240	130	48	24	12	230/ 240	130	12	230/ 240	48	24	230/ 240		230/ 240
	V DC	110	48	24	12	6	110	48	6	-			110		110
辅件															
扩展															
iETL		•	•	•	•	•	•	•	•	•	•	•	•	•	•
集中控制 + 指示															
iATLc+s		•	•	•	•	-	•	•	-	-	-	-	-	-	•
多层次集中控制															
iATLc+c		•	•	•	•	-	•	•	-	•	•	•	-	-	•
锁存控制模块															
iATLm		•	•	•	•	•	•	•	•	-	-	-	-	-	•
通过发光按钮控制															
iATLz		•	•	-	-	-	•	•	-	•	•	-	-	-	•
分步控制															
iATL4		•	-	-	-	-	•	-	-	•	-	-	-	-	•
控制和指示															
iATL24		•	-	-	-	-	•	-	-	•	-	-	-	-	•

产品号

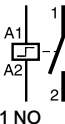
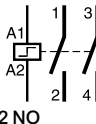
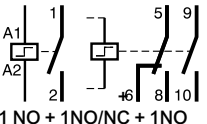
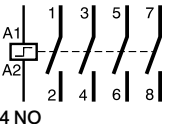
iTL 脉冲开关						
类型		1P	2P	3P	4P	
		 1 NO	 2 NO	 1 NO + 1NO/NC + 1NO	 4 NO	
额定电流 (In)	控制电压 (Uc)					
	(V AC)	(V DC)				
16 A	12	6	A9C30011	A9C30012	A9C30011 + A9C32016	A9C30012 + A9C32016
	24	12	A9C30111	A9C30112	A9C30111 + A9C32116	A9C30112 + A9C32116
	48	24	A9C30211	A9C30212	A9C30211 + A9C32216	A9C30212 + A9C32216
	130	48	A9C30311	A9C30312	A9C30311 + A9C32316	A9C30312 + A9C32316
	230...240	110	A9C30811	A9C30812	A9C30811 + A9C32816	A9C30812 + A9C32816
	宽度 (9mm 的倍数)		2	2	4	4
32 A	230...240	110	A9C30831	A9C30831 + A9C32836	A9C30831 + 2 x A9C32836	A9C30831 + 3 x A9C32836
	宽度 (9mm 的倍数)		2	4	6	8

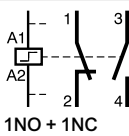
iTLi 脉冲开关				
类型		1P		
		 1NO + 1NC		
额定电流 (In)	控制电压 (Uc)			
	(V AC)	(V DC)		
16 A	12	6	A9C30015	
	130	48	A9C30315	
宽度 (9mm 的倍数)			2	

对 iTL 和 iTLi 的 iETL 扩展					
类型					宽度 (9mm 的倍数)
1P	额定电流 (In)	控制电压 (Uc)			
	32 A	(V AC)	(V DC)	A9C32836	2
1NO					
2P	16 A	12	6	A9C32016	2
		24	12	A9C32116	2
		48	24	A9C32216	2
		130	48	A9C32316	2
1NO/NC + 1NO		230...240	110	A9C32816	2

接线

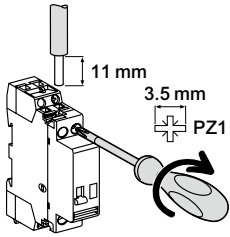

类型	额定电流	电路	扭矩	铜线	
				硬线	软线或箍线端子
iTL, iTLi, iTLc, iTLm, iTLs, iETL	16 A	控制 电流	1 N.m		
				0.5~4 mm ²	1~4 mm ²
iTL, iETL	32 A	控制 电流	1.2 N.m	0.5~4 mm ²	1~4 mm ²
				1.5~10 mm ²	1.5~10 mm ²
iATLc+s, iATLc+c, iATL4, iATLz			1 N.m	0.5~4 mm ²	1~4 mm ²

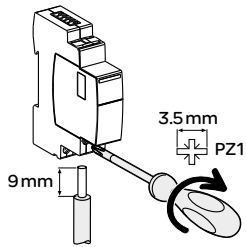

类型	接线端子	额定扭矩	铜线		
			硬线	软线	箍线端子
iATL24	电源 (N/P)	1 N.m			
	输入 (Y1/Y2)		0.5~10 mm ² : 2 x 0.5 ~ 2 x 2.5 mm ²	0.5~6 mm ² : 2 x 0.5 ~ 2 x 2.5 mm ²	0.5~4 mm ² : 2 x 0.5 ~ 2 x 2.5 mm ²

Ti24 连接头连接

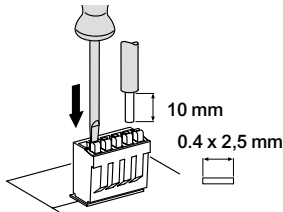

类型	接线端子	产品号	铜线	
			硬线	软线
Ti24 连接头	弹簧压紧端子	A9XC2412		
			1 x 0.5~1.5 mm ²	1 x 0.5~1.5 mm ²

Ti24 预制连接线连接

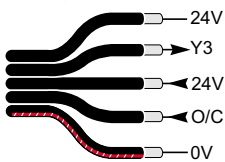

类型	产品号	长度
带 2 个连接头 (接至 Acti9 PowerTag Link SI B 智能网关模块 B 型)		
短线 (6 根)	A9XCAS06	100 mm
中线 (6 根)	A9XCAM06	160 mm
长线 (6 根)	A9XCAL06	870 mm
带 1 个连接头 (接至 PLC)		
长线 (6 根)	A9XCAU06	870 mm

操作

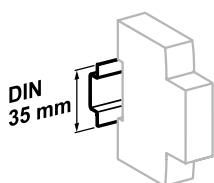
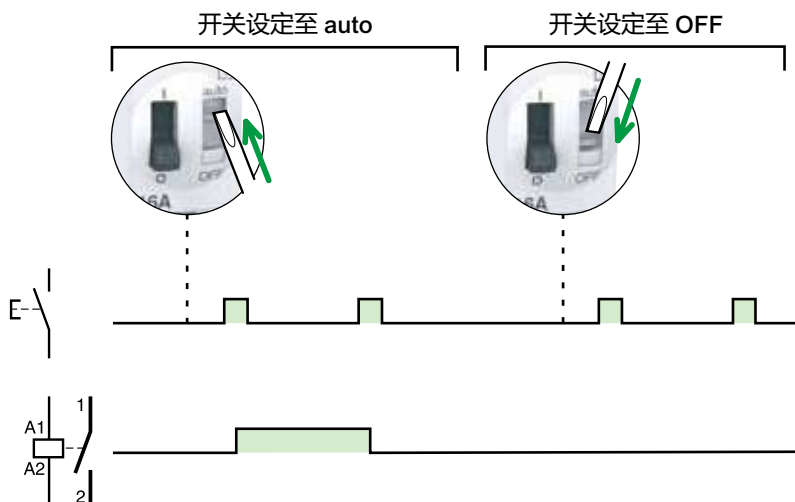

安装在 35mm 标准导轨上

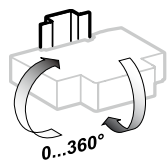

安装方向灵活

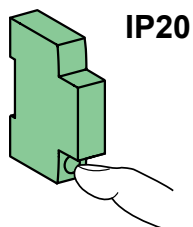

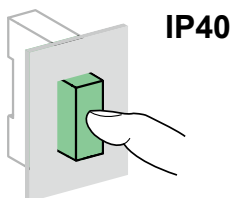

IP20



IP40

技术参数

控制电路		
	iTL 和 iTLi 16 A iTLc, iTLm, iTLs, iETL 16 A	iTL 32 A, iETL 32 A
耗散功率 (脉冲持续时间内)	1, 2, 3P: 19 VA 4P: 38 VA	19 VA
带指示灯的按钮控制	最大电流 3 mA (大于 3mA 需使用 iATLz)	
工作阈	最小 85% Un 依据 IEC/EN 60669-2-2	
控制命令持续时间	50 ms~1 s (推荐 200 ms)	
响应时间	50 ms	
主电路		
额定电压 (Ue)	1P, 2P 3P, 4P	24...250 V AC 24...415 V AC
频率	50 Hz 或 60 Hz	
每分钟最大操作次数	5	
每天最大开关次数	100	
附加特性		
绝缘电压 (Ui)	440 V AC	
污染等级	3	
额定冲击耐受电压 (Uimp)	6 kV	
寿命 (O-C)		
电气寿命	200,000 次 (AC21) 100,000 次 (AC22)	50,000 次 (AC21) 20,000 次 (AC22)
过电压类别	IV	
其它参数		
防护等级 (IEC/EN 60529)	装置本身 安装在配电箱内	IP20 IP40 绝缘等级: II
工作温度	-20°C~+50°C	
存储温度	-40°C~+70°C	
抗湿热性	2 类 (温度 55°C 时, 相对湿度 95%)	

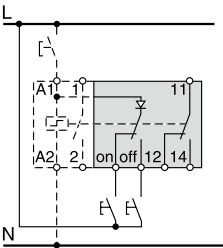
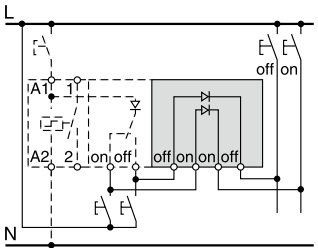
	控制	控制	
辅件	iATLc+s	iATLc+c	
类型	集中控制 + 指示	多层次集中控制	
			
功能	<ul style="list-style-type: none"> 通过辅助回路, 可集中控制一组脉冲开关, 同时保留每一个脉冲开关的单独本地控制 远程指示每一个脉冲开关机械状态 	<ul style="list-style-type: none"> 用于多组脉冲开关的集中控制, 同时逐级保留独立本地控制和集中控制 	
接线图			
安装	<ul style="list-style-type: none"> 通过黄色卡夹安装于 iTL 右侧 	<ul style="list-style-type: none"> 无机机械连接 	
产品号	A9C15409	A9C15410	
技术规格			
控制电压 (Ue)	V AC	24...240	24...240
	V DC	-	-
工作频率	Hz	50/60	50/60
宽度 (9mm 的倍数)		2	2
辅助触点 (分断能力)		<ul style="list-style-type: none"> 最小: 10 mA 在 24 V AC/DC 最大 (IEC/EN 60947-5-1): ◦ 12...240 V AC 6 A ◦ 12...24 V DC 6 A ◦ 15...240 V AC 2 A ◦ 13...24 V DC 2 A 	-
触点数量		-	-
工作温度	°C	-20°C~+50°C	-20°C~+50°C
存储温度	°C	-40°C~+70°C	-40°C~+70°C
符合标准		EN 60669-2-2	EN 60669-2-2

控制和指示

辅件	iATL24
类型	24VDC 控制和指示附件
	带 Ti24 接口



功能	<ul style="list-style-type: none"> 通过 Acti9 PowerTag Link SI B 智能网关模块 B 型或 PLC，24VDC 信号控制脉冲开关和指示脉冲开关主触点“开”或“关”的状态 本地脉冲信号 (230VAC 信号) 控制脉冲开关
----	---

接线图	<p>Acti9 PowerTag Link SI B 或 PLC</p> <p>外部接线，带选择开关</p>	<p>Acti9 PowerTag Link SI B 或 PLC</p> <p>外部接线，不带选择开关</p>
-----	---	--

安装	<ul style="list-style-type: none"> 通过黄色卡夹安装在 iTL 左侧 拼装附件 iATL24 后，iTL 上的接线端子 A1/A2 不需要接线
----	--

使用	<ul style="list-style-type: none"> 230VAC 控制电压： <ul style="list-style-type: none"> Y1: Y1=1 时，允许 24VDC 信号控制；Y1=0 时，禁止 24VDC 信号控制 Y2: 230VAC 脉冲信号 24VDC 控制电压： <ul style="list-style-type: none"> Y3: 24VDC 控制信号，上升沿控制脉冲开关关闭，下降沿控制脉冲开关打开 O/C 触点指示脉冲开关主触点的“开”或“关”状态
----	--

产品号	A9C15424
-----	----------

技术规格		
控制电压 (Ue)	V AC	230, +10 %, -15 % (Y2)
	V DC	24, ± 20 % (Y3)
工作频率	Hz	50/60
额定绝缘电压 (Ui)	V AC	250
额定冲击耐受电压 (Uimp)	kV	8 (过电压类别 IV)
污染等级		3
防护等级		断路器本体 IP20B 在配电箱内 IP40
宽度 (9mm 的倍数)		2
辅助触点 (O/C) Ti24		24VDC 保护输出，最小 2mA，最大 100mA
触点		1 O/C 操作类别 AC14
工作温度	°C	-25°C~+60°C
存储温度	°C	-40°C~+80°C
能耗		< 1 W
符合标准		EN 60669-2-2



iATL24 操作

24 V DC O/C 输出

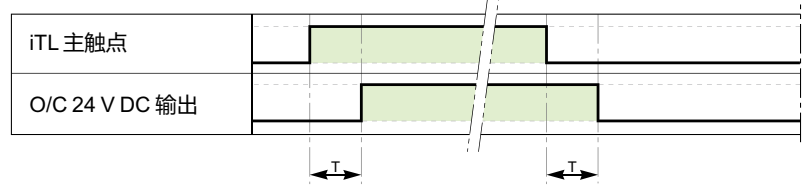

参数	最小	最大
T	100 ms	200 ms

外部接线, 带选择开关

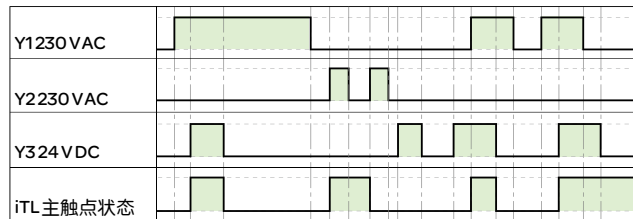
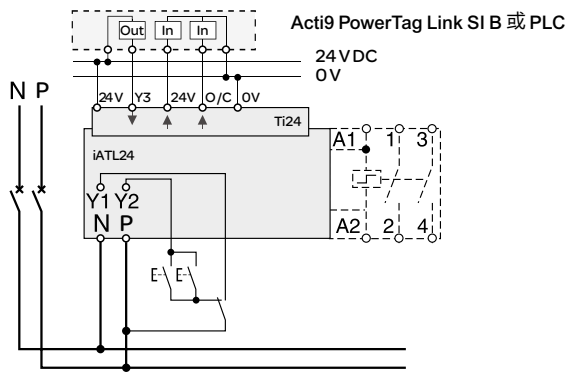

外部接线, 不带选择开关

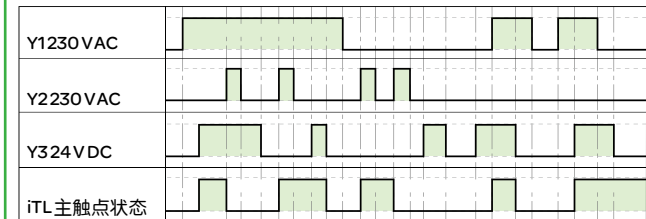
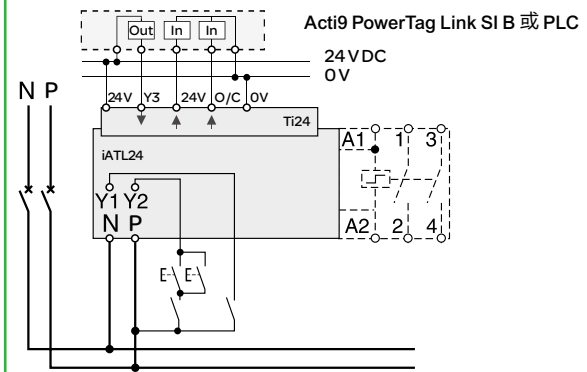

安全		
附件	黄色卡夹	间隔件
		
功能	<ul style="list-style-type: none"> • 确保脉冲开关与其附件之间的机械及电气连接 • 每包 10 个 	<ul style="list-style-type: none"> • 要求减少并排安装的器件的温升 • 建议将电子设备 (温度调节装置、可编程时钟等) 与机电设备 (脉冲开关、接触器) 分开 • 每包 5 个
产品号	A9C15415	A9A27062
技术规格		
宽度 (9mm 的倍数)	-	1

尺寸 (mm)

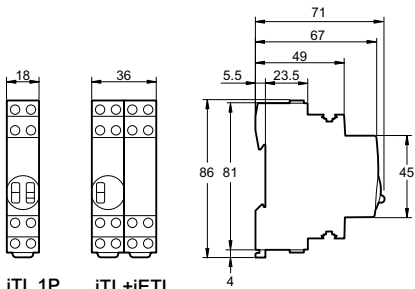

iTL 1P
iTLc
iTLm
iTLs
iTLi
iETL

iTL+iETL
iTL 4P

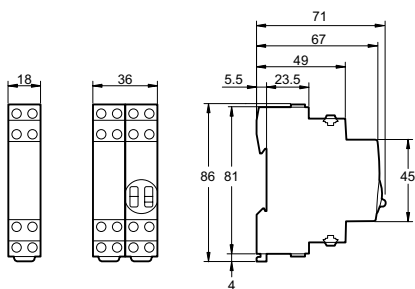

iATLc+s
iATLc+c
iATLz
iATL4

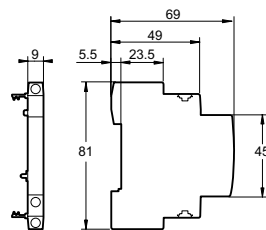

iATLm

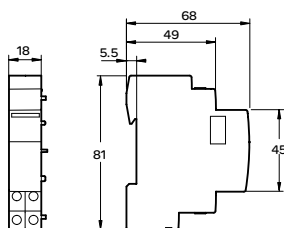

iATL24

模数化接触器与脉冲开关采用不同的技术。它们的额定容量是根据各自不同的标准而定的，与回路额定电流是无关的。

例如：对于同样的额定电流，在有较大的冲击电流或低功率因数的电路中，使用脉冲开关的效率比模数化接触器要高（无补偿的感性回路）。

额定功率的确定：

- 根据灯的类型、容量以及配置，下表显示了各种型号产品能控制的最多灯数量。
- 下表的数值是针对 230V 单相照明回路；对于 110V 回路，将下表中数值除以 2。
- 为了取得等效效果，对于：
 - 相间电压为 230V 的：表中灯数和功率乘以 $\sqrt{3}$ ；
 - 相与中性线电压为 230 或相间为 400V：表中灯数和功率乘以 $\sqrt{3}$ 。

注：常用的功率数已包含在表中，对于表中未提及的数值，取相近值；
一个单相回路的灯具数量与每组回路的最大功率输出。

选型表

产品		iTL 脉冲开关				iCT 接触器				iCT+ 接触器					
光源类型	单元功率与功率因数 补偿电容器的容量	单相电路最大灯具数量和其最大功率输出													
		16 A	32 A	16 A	25 A	40 A	63 A	20 A							
普通的白炽灯、低压卤素灯、替换汞灯 (无镇流器)															
	40 W	40	1500W	106	4000W	38	1550W	57	2300W	115	4600W	172	6900W	未测试，不经常使用	
	60 W	25	至 1600W	66	至 4200W	30	至 2000W	45	至 2850W	85	至 5250W	125	至 7500W		
	75 W	20		53		25		38		70		100			
	100 W	16		42		19		28		50		73			
	150 W	10		28		12		18		35		未测试，不经常使用			
	200 W	8		21		10		14		26					
	300 W	5	1500W	13	4000W	7	2100W	10	3000W	18	5500W				未测试，不经常使用
	500 W	3		8		4		6		10	至 6000W				
	1000 W	1		4		2		3		6					
	1500 W	1		2		1		2		4					
电子低压 12V 或 24V 卤素灯															
配电感变压器	20 W	70	1350W	180	3600W	15	300W	23	450W	42	850W	63	1250W	未测试，不经常使用	
	50 W	28	至 1450W	74	至 3750W	10	至 600W	15	至 900W	27	至 1950W	42	至 2850W		
	75 W	19		50		8		12		23		35			
	100 W	14		37		6		8		18		27			
配电子变压器	20 W	60	1200W	160	3200W	62	1250W	90	1850W	182	3650W	275	5500W	未测试，不经常使用	
	50 W	25	至 1400W	65	至 3350W	25	至 1600W	39	至 2250W	76	至 4200W	114	至 6000W		
	75 W	18		44		20		28		53		78			
	100 W	14		33		16		22		42		60			
配启辉器、电感镇流器的荧光灯															
单管无补偿 ⁽¹⁾	15 W	83	1250W	213	3200W	22	330W	30	450W	70	1050W	100	1500W	未测试，不经常使用	
	18 W	70	至 1300W	186	至 3350W	22	至 850W	30	至 1200W	70	至 2400W	100	至 3850W		
	20 W	62		160		22		30		70		100			
	36 W	35		93		20		28		60		90			
	40 W	31		81		20		28		60		90			
	58 W	21		55		13		17		35		56			
	65 W	20		50		13		17		35		56			
	80 W	16		41		10		15		30		48			
	115 W	11		29		7		10		20		32			
	单管有并联补偿 ⁽²⁾	15 W	5 μF	60	900W	160	2400W	15	200W	20	300W	40	600W		60
18 W		5 μF	50		133		15	至 800W	20	至 1200W	40	至 2400W	60	至 3500W	
20 W		5 μF	45		120		15		20		40		60		
36 W		5 μF	25		66		15		20		40		60		
40 W		5 μF	22		60		15		20		40		60		
58 W		7 μF	16		42		10		15		30		43		
65 W		7 μF	13		37		10		15		30		43		
80 W		7 μF	11		30		10		15		30		43		
115 W		16 μF	7		20		5		7		14		20		
2 或 4 管带串联补偿		2 x 18 W		56	2000W	148	5300W	30	1100W	46	1650W	80	2900W	123	4450W
	4 x 18 W		28		74		16	至 1500W	24	至 2400W	44	至 3800W	68	至 5900W	
	2 x 36 W		28		74		16		24		44		68		
	2 x 58 W		17		45		10		16		27		42		
	2 x 65 W		15		40		10		16		27		42		
	2 x 80 W		12		33		9		13		22		34		
	2 x 115 W		8		23		6		10		16		25		

选型表 (续)

产品		iTL 脉冲开关				iCT 接触器				iCT+ 接触器					
光源类型	单元功率与功率因数 补偿电容器的容量	单相电路最大灯具数量和其最大功率输出													
		16 A		32 A		16 A		25 A		40 A		63 A		20 A	
配电子镇流器的荧光灯															
1 管或 2 管	18 W	80	1450W	212	3800W	74	1300W	111	2000W	222	4000W	333	6000W	未测试, 不经常使用	
	36 W	40	至 1550W	106	至 4000W	38	至 1400W	58	至 2200W	117	至 4400W	176	至 6600W		
	58 W	26		69		25		37		74		111			
	2 x 18 W	40		106		36		55		111		166			
	2 x 36 W	20		53		20		30		60		90			
	2 x 58 W	13		34		12		19		38		57			
紧凑型荧光灯															
配外部电子镇流器	5 W	240	1200W	630	3150W	210	1050W	330	1650W	670	3350W	未测试, 不经常使用	2800W		
	7 W	171	至 1450W	457	至 3800W	150	至 1300W	222	至 2000W	478	至 4000W				
	9 W	138		366		122		194		383					
	11 W	118		318		104		163		327					
	18 W	77		202		66		105		216					
	26 W	55		146		50		76		153					
配集成电子镇流器 (取代白炽灯)	5 W	170	850W	390	1950W	160	800W	230	1150W	470	2350W	2800W			
	7 W	121	至 1050W	285	至 2400W	114	至 900W	164	至 1300W	335	至 2600W				
	9 W	100		233		94		133		266					
	11 W	86		200		78		109		222					
	18 W	55		127		48		69		138					
	26 W	40		92		34		50		100					
配电感镇流器无触发器的高压汞灯 取代配电感镇流器和触发器的高压钠灯 ⁽³⁾															
无补偿 ⁽¹⁾	50 W	未测试, 不经常使用				15	750W	20	1000W	34	1700W	未测试, 不经常使用	2800W		
	80 W					10	至 1000W	15	至 1600W	27	至 2800W				
	125 / 110 W ⁽³⁾					8		10		20					
	250 / 220 W ⁽³⁾					4		6		10					
	400 / 350 W ⁽³⁾					2		4		6					
	700 W					1		2		4					
有并联补偿 ⁽²⁾	50 W	7 μF					10	500W	15	750W	28	1400W	未测试, 不经常使用	2800W	
	80 W	8 μF					9	至 1400W	13	至 1600W	25	至 3500W			
	125 / 110 W ⁽³⁾	10 μF					9		10		20				
	250 / 220 W ⁽³⁾	18 μF					4		6		11				
	400 / 350 W ⁽³⁾	25 μF					3		4		8				
	700 W	40 μF					2		2		5				
1000 W	60 μF					0		1		3					
配电感镇流器和外触发器的低压钠灯															
无补偿 ⁽¹⁾	35 W	未测试, 不经常使用				5	270W	9	320W	14	500W	24	850W	2800W	
	55 W					5	至 360W	9	至 720W	14	至 1100W	24	至 1800W		
	90 W					3		6		9		19			
	135 W					2		4		6		10			
	180 W					2		4		6		10			
有并联补偿 ⁽²⁾	35 W	20 μF	38	1350W	102	3600W	3	100W	5	175W	10	350W	15	550W	2800W
	55 W	20 μF	24		63		3	至 180W	5	至 360W	10	至 720W	15	至 1100W	
	90 W	26 μF	15		40		2		4		8		11		
	135 W	40 μF	10		26		1		2		5		7		
	180 W	45 μF	7		18		1		2		4		6		

选型表 (续)

产品		iTL 脉冲开关		iCT 接触器				iCT+ 接触器							
光源类型	单元功率与功率因数 补偿电容器的容量	单相电路最大灯具数量和其最大功率输出													
		16 A	32 A	16 A	25 A	40 A	63 A	20 A							
高压钠灯 金属卤化物															
配电感镇流器和外 触发器, 无补偿 ⁽¹⁾	35 W	未测试, 不经常使用		16	600W	24	850W	42	1450W	64	2250W	2800W			
	70 W			8		12	至 1200W	20	至 2000W	32	至 3200W				
	150 W			4		7		13		18					
	250 W			2		4		8		11					
	400 W			1		3		5		8					
	1000 W			0		1		2		3					
配电感镇流器和外 触发器, 有并联补 偿 ⁽²⁾	35 W	6 μF	34	1200W	88	3100W	12	450W	18	650W	31	1100W	50	1750W	2800W
	70 W	12 μF	17	至 1350W	45	至 3400W	6	至 1000W	9	至 2000W	16	至 4000W	25	至 6000W	
	150 W	20 μF	8		22		4		6		10		15		
	250 W	32 μF	5		13		3		4		7		10		
	400 W	45 μF	3		8		2		3		5		7		
	1000 W	60 μF	1		3		1		2		3		5		
	2000 W	85 μF	0		1		0		1		2		3		
配电子镇流器	35 W		38	1350W	87	3100W	24	850W	38	1350W	68	2400W	102	3600W	2800W
	70 W		29	至 2200W	77	至 5000W	18	至 1350W	29	至 2200W	51	至 4000W	76	至 600W	
	150 W		14		33		9		14		26		40		
LED 灯															
带驱动器 	3 W	-	700W	-	1000W	80	240W	115	345W	163	490W	-	2000W	2800W	
	5 W	-	至 1950W	-	至 3000W	60	至 1400W	86	至 1950W	123	至 3000W	-	至 6200W		
	7 W	-		-		53		76		108		-			
	10 W		69		98	48		69		98		200			
	30 W		54		77	38		54		77		157			
	50 W		39		56	27		39		56		114			
	75 W		25		36	17		25		36		73			
	150 W		12		18	9		12		18		37			
	200 W		9		15	7		9		15		31			

- (1) 无补偿的电感镇流器回路需要消耗每套灯具功率输出两倍的电流, 因此同样电流能带这种回路的数量有限。
- (2) 并联的功率因数补偿电容器的总电容量, 限制了一个接触器控制的灯具数量。额定功率为 16A, 25A, 40A 和 63A 的标准接触器下级电路的总电容量的限制值, 不能超过的对应数值为 75μF, 100μF, 200μF 和 300μF。如果电容量的数值与表中数值不同, 允许按照电容量限制值计算可连接的最大灯具数量。
- (3) 功率为 120W, 250W 和 400W 无触发器的高压汞灯将逐步取代对应功率为 110W, 220W 和 350W 配触发器的高压钠灯。
- (4) 标准接触器或脉冲继电器只能控制非常有限的灯具数量, iCT+ 和 iTL+ 是可考虑的一个选择。它们适用于正常工作条件下电流值达 16A, 且在上电时有大冲击电流的灯具启动方案中(例如: 带镇流器或铁磁变压器的灯泡)。左表提供了不同功率因数的可控功率 Pc 值。对于高强度放电灯, 功率值应除以 2 (长启动电流)。

iTL 脉冲开关和 iCT 接触器选型表

根据负载类型选择额定电流

加热应用

- 脉冲开关容量的选择取决于负载的容量。

230 V 加热		
类型	最大功率 iTL 脉冲开关	
单相回路	16 A	32 A
加热 (AC1)	3.6 kW	7.2 kW

- 接触器容量的选择取决于负载容量和每天操作的次数。

230 V 加热		
加热的类型	最大功率 iCT 接触器	
每天操作次数	25 A	40 A
25	5.4 kW	8.6 kW
50	5.4 kW	8.6 kW
75	4.6 kW	7.4 kW
100	4 kW	6 kW
250	2.5 kW	3.8 kW
500	1.7 kW	2.7 kW
400 V 加热		
25	16 kW	26 kW
50	16 kW	26 kW
75	14 kW	22 kW
100	11 kW	17 kW
250	5 kW	8 kW
500	3.5 kW	6 kW

小电机应用

- 接触器容量的选择取决于负载的容量。

带电容器的单相异步电机		
小型电机应用类型	最大功率 iCT 接触器	
电压	25 A	40 A
230 V	1.4	2.5
三相异步电机		
400 V	4	7.5
通用式电动机		
230 V	0.9	1.4

iCT 接触器负载类型特征

- IEC/EN 61095 标准适用于民用及类似用途的接触器。与 IEC/EN 60947.4 标准 (适用工业应用) 不同, 它还规定了一些对人员和设备安全的特殊要求。

应用	工业 : IEC/EN 60947.4	民用 : IEC/EN 61095
电机	AC3	AC7b
加热	AC1	AC7a
照明	AC5a 和 b	AC5a 和 b

CE

认证标志



ComReady



RCA 远程控制系统可以实现下述功能：

- 远程闭合 / 分断断路器，断路器可配剩余电流动作保护附件或其它电气附件
- 在遵守现行的安全规程的前提下，实现已脱扣断路器的复位
- 借助手柄可实现对断路器的本地控制
- 可通过挂锁附件确保现场安全操作

在断路器脱扣后有 2 个可选操作：

- A: 允许远程复位
- B: 禁止远程复位

带 Ti24 接口的 RCA 远程控制附件可以实现下述功能：

- 与可编程逻辑控制器、监控系统和任何其他的通讯设备直接连接，输入 / 输出端信号为直流 24V (控制信号，OF 和 SD 状态指示)
- 通过预接连接线实现与 Acti9 PowerTag Link SI B 智能网关模块 B 型的快速可靠连接
- “OF”无源干接点实现 远程指示
- 提供两种操作模式，“1”和“3”

产品号

RCA 远程控制			
类型			宽度 (9 mm 的倍数)
断路器 1P, 2P	电压		
无 Ti24 接口	230 V AC, 50 Hz	A9C70112	7
有 Ti24 接口	230 V AC, 50 Hz	A9C70122	7
断路器 3P, 4P	电压		
无 Ti24 接口	230 V AC, 50 Hz	A9C70114	7
有 Ti24 接口	230 V AC, 50 Hz	A9C70124	7

图例

类型	应用
OFF	禁用远程控制
自动	A 允许断路器脱扣后远程重合 B 禁止断路器脱扣后远程重合
绿色指示灯	远程控制功能可用
橙色指示灯	远程控制功能关闭
1 (Ti24)	模式 1
3 (Ti24)	模式 3
Y1	本地控制的持续信号
Y2	本地控制的脉冲信号或持续信号 (根据不同的模式)
Y3	中央控制的持续信号



无 Ti24 接口



有 Ti24 接口

标准 RCA

- 控制信号由 Y1 和 Y2 端子输入，以后到者为准。

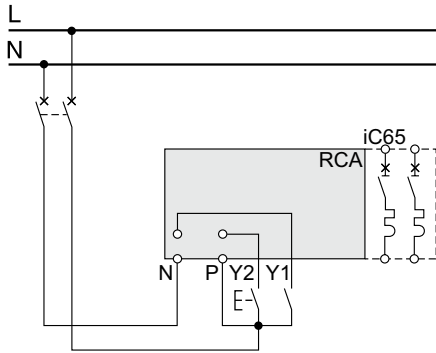

RCA Ti24

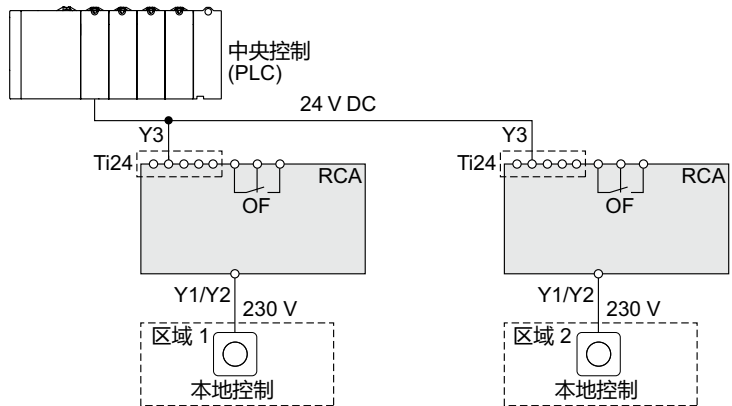

模式 1：本地控制或中央远程控制断路器的分 / 合

- 来自不同端子的控制信号，以后到者为准
- Y1: 本地持续信号
- Y2: 本地脉冲信号
- Y3: 中央持续信号

RCA Ti24 模式 1

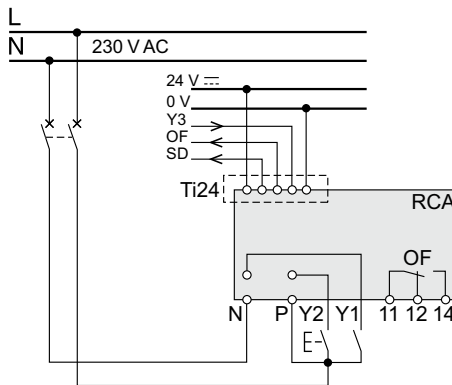

模式 3：中央远程控制断路器的分 / 合 + 本地强制控制

- 三种不同的操作位置让 RCA 选择接受中央控制信号还是本地强制控制信号
- Y1: 本地持续信号
- Y2: 本地持续信号
- Y3: 中央持续信号

RCA Ti24 模式 3

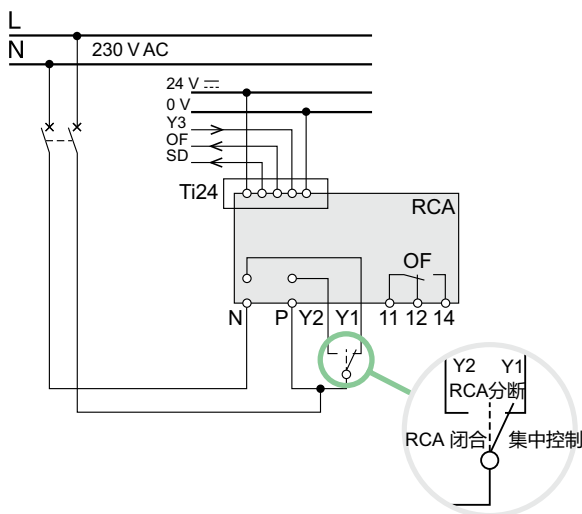

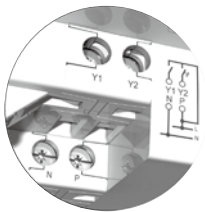
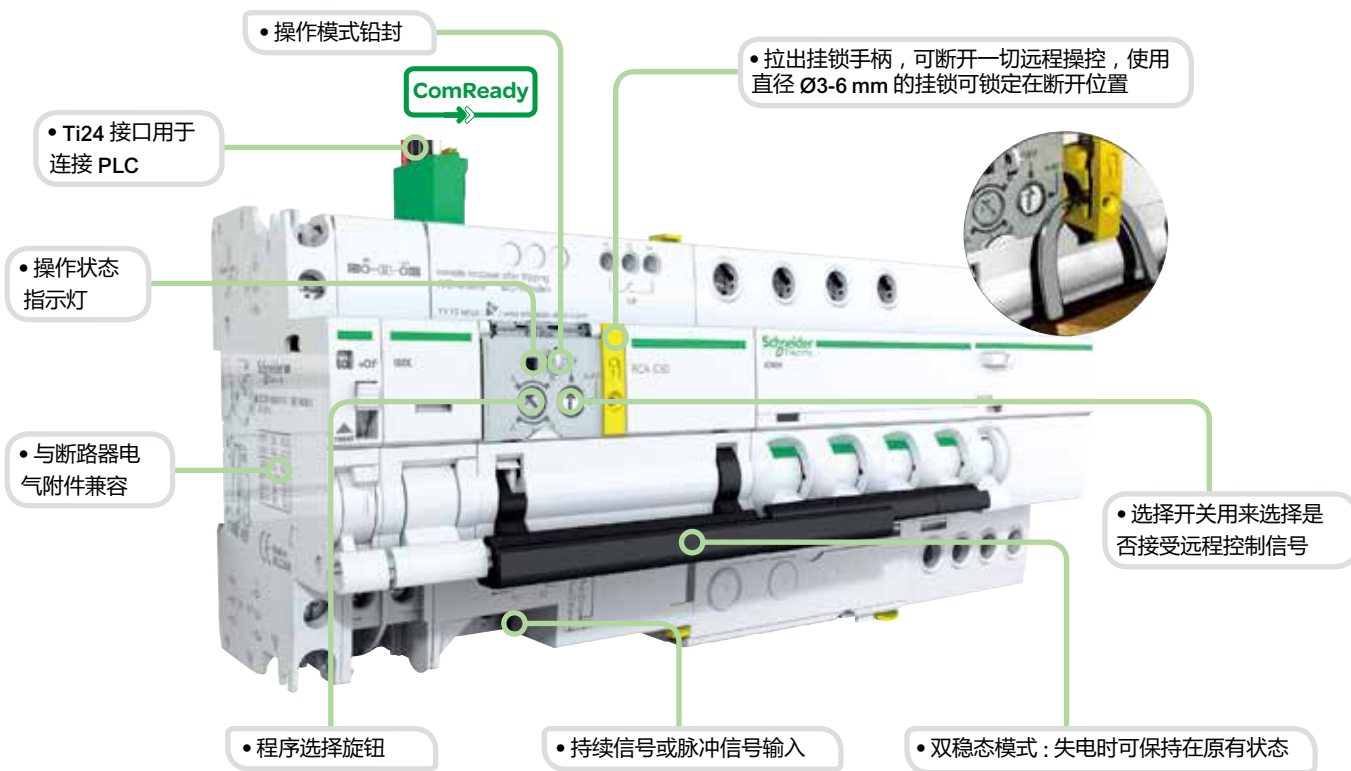

图例

类型	应用
+24 V DC	直流电源
Y3	持续信号
SD	断路器脱扣报警
OF	断路器分 / 合状态
0 V	直流电源
Y1	持续控制信号
Y2	持续控制信号或脉冲控制信号 (取决于所选模式)
N	230 V AC, 50 Hz 电源
P	
OF	断路器状态指示触点 (分 / 合)



指示附件	脱扣附件	RCA 远程控制	iC65 断路器	Vigi iC65
<p>3</p>	<p>2</p>	<p>1</p>		
无	1 (iSD 或 iOF 或 OF/SD+OF 或 iOF+SD24)			
1 iOF	1 (iSD 或 iOF 或 OF/SD+OF)			
	1 (iMX 或 iMN 或 iMSU 或 iMNV) 最大			
	无			
		RCA	iC65	Vigi iC65

连接

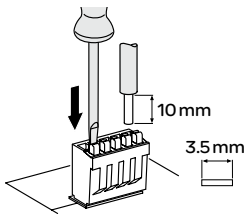
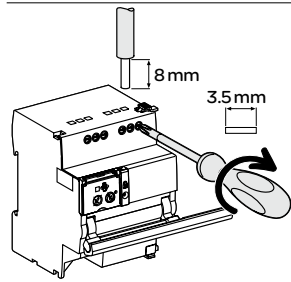
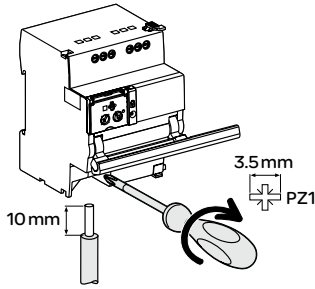

不带附件

接线端子	额定扭矩	铜线		
		硬线	软线	箍线端子
电源 (N/P) 控制信号输入 (Y1/ Y2)	1 N.m	0.5~10 mm ² 2 x 0.5~2 x 2.5 mm ²	0.5~6 mm ² 2 x 0.5~2 x 2.5 mm ²	0.5~4 mm ² 2 x 0.5~2 x 2.5 mm ²
信号输出 (OF)	0.7 N.m	0.5~2.5 mm ² 2 x 0.5~2 x 1.5 mm ²	0.5~2.5 mm ² 2 x 0.5~2 x 1.5 mm ²	0.5~1.5 mm ² 2 x 0.5~2 x 1.5 mm ²
Ti24 连接头	弹簧压紧端子	0.5~1.5 mm ²	0.5~1.5 mm ²	-

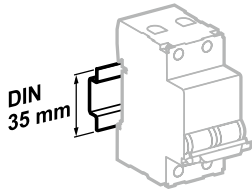

安装在 35mm 标准导轨上

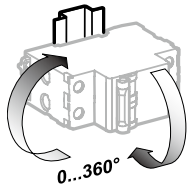

安装方向灵活

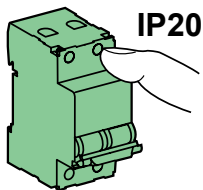

IP20

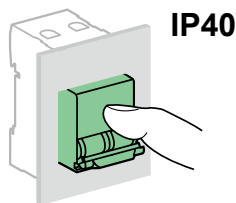

IP40

技术参数

控制回路		
电源电压 (Ue) (N/P)		230 V AC, 50 Hz
控制电压 (Uc)	类型 1 进线 (Y1/ Y2)	230 V AC (符合 IEC/EN 61131-2)
最短控制命令持续时间 (Y2)		≥200 ms
响应时间 (Y2)		< 500 ms
待机功耗		≤1 W
使用功耗		1000W-1P/2P ; 1400W-3P/4P
不正常操作 (例如开合过于频繁) 引起控制电路过热时, RCA 会启动热保护程序并自动复位。		
寿命 (开 - 合) (RCA 与断路器组合使用)		
电气 / 机械		10,000 次
指示 / 远程控制		
指示触点输出 (OF)	最小	24 V AC/DC, 10 mA
	最大	230 V AC, 1 A
输入 (Y1/Y2)	230 V AC	5 mA
Ti24 接口 (符合 IEC/EN 61131)		
1 类输入 (Y3)	24 V DC	5.5 mA
输出 (OF 和 SD)	24 V DC	In 最大值: 100 mA
附加特性		
防护等级 (IEC/EN 60529)	断路器本体	IP20
	在配电箱内	IP40 绝缘等级: II
绝缘电压 (Ui)		400 V
污染等级 (IEC/EN 60947)		3
额定冲击耐受电压 (Uimp)		6 kV
工作温度		-25°C ... +60°C
存储温度		-40°C ... +70°C
抗湿热性		2 类 (温度 +40°C 时, 相对湿度 93 %)

重量 (g)

远程控制

类型	RCA
与 1P, 2P 断路器配合使用的 RCA	400
与 3P, 4P 断路器配合使用的 RCA	430

尺寸 (mm)

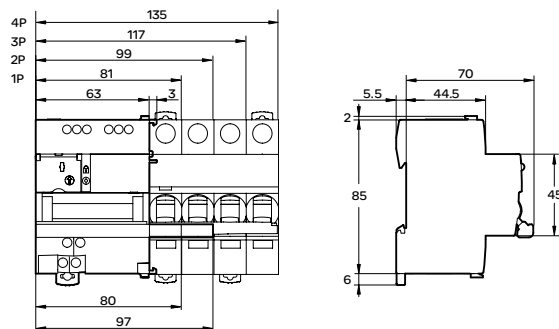

RCA 远程控制附件可实现以下功能：

- 远程闭合 / 分断断路器，可配置 iOF/iSD 附件
- 在遵守现行的安全规程的前提下，实现已脱扣断路器的复位
- 借助手柄可实现对断路器的本地控制
- 可通过挂锁装置确保现场安全操作

在断路器脱扣后有 2 个可选操作：

- A: 允许远程复位
- B: 禁止远程复位



RCA 远程控制附件

工作电压(Uc)	AC : 220V ; DC : 24~48V DC
介电强度(Uimp)	4kV
电气寿命	6000 CO , 3 CO/min
防护等级	IP20
使用环境温度	-25°C ~ 70°C
使用环境湿度	≤95% (55°C)
待机功耗	1.5W
动作功耗	40W
产品内阻	40kΩ
控制电压	0.85~1.25Uc
控制信号	上升沿≥400ms
自保护(短时多次操作产品会发生自保护并进行操作锁定, 恢复时长为40s)	3CO in 10s
	4CO in 20s
	6CO in 30s
手柄锁	挂锁孔径Ø4mm, 挂锁后RCA无法合闸
指示灯	亮: 产品处于通电状态 灭: 产品未通电或者处于手动(MANU)状态
自动、手动切换	AUTO档: 远程分合闸可用
	MANU档: 远程分合闸被禁用

产品号

220V	1/2P	A9C71131T
	3/4P	A9C73133T
24~48V DC	1/2P	A9C71141T
	3/4P	A9C73143T

接线图

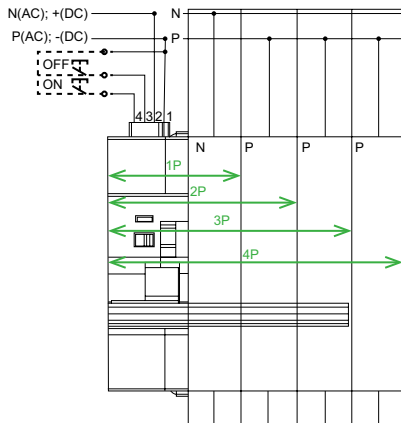

接线图说明：

- 通直流电时端子序号1为“+”；序号2为“-”
- 序号1同时为控制信号的公共端
- 序号3为控制信号分闸输入端
- 序号4为控制信号合闸输入端

尺寸(mm)

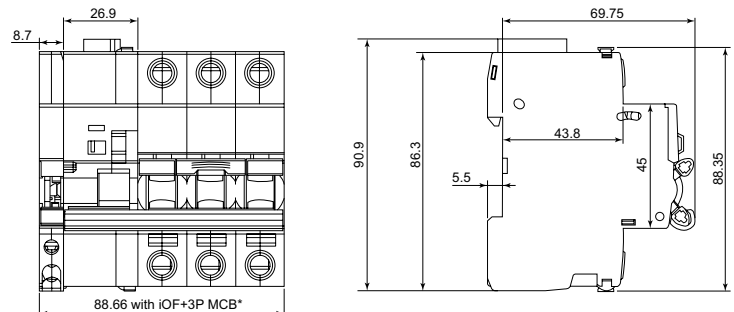

* 每级MCB宽度为17.7mm, 可选范围为1P/2P/3P/4P四种组合

1P	2P	3P	4P
53.26mm	70.96mm	88.66mm	106.36mm

RCA R 远程控制附件可实现以下功能：

- 远程闭合 / 分断断路器，可配置 OF/SD 附件
- 在遵守现行的安全规程的前提下，实现已脱扣断路器的复位
- 借助手柄可实现对断路器的本地控制
- 可通过挂锁装置确保现场安全操作

在断路器脱扣后有 2 个可选操作：

- A: 允许远程复位
- B: 禁止远程复位



RCA 远程控制附件

工作电压(Uc)	24~48V DC / 220V DC
介电强度(Uimp)	4kV
电气寿命	6000 CO, 3 CO/min
防护等级	IP20
使用环境温度	-25°C ~ 70°C
使用环境湿度	≤95% (55°C)
待机功耗	1.5W
动作功耗	40W
电源输入电流	>1A
控制电平电流	3mA
控制信号	上升沿+高电平≥400ms
自保护(短时多次操作产品会发生自保护并进行操作锁定, 恢复时长为40s)	3CO in 10s
	4CO in 20s
	6CO in 30s
手柄锁	分闸状态可挂锁, 挂锁孔径Ø4mm, 挂锁后RCA无法合闸
指示灯	亮: 产品处于通电状态
	灭: 产品未通电或者处于手动(MANU)状态
自动、手动切换	AUTO档: 远程分合闸可用
	MANU档: 远程分合闸被禁用

产品号

24~48V DC	1P	A9C71121T
	2P	A9C72122T
220V DC	1P	A9C71221T
	2P	A9C72222T

接线图

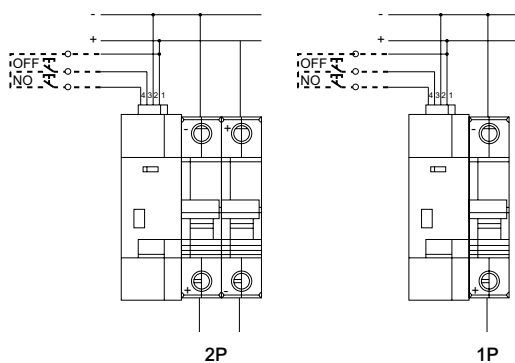

接线图说明：

- 通直流电时端子序号1为“+”；序号2为“-”
- 序号1同时为控制信号的公共端
- 序号3为控制信号分闸输入端
- 序号4为控制信号合闸输入端

尺寸(mm)

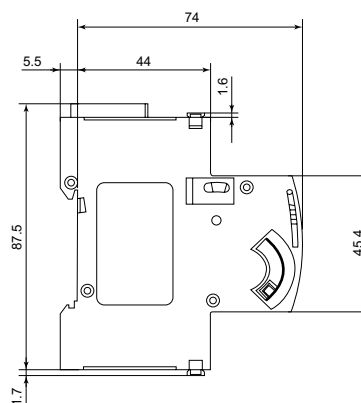

RCA 远程控制附件

适用于 A9C71131T、A9C73133T、A9C71141T、
A9C73143T、A9C71121T、A9C72122T

RCA逻辑图

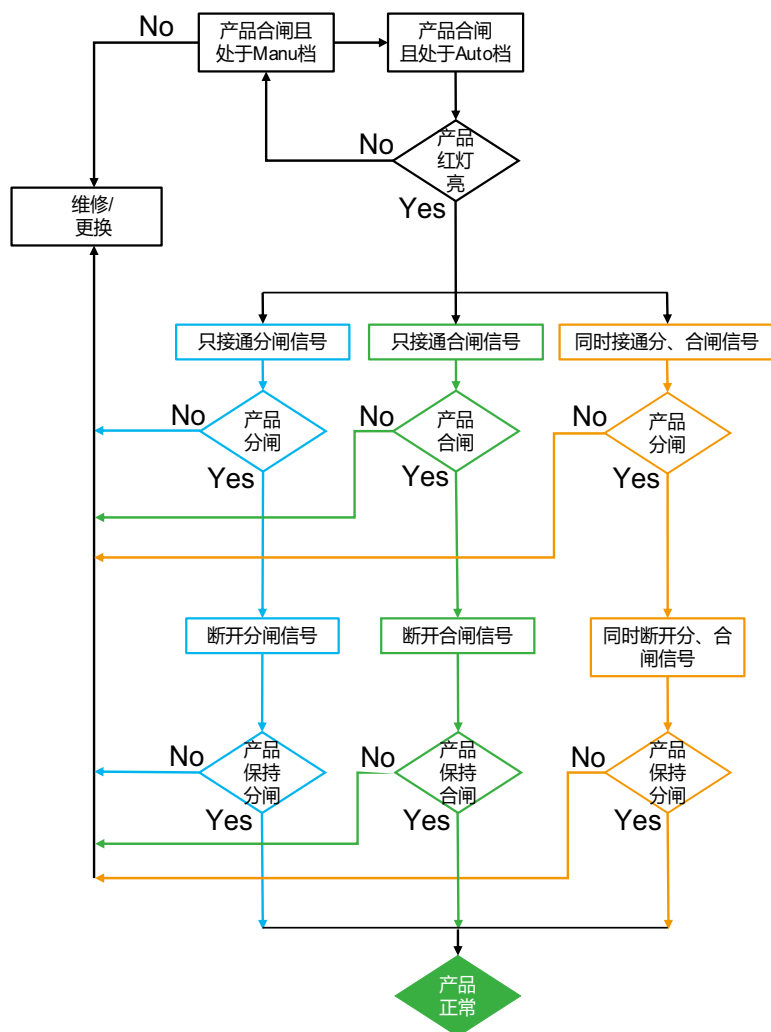

RCA远程控制可实现以下功能：

- 远程闭合/分断断路器，可配置iOF/iSD附件
- 在遵守现行的安全规程的前提下，实现已脱扣断路器的复位
- 借助手柄可实现对断路器的本地控制
- 可通过挂锁装置确保现场安全操作

在断路器脱扣后有2个可选操作：

- A: 允许远程复位
- B: 禁止远程复位



RCA 远程控制附件

工作/控制电压(Un)	220V AC/DC 24 ~ 48V DC
介电强度(Uimp)	4kV (220V AC/DC) 1.5kV (24~48DC)
电气寿命	10000, 3CO/min
防护等级	IP20
使用环境温度	-25°C ~ 70°C
使用环境湿度	≤95% (55°C)
待机功耗	1.5W
动作功耗	40W
产品内阻	40kΩ
控制电压范围	0.85-1.25Uc
控制信号	上升沿+高电平(t≥400ms)
自保护(短时多次操作产品会发生自保护并 进行操作锁定，恢复时长为40s)	30s 内能够进行 4 C/O
手柄锁	直径Ø4mm挂锁，上锁后RCA无法合闸
指示灯	绿色常亮：产品已上电，处于AUTO/MANU档， 具体请看黄色拨片位置 红灯闪烁：产品处于电路故障 灭：产品未上电
自动、手动切换	AUTO档：远程分合闸可用 MANU：远程分合闸禁用

产品号

220V AC/DC	1/2P	A9C74221T
24 ~ 48V DC	1/2P	A9C74241T

接线图

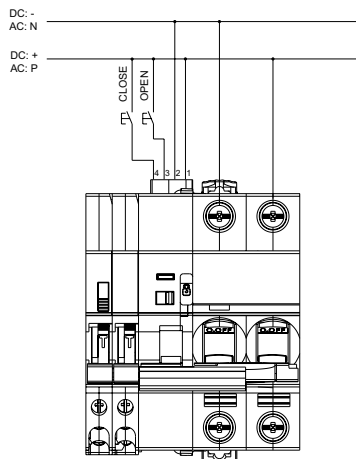

尺寸(mm)

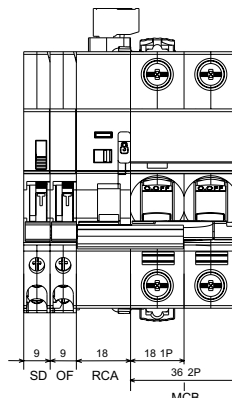

接线图说明：

- 通直流电时端子序号1为“+”；序号2为“-”
- 序号1同时为控制信号的公共端
- 序号3为控制信号分闸输入端
- 序号4为控制信号合闸输入端

RCA逻辑图

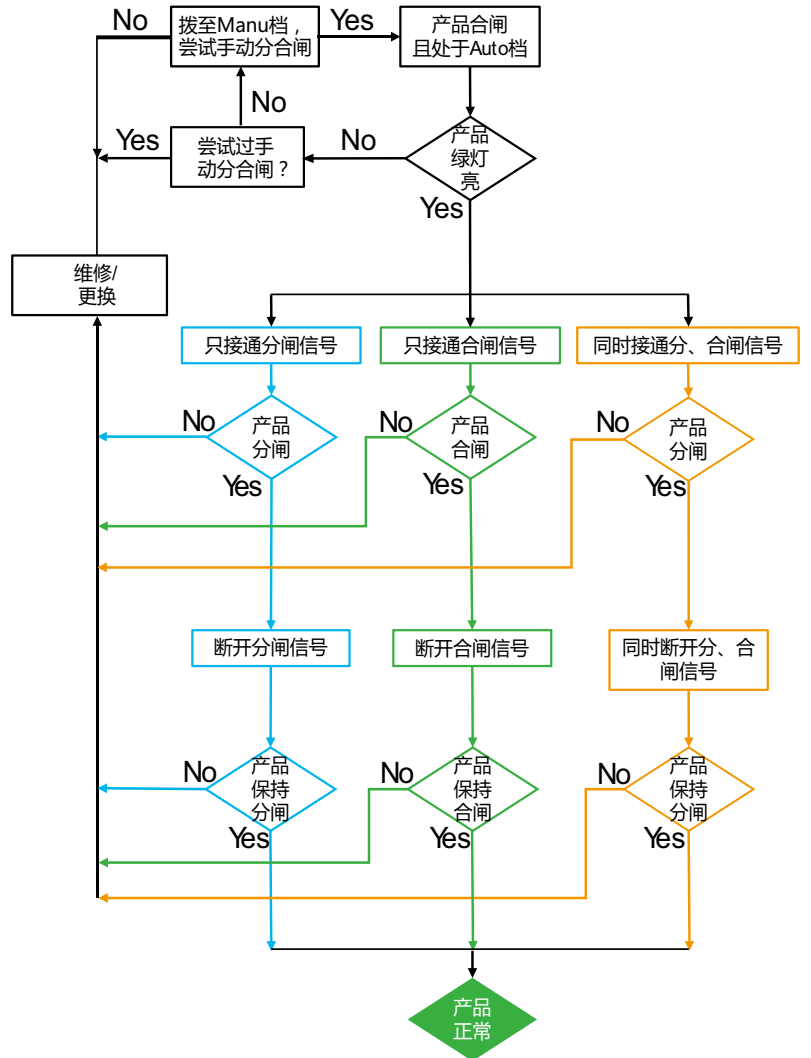



ARA iC65



ARA 重合附件可以实现下述功能：

- 在断路器脱扣后，实现其自动重合
- 使用 ARA，可以在无人值守场所或偏远场所的自动控制
- 有多种重合程序可选，操作者可根据现场环境的需要自行选择
- 使用挂锁附件，可确保在维护时的安全

产品号

ARA iC65				宽度 (9 mm 的倍数)
与 iC65 断路器配合使用				
1P, 2P	可选程序	电压		
	4	230 V AC, 50 Hz	A9C70132	7
3P, 4P				
	4	230 V AC, 50 Hz	A9C70134	7

接线

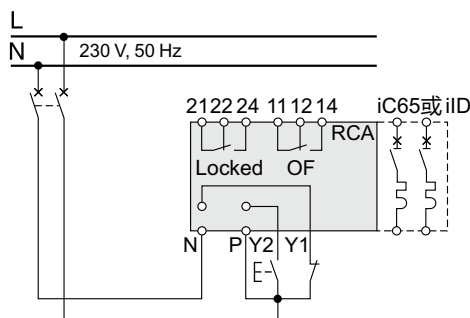

图例

类型	应用
1 2 4 3	程序选择 (ARA iC65)
Y1	"远程"禁止自动重合
Y2	远程控制最后一次重合闸
N	230 V 电源
P	
Locked 	自动重合禁止指示触点
OF 	指示断路器或剩余电流动作保护断路器的状态 (分或合)
指示灯	绿灯闪烁  ARA 自动重合功能正常
	红灯闪烁  重合进行中
	红灯固定  ARA 自动重合未成功，功能锁定 (断路器或剩余电流动作开关脱扣)
	橙灯闪烁  ARA 自动重合功能无效

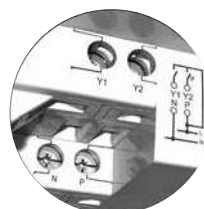

ARA iC65

操作原理

根据用户所选择的程序，ARA 自动重合附件可以进行不同的重合尝试，包括：

- 重合前延时 (TA)
- 检查时间 (TB)
- 最大重合次数

如果经过这些重合尝试，故障依旧存在，设备会等待手动重合操作，或远程控制最后一次重合 (Y2)。

ARA iC65		重合尝试次数	重合前延时	检测时间	最后一次重合 Y2
程序	-		TA	TB	
	•	1	60 秒	6 分钟	禁止后
	•	3	60 秒 3 分钟 3 分钟	2 分钟 6 分钟 6 分钟	
	•	5	60 秒 3 分钟 3 分钟 3 分钟 3 分钟	2 分钟 6 分钟 6 分钟 6 分钟 6 分钟	
	•	5	60 秒 3 分钟 4 分钟 5 分钟 6 分钟	2 分钟 6 分钟 8 分钟 10 分钟 12 分钟	

ARA iC65

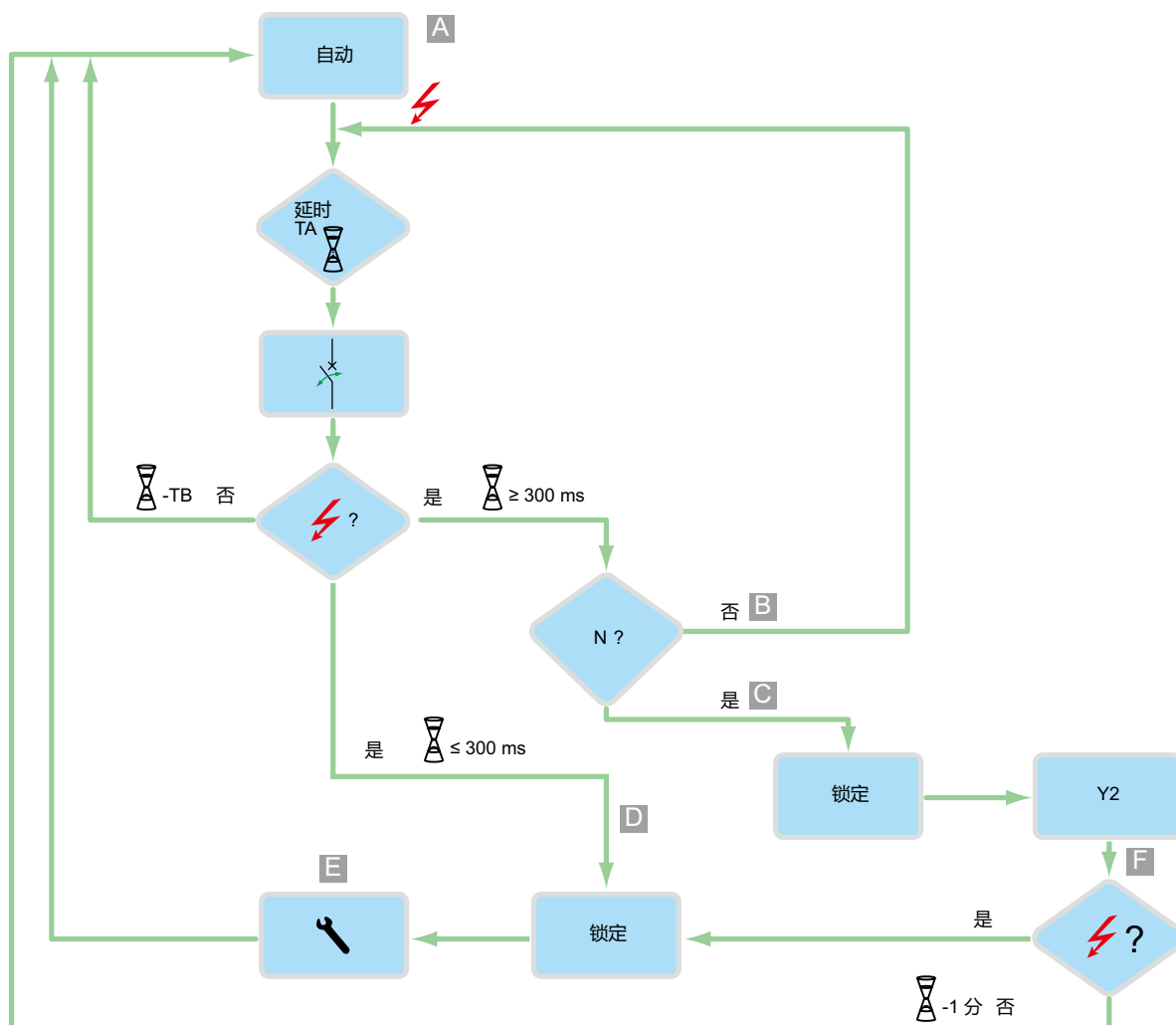

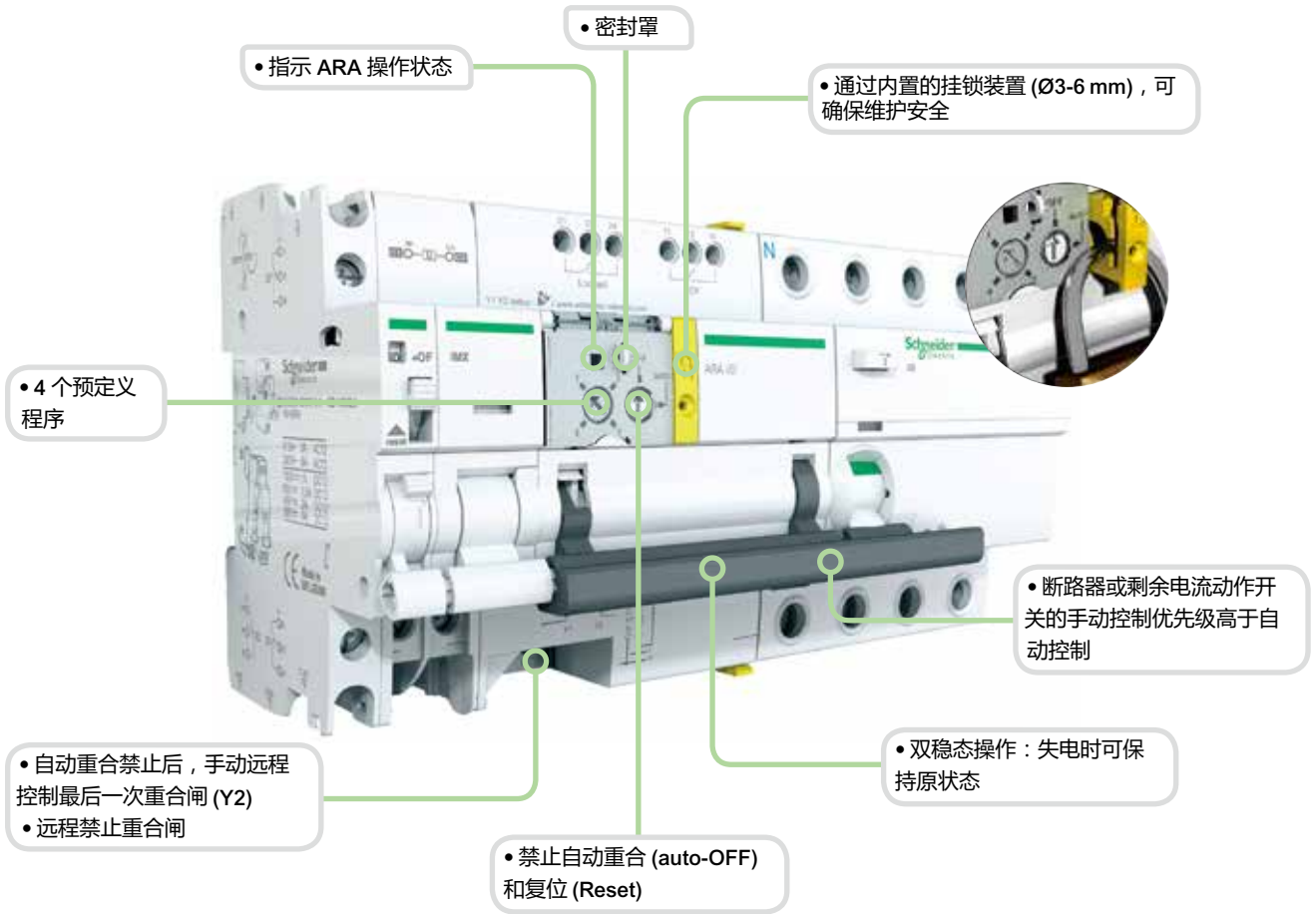

指示附件	脱扣附件	ARA 远程控制	iC65	Vigi iC65	
<p>3</p>	<p>2</p>	<p>1</p>			
无	1 (iSD 或 iOF 或 OF/SD+OF 或 iOF+SD24)	1 (iMX 或 iMN 或 iMSU 或 iMNV) 最大			
1 iOF	1 (iSD 或 iOF 或 OF/SD+OF)	无	<p>ARA</p>	<p>iC65</p>	<p>Vigi iC65</p>

连接

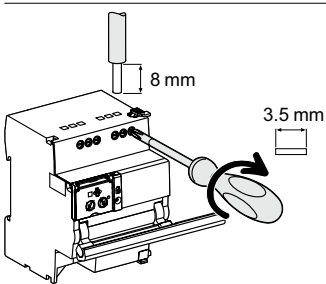
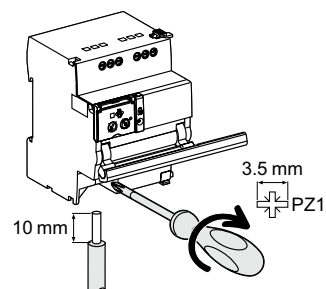

端子	额定扭矩	不带附件		
		铜线 硬线	软线	软线带金属环
电源 (N/P) 输入 (Y1/Y2)	1 N.m	0.5~10 mm ² 2 x 0.5~2 x 2.5 mm ²	0.5~6 mm ² 2 x 0.5~2 x 2.5 mm ²	0.5~4 mm ² 2 x 0.5~2 x 2.5 mm ²
输出 (OF/Locked)	0.7 N.m	0.5~2.5 mm ² 2 x 0.5~2 x 1.5 mm ²	0.5~2.5 mm ² 2 x 0.5~2 x 1.5 mm ²	0.5~1.5 mm ² 2 x 0.5~2 x 1.5 mm ²

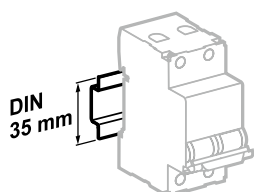

安装在 35mm 标准导轨上

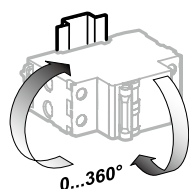

安装方向灵活

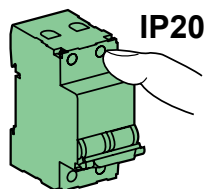

IP20

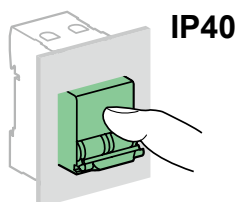

IP40

技术参数

控制回路		
电源电压 (Ue) (N/P)	230 V AC, 50 Hz	
控制电压 (Uc)	类型 1 输入 (Y1/Y2)	230 V AC (符合 IEC/EN 61131-2)
最短控制命令持续时间 (Y2)	≥200 ms	
响应时间 (Y2)	< 500 ms	
功耗	< 2W	
不正常操作 (例如开合过于频繁) 引起控制电路过热时, ARA 会启动热保护程序并自动复位。		
寿命 (开 - 合) (ARA 与断路器组合使用)		
电气	5,000 次	
指示 / 远程控制		
指示触点输出 (OF/ 锁定)	最小	24 V AC/DC, 10 mA
	最大	230 V AC, 1 A
输入 (Y1/Y2)	230 V AC	5 mA
附加特性		
防护等级 (IEC/EN 60529)	断路器本体	IP20
	在配电箱内	IP40 绝缘等级: II
绝缘电压 (Ui)	400 V	
污染等级 (IEC/EN 60947)	3	
额定冲击耐受电压 (Uimp)	6 kV	
工作温度	-25°C ... +60°C	
存储温度	-40°C ... +70°C	
抗湿热性	2 类 (温度 +40°C 时, 相对湿度 93 %)	

重量 (g)

自动重合	
类型	ARA
与 iC65 1P, 2P 断路器或 IID 2P 剩余电流动作开关配合使用	440
与 iC65 3P, 4P 断路器或 IID 4P 剩余电流动作开关配合使用	470

尺寸 (mm)

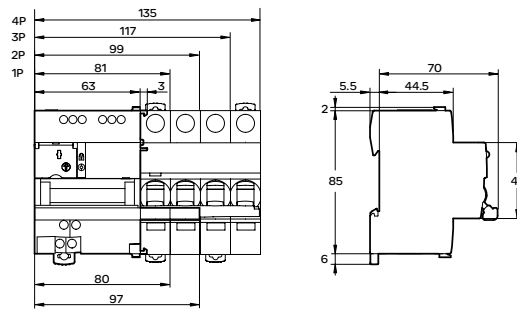



GB/T14048.2 IEC/EN 60947-2

Reflex iC60 是首款集以下功能于一身的集成控制断路器：

- 远程控制
 - 有三种控制模式可供选择
 - 可接受持续和/或脉冲式控制信号
- 电路保护功能
 - 短路保护
 - 过载保护
 - 隔离功能

通过复位手柄可在发生故障后进行人工复位。

带有Ti24接口的Reflex iC60可以直接连接PLC，实现以下功能：

- 通过Y3接点实施远程控制
- 线路通/断指示(O/C)和断路器状态指示(auto/OFF)

带有Ti24接口的Reflex iC60可通过预制连接线快速可靠的连接Acti9 PowerTag Link SI B。

交流使用频率 (AC) 50 Hz			
分断能力 (Icu)(根据IEC/EN 60947-2)	工作电压 (Ue)		使用分断能力 (Ics)
	Ph/Ph (2P, 3P, 4P)	220~240 V	
Reflex iC60N			
额定电流 (In) 10 ~ 40 A	20 kA	10 kA	75 % Icu
63 A	20 kA	10 kA	50 % Icu
Reflex iC60H			
额定电流 (In) 10 ~ 40 A	30 kA	15 kA	50 % Icu



产品号

Reflex iC60 集成控制断路器						
类型	2P		3P		4P	
额定电流 (In)	曲线		曲线		曲线	
	C	D	C	D	C	D
Reflex iC60N						
带 Ti24 接口						
10 A	A9C62210	A9C63210	A9C62310	A9C63310	A9C62410	A9C63410
16 A	A9C62216	A9C63216	A9C62316	A9C63316	A9C62416	A9C63416
25 A	A9C62225	A9C63225	A9C62325	A9C63325	A9C62425	A9C63425
40 A	A9C62240	-	A9C62340	-	A9C62440	-
63 A	A9C62263	-	A9C62363	-	A9C62463	-
Reflex iC60H						
带 Ti24 接口						
10 A	A9C65210	A9C66210	A9C65310	A9C66310	A9C65410	A9C66410
16 A	A9C65216	A9C66216	A9C65316	A9C66316	A9C65416	A9C66416
25 A	A9C65225	A9C66225	A9C65325	A9C66325	A9C65425	A9C66425
40 A	A9C65240	-	A9C65340	-	A9C65440	-
宽度(9 mm的倍数)	9		11		13	

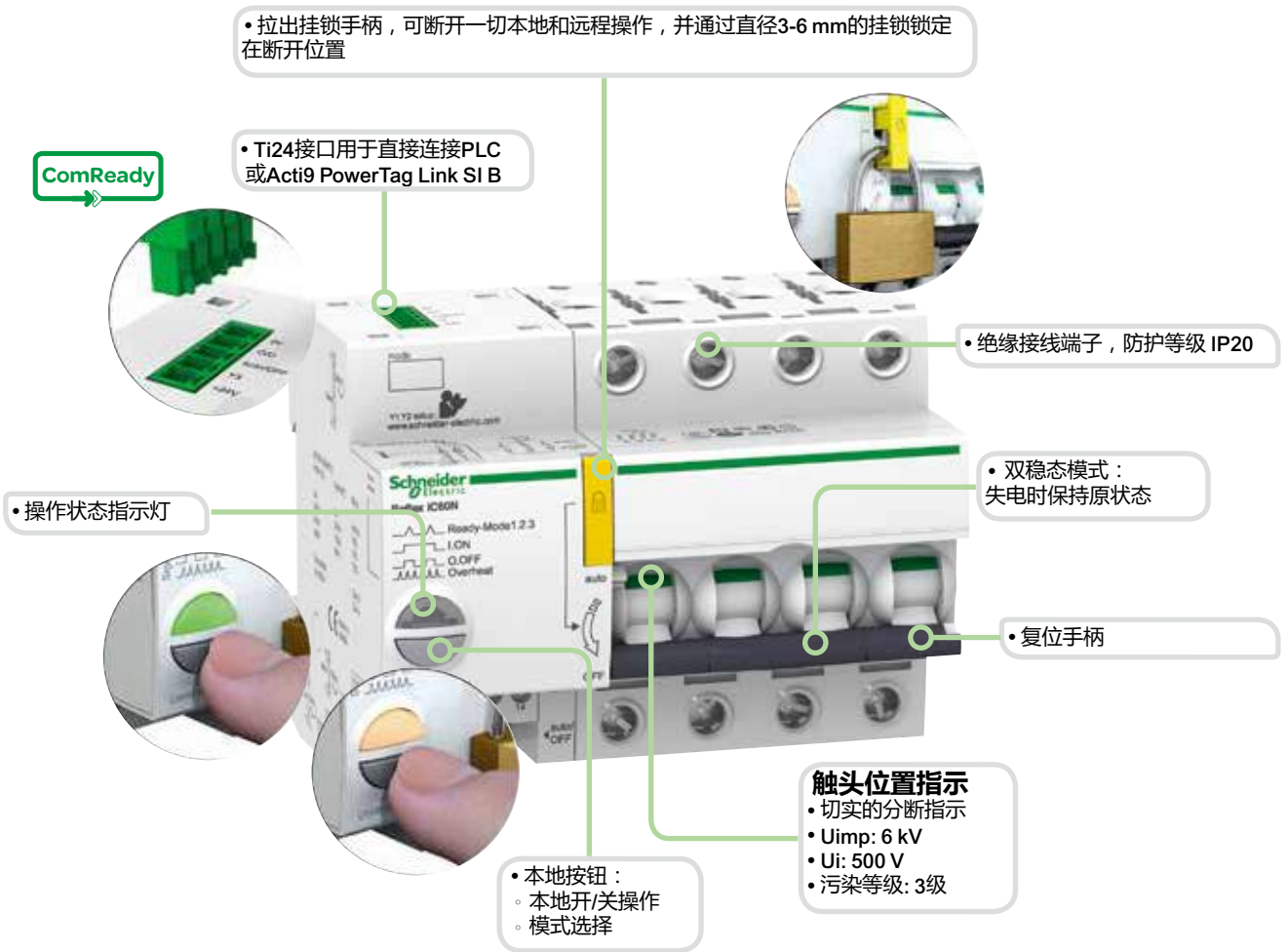

- 更长的产品使用寿命：
 - 强耐压能力：产品设计应用于苛刻的工业场所(污染等级，额定冲击耐受电压和额定绝缘电压)
 - 三级限流等级
 - 快速闭合功能

图例

Ti24 接口

+24VDC	直流电源 +24V DC
Y3	远程持续控制信号
auto/OFF	断路器状态指示
O/C	线路状态指示(通/断)
0 V	直流电源 0 V

Y1	本地持续控制信号
Y2	脉冲控制信号
N	交流电源 230 V AC
P	
O/C	线路状态指示触点
11 12 14	
auto/ OFF	断路器状态指示触点
21 22 24	

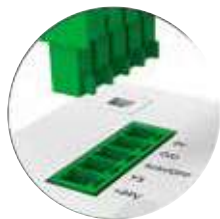



● 操作状态指示灯

● 本地按钮：
○ 模式选择
○ 本地开/关操作

通过前面板按钮选择操作模式，共有3种模式可选。

三种控制信号：Y1, Y2, Y3

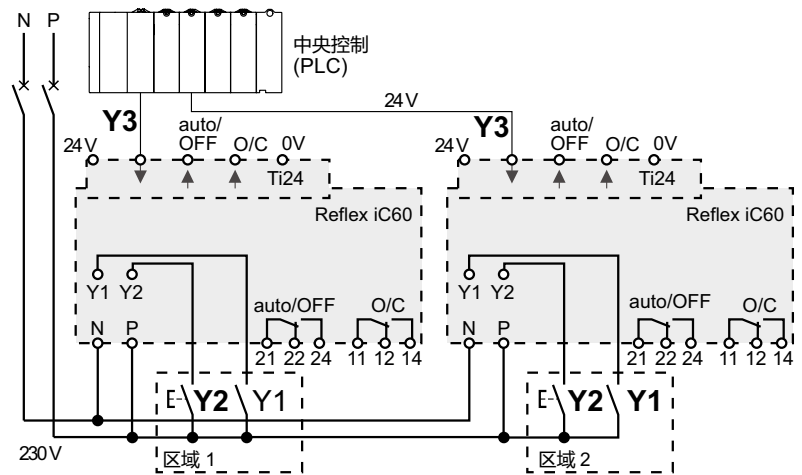

操作模式

模式 1： 本地控制或者中央远程控制

- 三种控制指令都有效，控制命令以后到为准
- Y1：本地持续信号
- Y2：本地脉冲信号
- Y3：中央持续信号

模式 2： 中央远程控制，或者本地脉冲控制(可禁止)

- Y1：用于禁用Y2本地脉冲信号
- Y1：状态为1时，本地断开操作，同时禁用Y2本地脉冲信号控制
- Y2：本地脉冲信号，控制通/断
- Y3：中央持续信号，控制通/断

模式 3： 本地脉冲控制，或者中央远程控制(可禁止)

- Y1：用于禁用Y3中央持续信号
- Y1：状态为0时，禁用Y3中央持续信号控制
- Y2：本地脉冲信号，控制通/断
- Y3：中央持续信号，控制通/断

不带Ti24接口的Reflex iC60

模式 1
模式 2

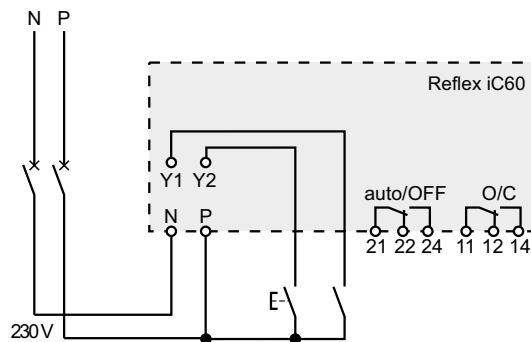

带Ti24接口的Reflex iC60

模式 1
模式 2
模式 3

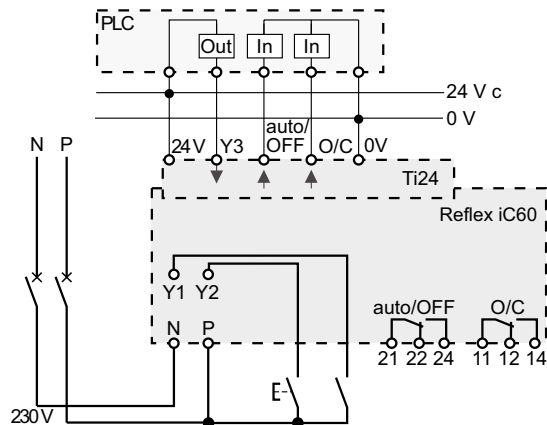

模式选择表

	模式 1	模式 2	模式 3
不带Ti24接口Reflex iC60	■ 默认模式	■ 可选模式	-
带Ti24接口Reflex iC60	■ 可选模式	■ 可选模式	■ 默认模式

电源连接

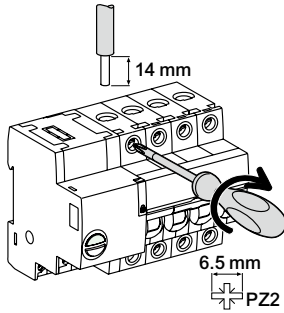

接线端子	额定电流	紧固扭矩	不带附件		带附件			
			铜线		铝制接线端子	圆型接线端子	集线束端子	
			硬线	软线或箍线端子			硬线	软线
电源	10~25 A 40~63A	2 N.m 3.5 N.m	1~25 mm ² 1~35 mm ²	1~16 mm ² 1~25 mm ²	- 50 mm ²	∅ 5 mm	- 3 x 16 mm ²	- 3 x 10 mm ²

控制连接

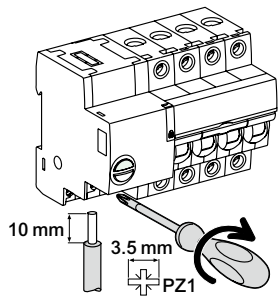

接线端子	紧固扭矩	不带附件		
		铜线		
		硬线	软线	带有箍线端子的软线
电源 (N/P) 输入 (Y1/Y2)	1 N.m	1~10 mm ²	1~6 mm ²	1~4 mm ²
输出 (O/C, auto/OFF)	0.7 N.m	1~2.5 mm ²	1~2.5 mm ²	1~1.5 mm ²
Ti24 连接头	弹簧压紧端子	0.5~1.5 mm ²	0.5~1.5 mm ²	0.5~1.5 mm ²

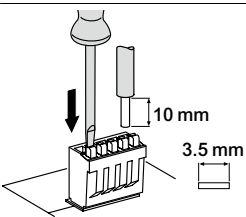
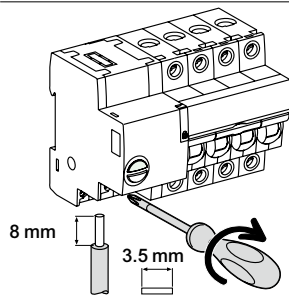

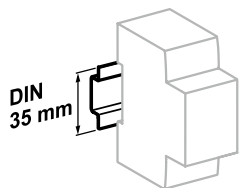

安装在 35 mm 标准导轨上

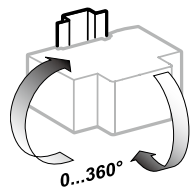

安装方向灵活

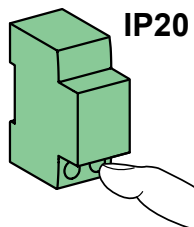

IP20

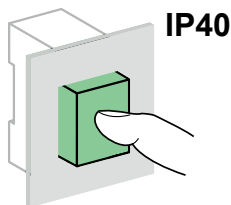

IP40

技术参数

控制回路参数		
额定工作电压 (Ue) (N/P)		230 V AC-50 Hz
额定控制电压 (Uc)	输入 (Y1/Y2)	230 V AC-5 mA
	输入 (Y3)	24 V DC - 5.5 mA
最短脉冲持续时间 (Y2)		≥ 250 ms
响应时间 (Y2)		≤ 200 ms
功耗		≤ 1 W
浪涌功耗		< 1000 VA
控制电缆最大长度	输入 (Y1/Y2)	电缆: 100 m 带保护层电缆: 500 m
	输入 (Y3)	500 m
浪涌电流 230 V - 50 Hz	2P	4.2 Å
	3P	8.2 Å
	4P	16.2 Å
主回路参数		
最大工作电压 (Ue)		400 V AC
额定绝缘电压 (Ui)		500 V
额定冲击耐受电压 (Uimp)	断开状态	6 kV
	准备状态	4 kV
热脱扣	参考温度	50°C
磁脱扣	C	8 In ± 20 %
	D	12 In ± 20 %
过电压类别 (IEC/EN 60364)		IV
指示/远程控制		
无源转换触点输出 (O/C, auto/OFF)	最小	24 V DC - 100 mA
	最大	230 V AC - 1 A
Ti24接口 (符合 IEC/EN 61131)		
输出(O/C, auto/OFF)	Ti24接口	24 V DC - 100 mA 最大
寿命 (O-C)		
电气寿命	AC1 - AC7a	50,000次 ⁽¹⁾
	AC5a - AC5b	15,000次 ⁽¹⁾
	AC7c	20,000次 ⁽¹⁾
机械寿命		50,000 次
其他参数		
防护等级 (IEC/EN 60529)	断路器本体	IP20
	在配电箱内	IP40 绝缘等级 II
污染等级		3
工作温度		-25°C ~ +60°C
存储温度		-40°C ~ +85°C
抗湿热性		2 类(40°C时, 相对湿度 93 %)
抗电压跌落		IEC/EN 61000-4-11 3级
抗工频变化		IEC/EN 61000-4-28和 IACS E10
抗谐波		IEC/EN 61000-4-13 2级
抗静电放电	空气	8 kV, IEC/EN 61 000-4-2
	触点	4 kV, IEC/EN 61 000-4-2
抗辐射磁场		10 V/m, 3 GHz, IEC/EN 61000-4-3
抗快速瞬变		4 kV, 5 ~100 kHz, IEC/EN 61000-4-4
抗冲击波		IEC/EN 61000-4-5
抗传导性磁场		10 V, 150 kHz~ 80 MHz, IEC/EN 61000-4-6
抗工频磁场		4 级, 30 A/m, IEC/EN 61000-4-8 和 IEC/EN 61000-4-9
传导干扰		CISPR 11/22
辐射干扰		CISPR 11/22

(1) 根据负载和电流量, 确定温度降容系数。

重量 (g)

断路器	
类型	Reflex iC60
2P	480
3P	620
4P	750

尺寸 (mm)

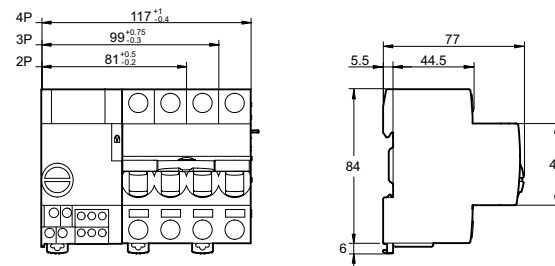

Reflex iC60N, iC60H 集成控制断路器 (C, D 曲线) 根据负载类型选择额定电流

产品		Reflex iC60										
灯型		10 A		16 A		25 A		40 A		63 A		
紧凑型荧光灯												
外部电子变压器	5 W	158	790 W	251	1255 W	399	1995 W	810	4050 W	未测试, 不经常使用		
	7 W	113	至	181	至	268	至	578	至			
	9 W	92	962 W	147	1560 W	234	2392 W	463	4706 W			
	11 W	79		125		196		396				
	18 W	49		80		127		261				
	26 W	37		60		92		181				
内部电子变压器 (替代白炽灯)	5 W	121	605 W	193	959 W	278	1390 W	568	2840 W	859	4295 W	
	7 W	85	至	137	至	198	至	405	至	621	至	
	9 W	71	650 W	113	1044 W	160	1560 W	322	3146 W	497	4732 W	
	11 W	59		94		132		268		411		
	18 W	36		58		83		167		257		
	26 W	25		40		60		121		182		
带的低压钠蒸汽灯												
无补偿 ⁽¹⁾	35 W	4	153 W	7	245 W	11	385 W	17	595 W	29	1015 W	
	55 W	4	至	7	至	11	至	17	至	29	至	
	90 W	3	253 W	4	405 W	8	792 W	11	1198 W	23	2070 W	
	135 W	2		3		5		8		12		
	180 W	1		2		4		7		10		
并联补偿 ⁽²⁾	35 W	20 μF	3	88 W	4	140 W	7	245 W	12	420 W	19	665 W
	55 W	20 μF	3	至	4	至	7	至	12	至	19	至
	90 W	26 μF	2	169 W	3	270 W	5	450 W	8	720 W	13	1440 W
	135 W	40 μF	1		2		3		5		9	
	180 W	45 μF	0		1		2		4		8	
高压蒸汽钠灯 金属碘化物灯												
无补偿的铁磁镇流器和 外部触发器 ⁽¹⁾	35 W	12	416 W	19	400 W	28	980 W	50	1750 W	77	2695 W	
	70 W	7	至	11	至	15	至	24	至	38	至	
	150 W	3	481 W	5	750 W	9	1350 W	15	2500 W	22	4000 W	
	250 W	2		3		5		10		13		
	400 W	0		1		3		6		10		
	1000 W	0		0		1		2		3		
并联补偿的铁磁镇流器 和外部触发器 ⁽²⁾	35 W	6 μF	14	490 W	17	595 W	26	910 W	43	1505 W	70	2450 W
	70 W	12 μF	8	至	9	至	13	至	23	至	35	至
	150 W	20 μF	5	800 W	6	1200 W	9	2200 W	14	4400 W	21	7000 W
	250 W	32 μF	3		4		5		10		14	
	400 W	45 μF	2		3		4		7		9	
	1000 W	60 μF	0		1		2		4		7	
2000 W	85 μF	0		0		1		2		3		
电子镇流器												
电子镇流器	35 W	15	525 W	24	840 W	38	1330 W	82	2870 W	123	4305 W	
	70 W	11	至	18	至	29	至	61	至	92	至	
	150 W	6	844 W	9	1350 W	14	2100 W	31	4650 W	48	7200 W	
LED灯												
带驱动器 	10 W	30	300 W	44	450 W	71	700 W	108	1050 W	146	1450 W	
	30 W	24	至	34	至	55	至	83	至	113	至	
	50 W	17	850 W	25	1250 W	40	2000 W	61	3050 W	83	4150 W	
	75 W	11		15		24		37		50		
	150 W	5		7		11		17		23		
	200 W	-		6		10		15		20		

注意: Reflex iC60

高压钠蒸汽灯

对于10 A和16 A的B曲线额定值, 灯的数量应该减少10%, 以限制不希望产生的磁脱扣。

LED灯

B曲线, 灯的数目应减少50%。

D曲线, 灯的数目应增加50%。

	梳状母排		附件
附件	1P+N 梳状母排		端盖
			
功能	<p>梳状母排可以让 Acti9 系列产品的安装变得更加容易</p> <ul style="list-style-type: none"> • 标配防护等级为 IP20 的端盖 • 母排绝缘外壳上印有清晰的图标，可标识每一个出线回路 • 分截线被清晰地标识在铜排和绝缘外壳上，且能够同时切割 • 梳齿保护罩保证备用梳齿的金属部分不被触碰 		<ul style="list-style-type: none"> • 两侧防护等级为 IP20 的端盖
			
使用	<ul style="list-style-type: none"> • 推荐使用配套的接线端子供电 		
极数	1P+N	1P+N	1P+N
产品号	A9XPC612	A9XPC624	A9X21094
每根长度 (9 mm 的倍数)	24	48	-
每套数量	1	1	40
适用于下面的元件：			
iDPN	•	•	•
iDPN Vigi	-	-	-
技术规范			
额定电压 (Ue)	230V		-
额定绝缘电压 (Ui)	440V		-
额定电流 (40°C)	80A		-
短路电流的耐受能力	与施耐德电气断路器的分断能力相一致		-
阻燃性能 IEC/EN 695-2-1	960 °C/ 30 s		-
标准	IEC/EN 60947-7-1, IEC/EN 60439-2		-
颜色	RAL 7035 (浅灰色)		-

梳状母排

附件

1P/2P/3P/4P梳状母排

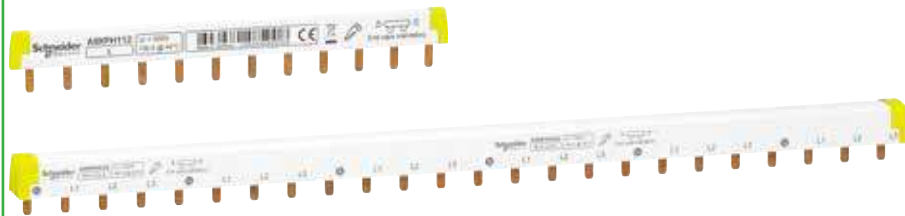

功能

梳状母排可以让Acti9系列产品的安装变得更加容易

- 标配防护等级为IP20的端盖
- 母排绝缘外壳上印有清晰的图标，可标识每一个出线回路
- 分截线被清晰地标识在铜排和绝缘外壳上，且能够同时切割
- 梳齿保护罩保证备用梳齿的金属部分不被触碰
- 无论是上进线还是下进线，接线标识都十分清晰



使用

- 推荐使用配套的接线端子供电

极数	1P	2P	3P	4P
产品号	24*9 mm A9XPH112	A9XPH212	A9XPH312	A9XPH412
	48*9 mm A9XPH124	A9XPH224	A9XPH324	A9XPH424
附件(可选)	-	-	-	-
每套数量	1	1	1	1
适用于下面的元件				
iC65	•	•	•	•
iID	-	•	-	•
iC60L MA	-	•	•	-
C65N/H/L-DC	•	•	-	-
C60N/H	•	•	•	•
iINT125	•	•	•	•

技术规范

额定电压 (Ue)	415 V
额定绝缘电压 (Ui)	500 V
额定电流 (40°C)	100 A
短路电流的耐受能力	与施耐德电气断路器的分断能力相一致
阻燃性能 IEC/EN 695-2-1	960°C/30 s
标准	IEC/EN 60947-7-1, IEC/EN 61439-2
颜色	RAL 9003

新型梳状母排

iC65, iID, iC60L MA, C65-DC,
C60N/H, iINT125

附件

端盖	梳齿保护罩	绝缘连接端子
		

• 两侧防护等级为IP20的端盖

• 梳齿保护罩保证备用梳齿的金属部分不被碰触

• 母排供电



• 两侧水平进线
• 35 mm² 硬线, 25 mm² 软线
• 扭矩为4 N.m

1P	2P	3P	4P	1P, 2P, 3P, 4P	
-	-	-	-	-	-
-	-	-	-	-	-
A9XPE110	A9XPE210	A9XPE310	A9XPE410	A9XPT920	A9XPCM04
10	10	10	10	20	4
•	•	•	•	•	•
-	•	-	•	•	•
-	•	•	-	•	•
•	•	-	-	•	•
•	•	•	•	•	•
•	•	•	•	•	•

-
-
-
-
-
-
-



IEC/EN 60947-7-1

说明

- Distribloc 63 A 是一款 4 极配电模块，可安装在标准 DIN 导轨上
- 出线端采用无需螺丝的快速连接结构

优点

- 快速连接
- 简易相位再平衡
- 简易系统扩容或调整
- 与配电箱内其它设备协调统一

技术参数

主要特性		
产品号	上进线	LVS04040
	下进线	LVS04041
符合 IEC/EN 60947-7-1		
防护等级		IP20
额定绝缘电压 (Ui)		500 V AC
最大工作电压 (Ue)		440 V AC
额定冲击耐受电压 (Uimp)		6 kV
短路耐受电流		与出线端断路器分断能力一致
参考温度		40°C
额定电流 (In) (40°C)		63 A
频率		50/60 Hz
宽度 (9mm 的倍数)		8

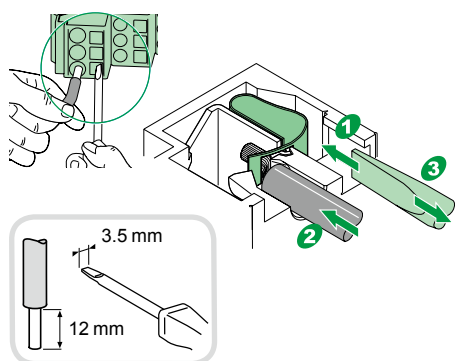

进线侧

- 4 极隧道式端子，螺纹夹紧结构
- 隧道式端子利于缆线插入及螺纹夹紧
- 接线能力
 - 软线：4-16mm²；硬线：6-25mm²

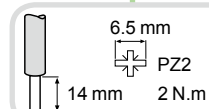

安装

- 直接卡装在导轨上
- 宽度：72mm

出线侧

- 允许导线截面积：1-6mm² (软线或硬线)
- 2 排接线端子
 - 12 个接线端子用以接相线
 - 12 个接线端子用以接中性线
- 每个接线端子可连接一根导线，导线截面积 1-6 mm²
- 免维护
- 振动及环境温度的变化不会影响连线的可靠性

特性

符合 IEC/EN 60947-7-1	
接线能力	≤25 mm ²
污染等级	3
储存温度	-40°C 到 +85°C
符合 IEC/EN 61439-2	
工作温度	-25°C 到 +60°C
温度降容表	参考“技术参考资料”部分 - 温度修正系数表

安装

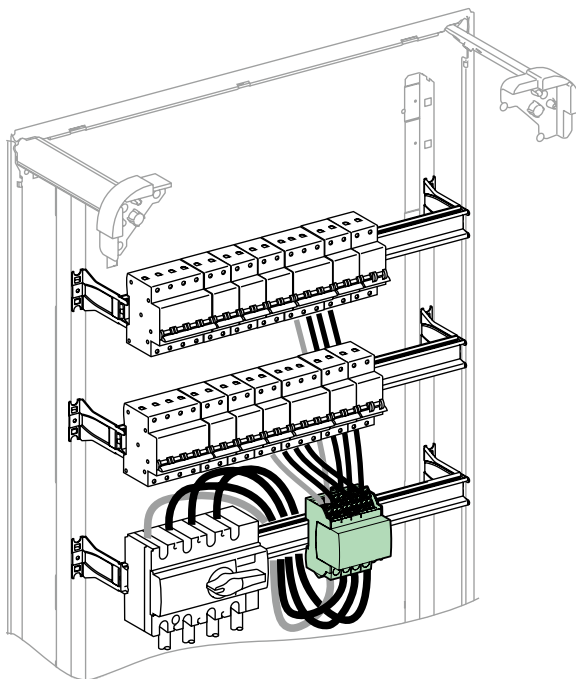

下进上出

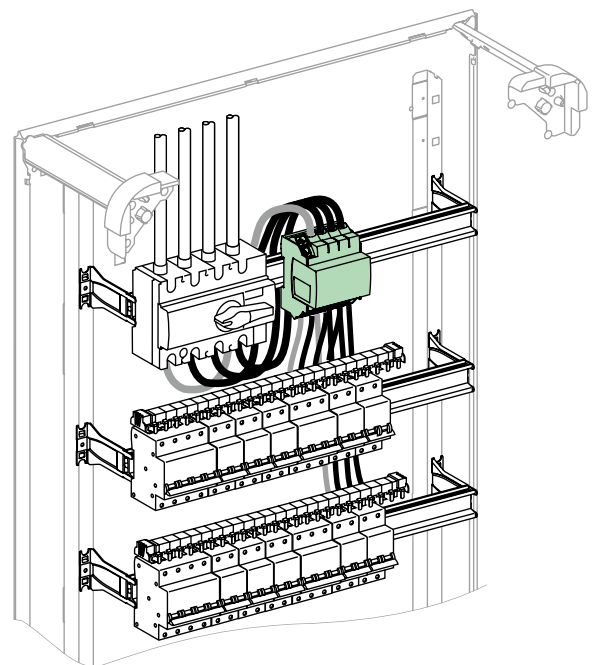

上进下出

重量 (g)

Distribloc

类型

Distribloc 63 A

290

尺寸 (mm)

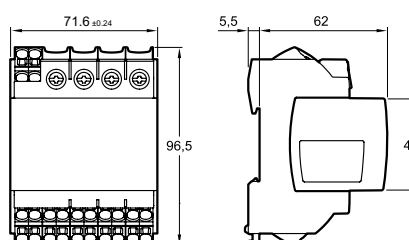

iC65 断路器选型表

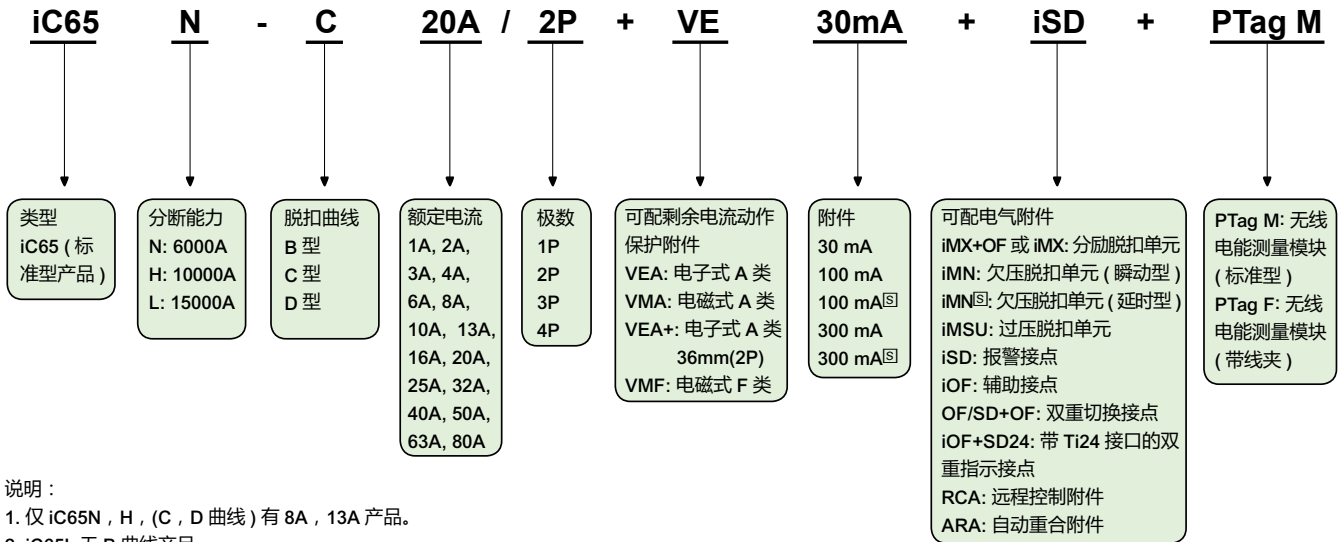

说明：

- 仅 iC65N, H, (C, D 曲线) 有 8A, 13A 产品。
- iC65L 无 B 曲线产品。
- Ptag M (PowerTag FD 无线电能测量模块) 选型请参考《低压配电产品选型手册》。

举例：

(1) 产品号：iC65N C20A/2P VEA 30mA。

表示：iC65 小型断路器，6kA 分断，C 曲线，额定电流 20A，2 极带电子式 A 类剩余电流保护附件，额定剩余电流 30mA。

(2) 产品号：iC65N C40A/2P VEA+30mA。

表示：iC65 小型断路器，6kA 分断，C 曲线，额定电流 40A，36mm 宽，一体式 RCBO，额定剩余电流 30mA。

备注：100/300mA A 类剩余电流动作保护附件预计 2020 年年底上市。

iC60L MA 断路器选型表

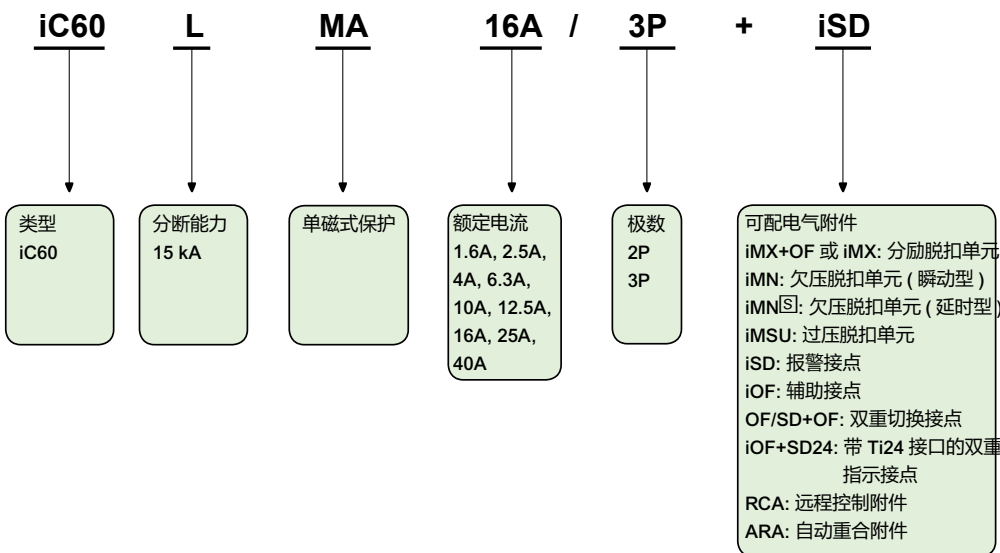

说明：

- iC60L MA 为单磁式小型断路器，无过载保护。须与热继电器等元件配合，实现过载保护。

举例：

产品号：iC60L MA 16A/3P iMN。

表示：iC60L MA 单磁式小型断路器，分断能力 15kA，额定电流 16A，3 极，配 iMN 欠压脱扣单元。

iDPN 断路器选型表

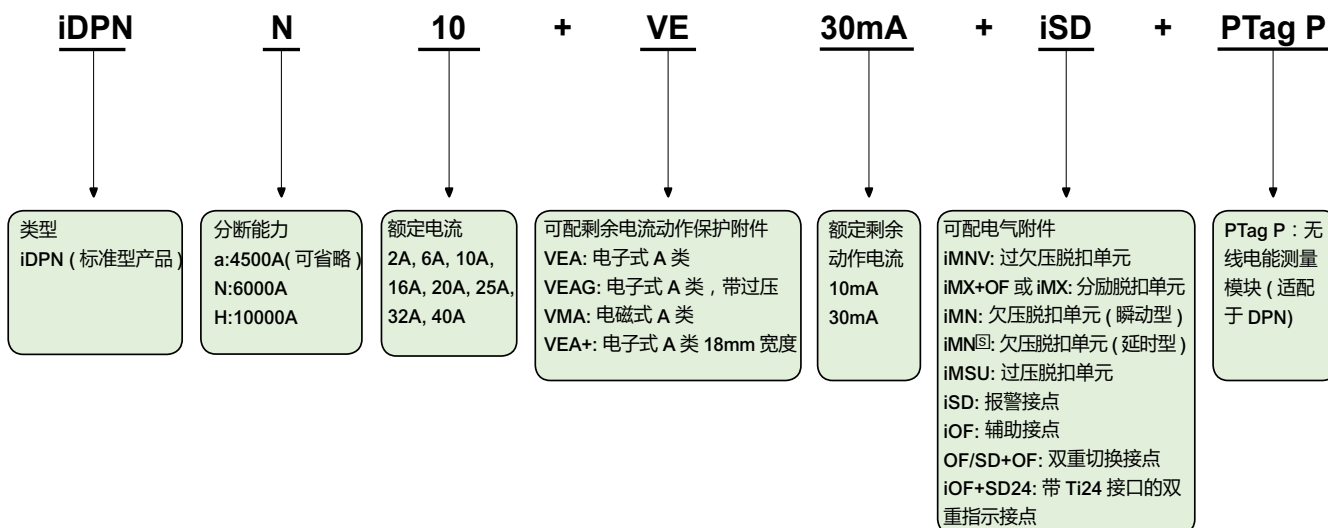

说明：

- 均为 C 曲线。
- iDPNa 无 2A 型号。
- PTag P (PowerTag FD 无线电能测量模块) 选型请参考《低压配电产品选型手册》。

举例：

产品号：iDPN N 10 VEA。

表示：iDPN N Vigi, 分断能力 6kA, 额定电流 10A, 拼装式 RCBO, 电子式 A 类, 30mA。

iDPNK2 断路器选型表

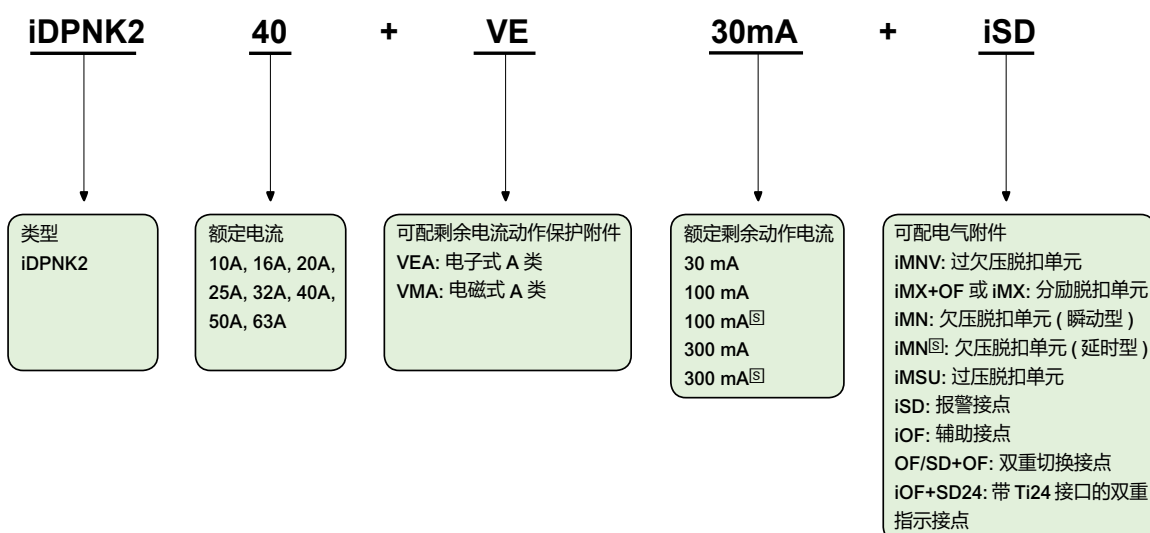

说明：

- iDPNK2 外形尺寸与 iC65 两极断路器相同, 分断能力为 6kA。
- iDPNK2 (相线 + 中性线) 断路器为 C 型脱扣曲线。

举例：

产品号：iDPNK2 20 VEA 30mA, iSD。

表示：iDPNK2 (相线 + 中性线) 断路器, 6kA 分断, C 曲线, 额定电流 20A, 带电子式剩余电流 A 类保护附件, 额定剩余电流 30mA, 配 iSD 报警接点。

C65-DC 直流专用断路器

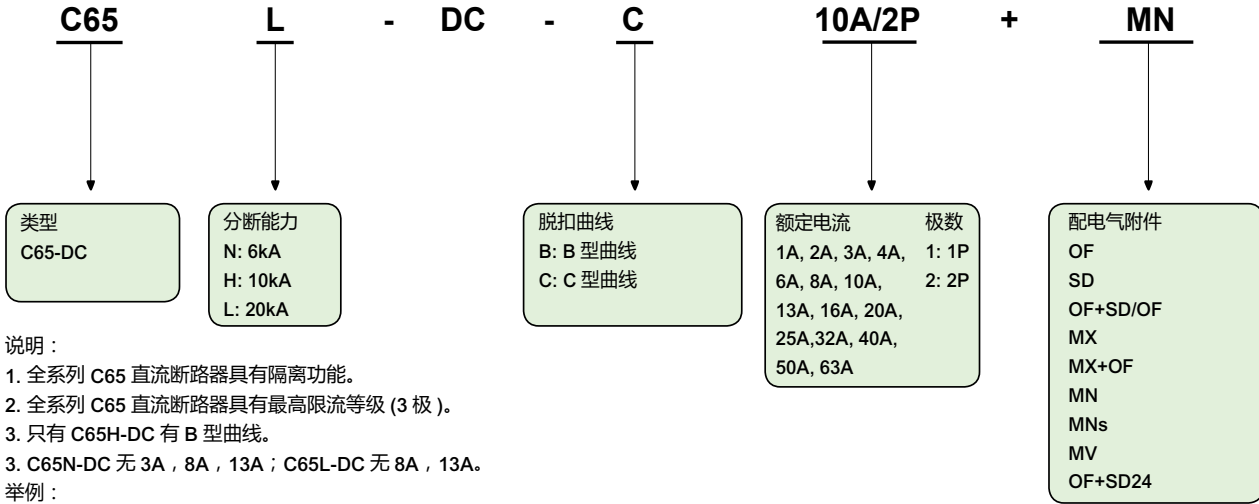

说明：

1. 全系列 C65 直流断路器具有隔离功能。
2. 全系列 C65 直流断路器具有最高限流等级 (3 极)。
3. 只有 C65H-DC 有 B 型曲线。
3. C65N-DC 无 3A, 8A, 13A ; C65L-DC 无 8A, 13A。

举例：

产品号：C65L-DC-C63A/1P MX。

表示：C65L-DC 20kA 直流断路器，C 型曲线，额定电流 63A，1 极，配 MX 分励脱扣单元。

C60 UL489 断路器

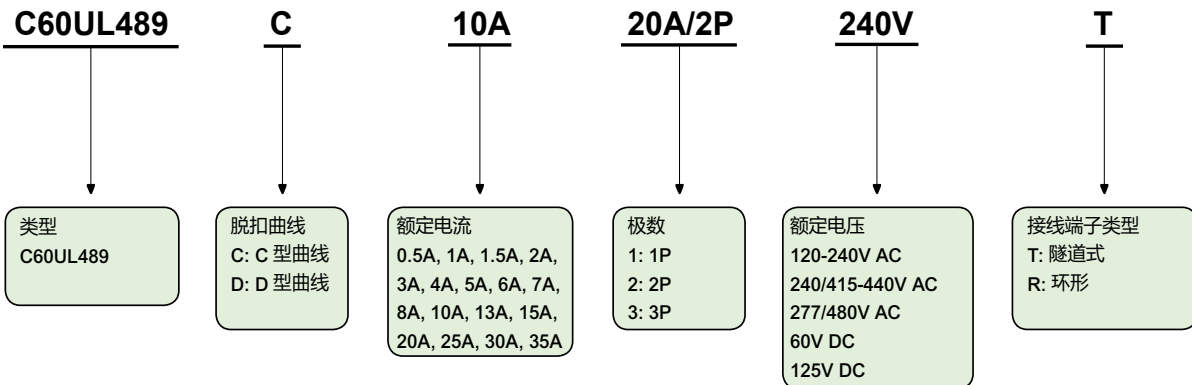

说明：

1. "C 曲线 1/2P 120-240V AC" 的 C60-UL489 断路器，可用于直流系统，其中 1P DC60V，2P DC125V。

举例：

产品号：C60 UL489 C10A/2P 240V T。

表示：C60 UL489 断路器，C 曲线，额定电流 10A，2 极，额定电压 AC120-240V，隧道式接线端子。

C60 海事专用断路器

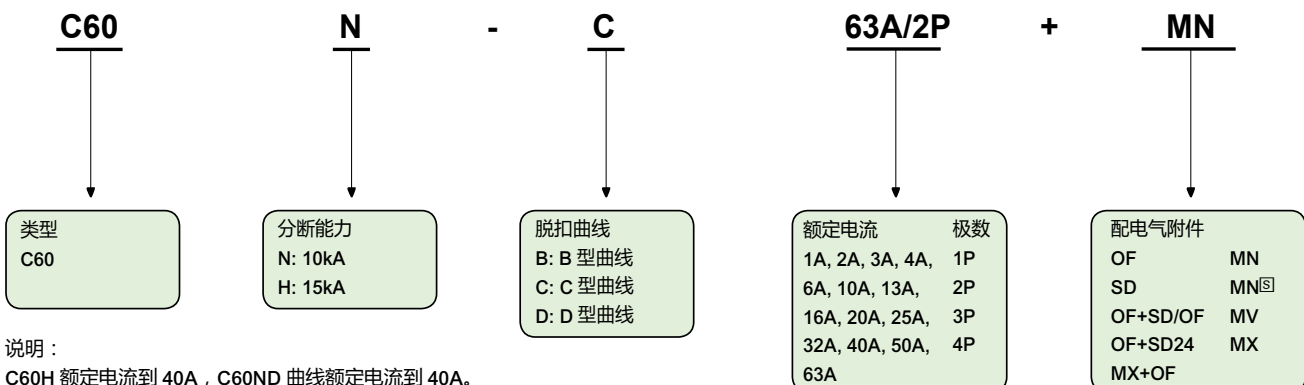

说明：

- C60H 额定电流到 40A，C60ND 曲线额定电流到 40A。

举例：

产品号：C60-C63A/2P OF。

表示：

C60 10kA 海事专用塑壳断路器 C 型曲线 额定电流 63A 2 极 配 OF 辅助信号单元。

C120 大电流断路器

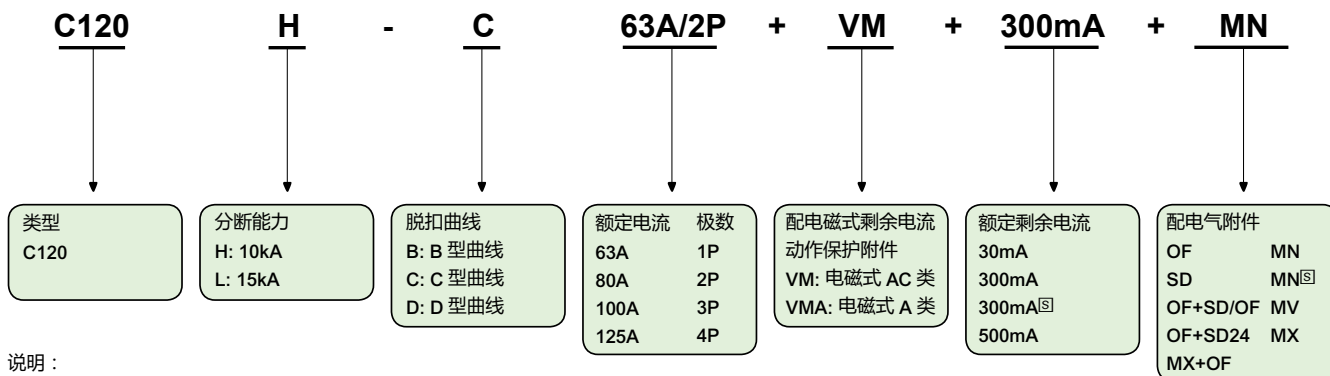

说明：

- 1.C120 断路器具有隔离功能。
- 2.C120 断路器具有最高限流等级 (3 级)。
- 3.C120L 无 B 曲线, C120H : 1P, 4P 无 B 曲线, 2P(63~100A), 无 B 曲线; 3P(63A, 80A) 无 B 曲线。
- 4.VMA 只有 30mA 产品。

举例：

产品号：C120H-C63A/2P VM 300mA MN。

表示：

C120, 10kA 断路器 C 型曲线, 额定电流 63A, 2 级, 配 300mA 电磁式 AC 类剩余电流动作保护附件配 MN 欠压脱扣单元。

iARC 电弧故障保护电器

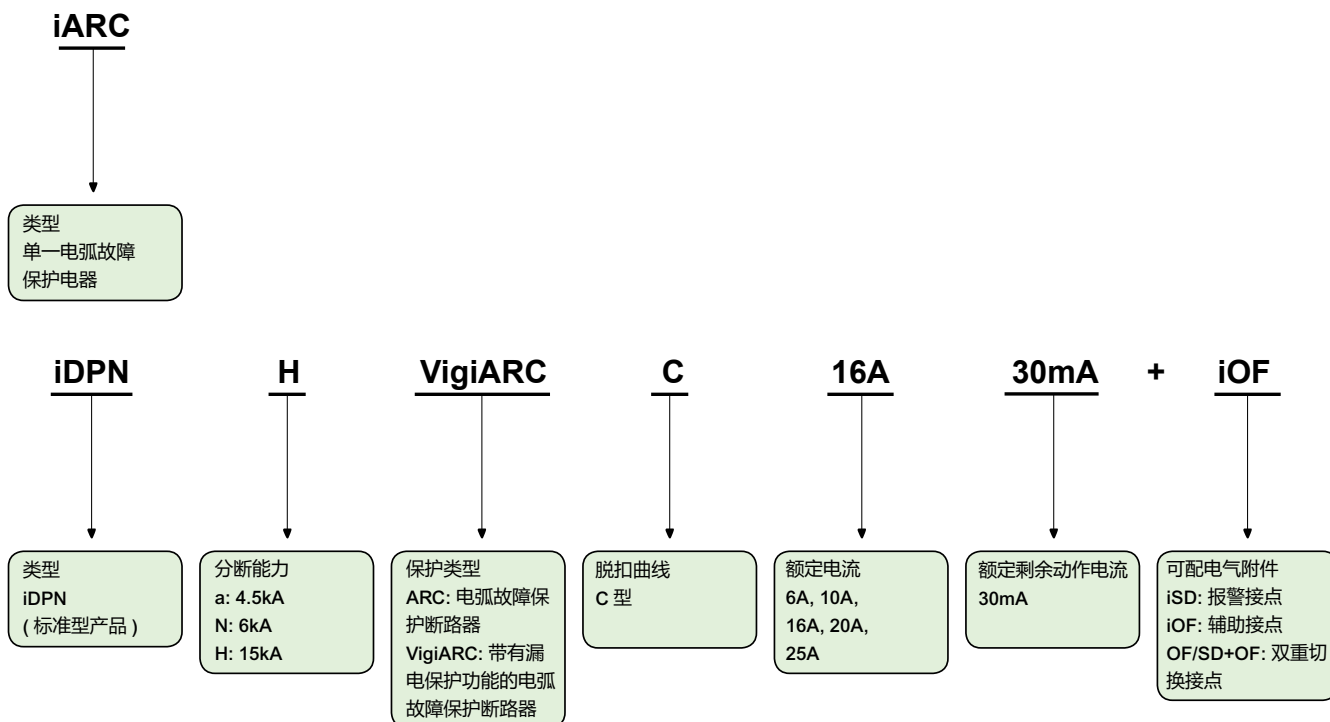

导轨插座

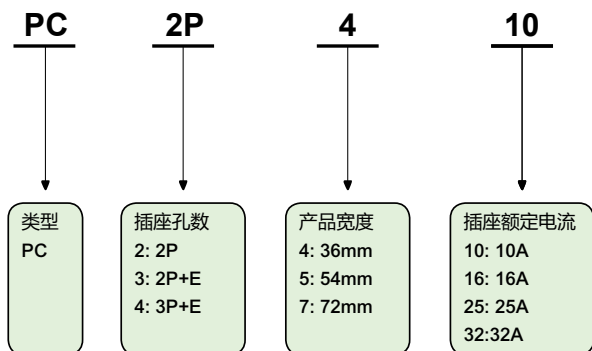

iCNV 自恢复过欠压保护器

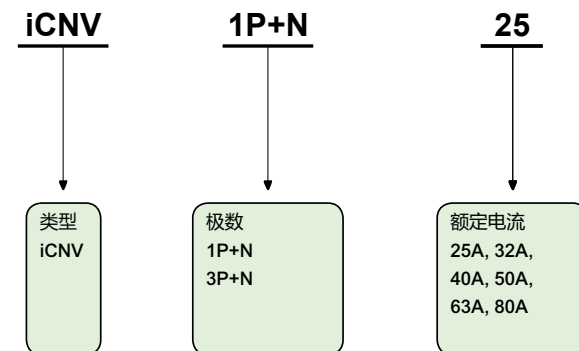

举例：

产品号：PC 3-4-10。

表示：

PC 导轨插座 插座孔数 2P+E 宽度 45mm 额定电流 10A。

iINT 隔离开关选型表

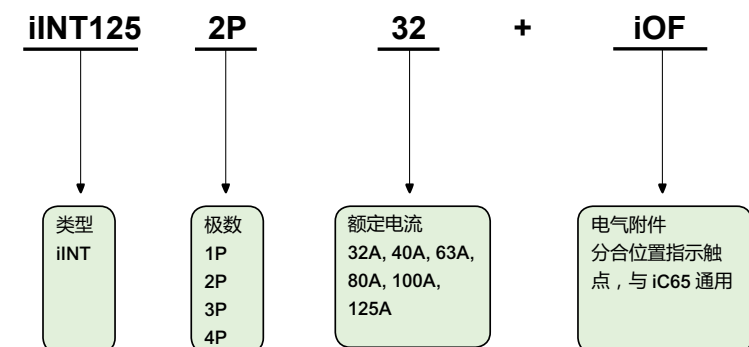

说明：

Acti 9 系列新型隔离开关 iINT125，能够同时满足欧盟和中国的 RoHS 环保要求，并具备了 Acti 9 平台的卓越特性，可共享相关标准电气附件 iOF 和机械附件，产品性能也得到了极大的提升。

iID 电磁式剩余电流动作开关选型表

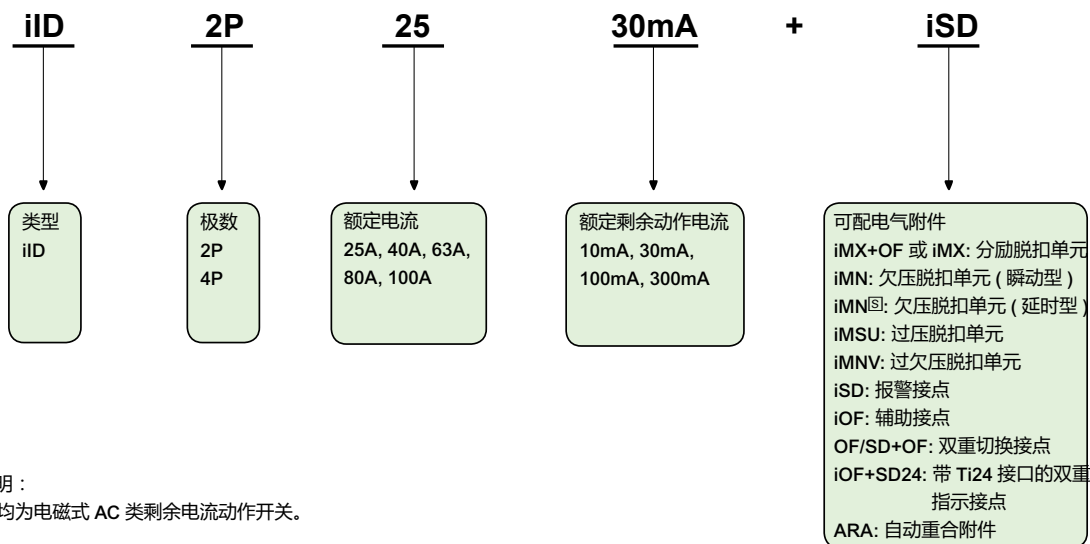

接触器选型表

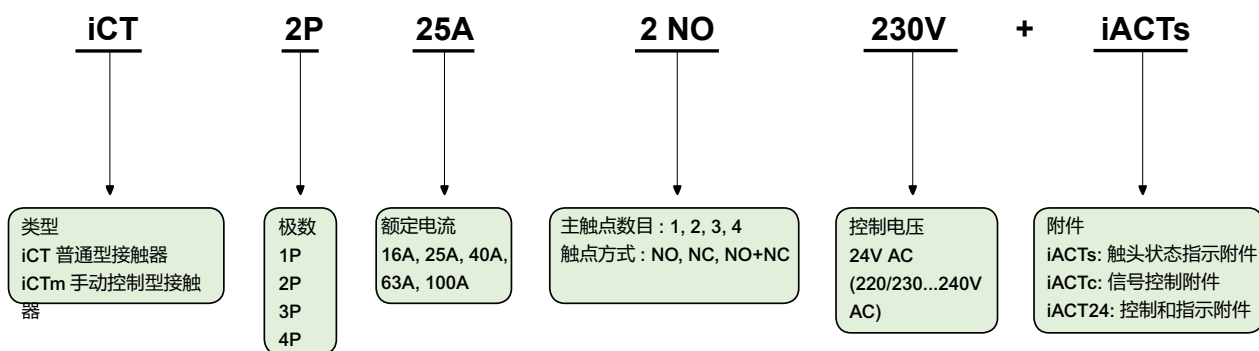

说明：
1. 手动控制型接触器电流范围从 25A 到 63A，触点类型为 2NO 或 4NO，控制电压为 220/230~240VAC。
2. NO：常开触点，NC：常闭触点。

举例：

产品号：iCT 2P 25A 2NO 24V iACTs。

表示：iCT 标准接触器，2P 产品，额定电流 25A，触点方式为 2 常开，控制电压为 24V，带指示接触器触头状态的附件。

脉冲开关选型表

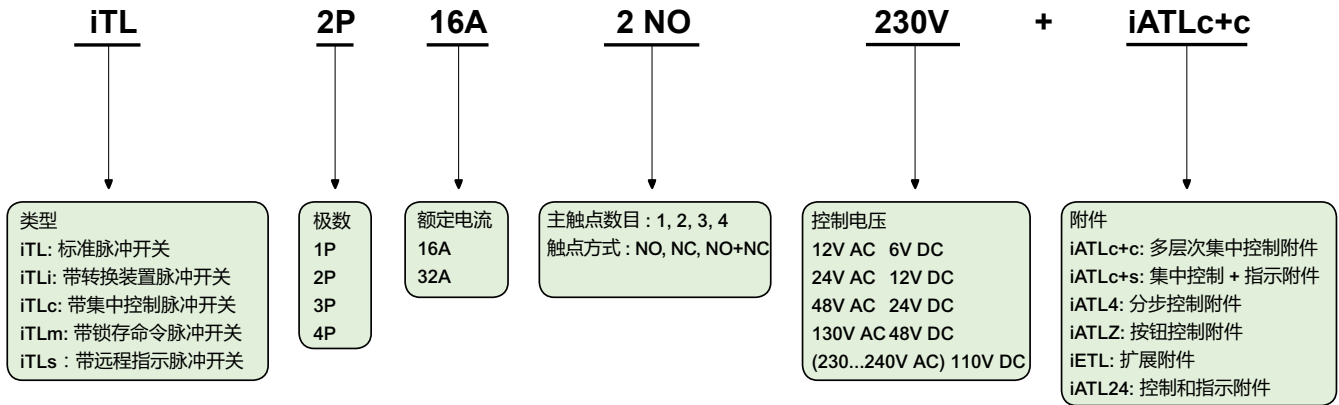

说明:

1. 脉冲开关的 3P, 4P 产品由 1P, 2P 产品加扩展附件 iETL 实现。

2. NO: 常开触点, NC: 常闭触点。

举例:

产品号: iTL 2P 16A 2NO 48V AC。

表示: iTL 脉冲开关, 2P 产品, 额定电流 16A, 触点方式为 2 常开, 控制电压 48V AC。

Reflex iC60 集成控制断路器选型表

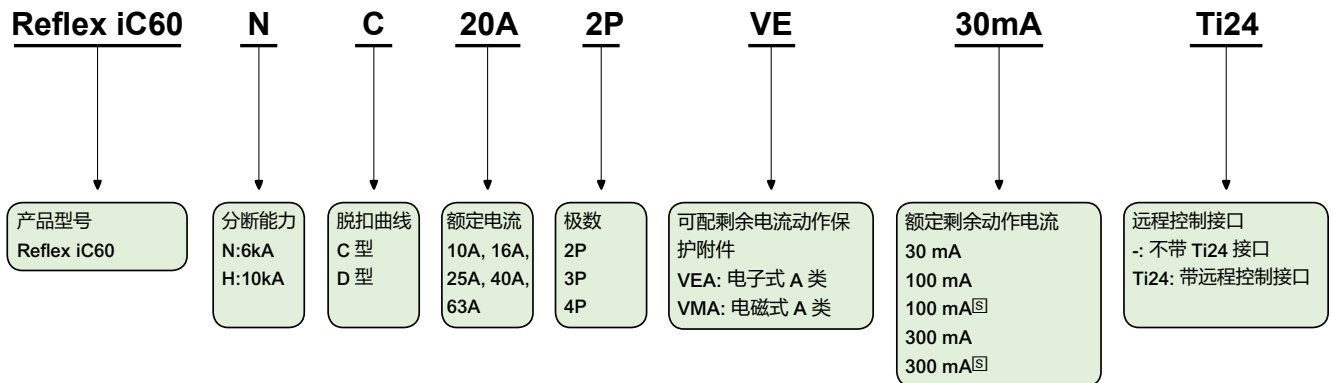

Acti9 PowerTag Link 智能网关模块选型表

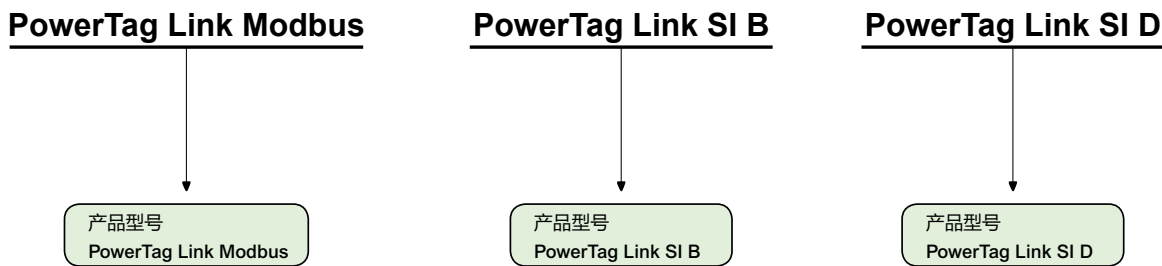

说明:

1. Acti9 PowerTag Link 智能网关模块, 可实现通讯网络和 Acti 9 电气设备间数据传输、连接方便、编程简单。

2. Acti 9 通讯系统, 首次实现了终端配电的智能通讯与控制; 可通过上位机或者上层管理系统实现对终端配电系统的远程监测与控制, 并可以实时统计能耗。

电涌保护器选型方案

标注方式

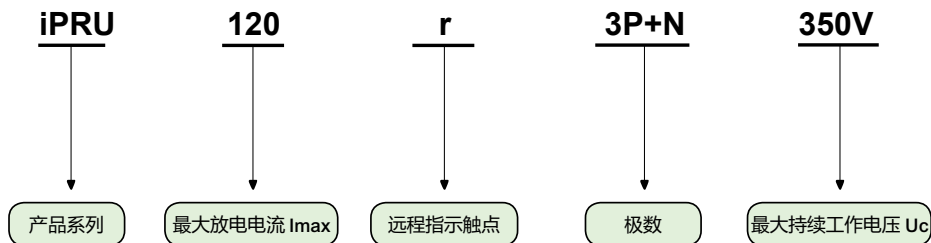

产品参数

	产品名称	Un (V)	Uc (V)	Up (kV)	波型 (μs)	Imax (kA)	In (kA)	极数	工作状态指示窗口	远程指示触点	接线能力
iPRU 系列	iPRU120r	230/400	350/440	3.0	8/20	120	60	1P, 2P, 3P, 4P, 1P+N, 3P+N	有	有	软线: 2.5~25mm ² 硬线: 2.5~35mm ²
	iPRU80r	230/400	350/440	2.2	8/20	80	40		有	有	
	iPRU65r	230/400	350/440	1.9	8/20	65	35		有	有	
	iPRU40r/40	230/400	350/440	1.7	8/20	40	20		有	有 / 无	
	iPRU20r/20	230/400	350/440	1.45	8/20	20	10		有	有 / 无	
	iPRU10	230/400	350/440	1.2	8/20	10	5		有	无	
iST 系列	iST65r/65	230/400	340/440	2.0	8/20	65	35	1P, 2P, 3P, 4P, 1P+N, 3P+N, NPE	有	有 / 无	软线: 2.5~25mm ² 硬线: 2.5~35mm ²
	iST40r/40	230/400	340/440	1.5	8/20	40	20		有	有 / 无	
	iST20r/20	230/400	340/440	1.2	8/20	20	10		有	有 / 无	
IPTU 系列	iPTU40r/40	230/400	385/500	1.6	8/20	40	20	1P+N, 3P+N	有	无	软线: 2.5~25mm ² 硬线: 2.5~35mm ²
	iPTU20r/20	230/400	385/500	1.5	8/20	20	10		有	有	
iPR-DC 系列	iPR-DC	600/1000	840/1230	2.8/3.9	8/20	40	15	-	有	有	软线: 2.5~16mm ² 硬线: 2.5~25mm ²



电涌保护器	iPRU, iST, IPTU, iPR-DC
极数	1P, 1P+N, 2P, 3P, 3P+N, 4P
Imax (kA)	10, 20, 40, 65, 80, 120
产品标准	IEC/EN61643-1 GB/T18802.1
防护等级	IP20/IP40

iC65N/H 额定电流 1~80A 和 iC65N/H-S 额定电流 1~63A

B, C, D 曲线

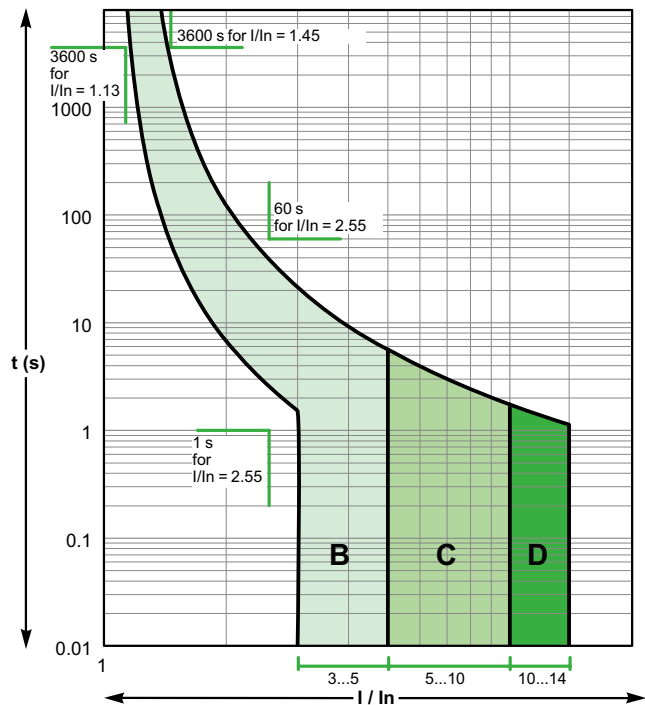

iC65L 额定电流 1~63A，依据 GB/T 14048.2 IEC/EN 60947-2

B, C, D 曲线

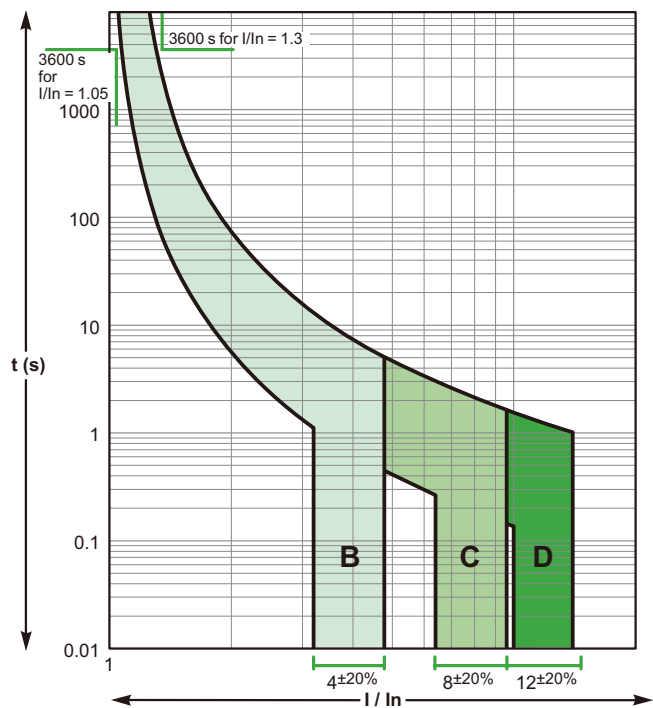

iC60LMA 系列单磁式断路器

MA 型脱扣曲线，符合 IEC/EN 60947-2 标准，其瞬时磁脱扣动作范围如下：

MA 型曲线： $12I_n \pm 20\%$

iC60LMA

MA 曲线

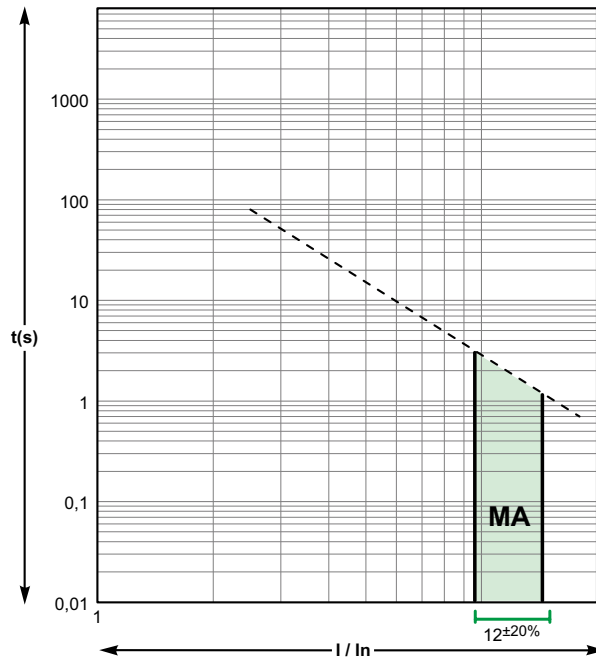

iDPNa/N/H, iDPNa/N-S 系列断路器

额定电流 2~40A，依据 GB/T 10963.1 IEC/EN 60898-1 (基准温度：30°C)

iDPNa/N/H, iDPNa/N-S

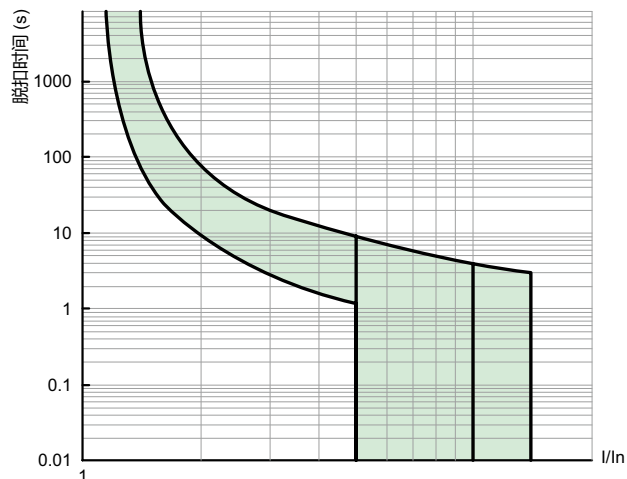

C65N-DC/C65H-DC/C65L-DC/C65N-DC-S/C65H-DC-S/C65L-DC-S

B 曲线 (C65H-DC/C65H-DC-S)

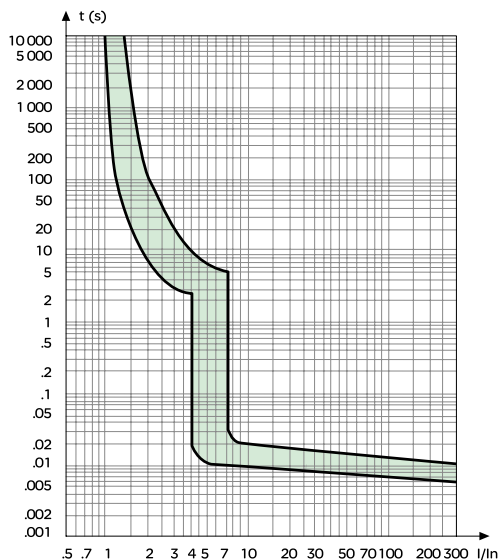

C 曲线 (C65N-DC/C65H-DC/C65L-DC/C65N-DC-S/C65H-DC-S/C65L-DC-S)

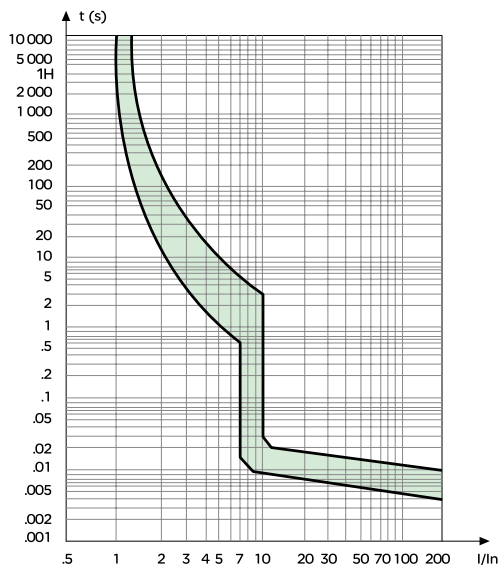

C65N-DC/C65H-DC/C65L-DC/C65N-DC-S/C65H-DC-S/C65L-DC-S

直流小型断路器

C65 系列断路器符合 IEC/EN 60947-2/GB/T14048.2 标准，其瞬时磁脱扣动作范围如下：

B 型曲线： $5.5 I_n \pm 20\%$

C 型曲线： $8.5 I_n \pm 20\%$

C60N/H

C 曲线

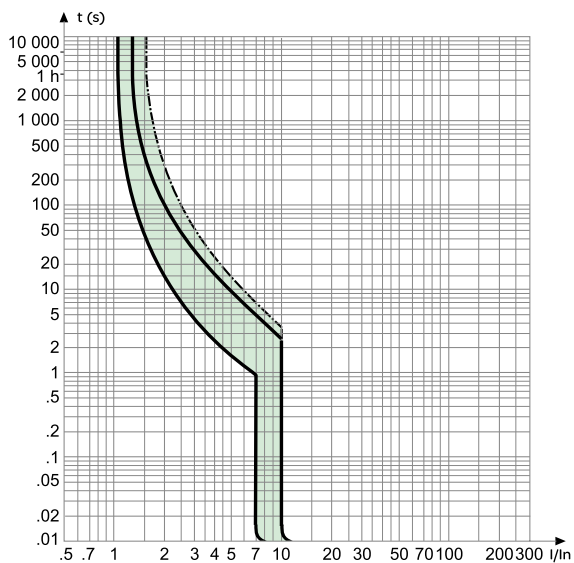

D 曲线

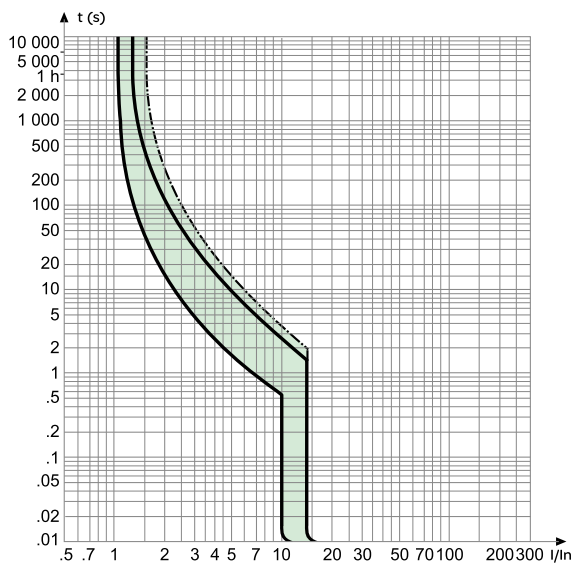

C60N/H 塑壳断路器

C60 系列塑壳断路器符合 IEC/EN 60947-2/GB/

T14048.2 标准，其瞬时磁脱扣动作范围如下：

C 型曲线： $8.5 I_n \pm 20\%$

D 型曲线： $12 I_n \pm 20\%$

C60 UL489

C 曲线

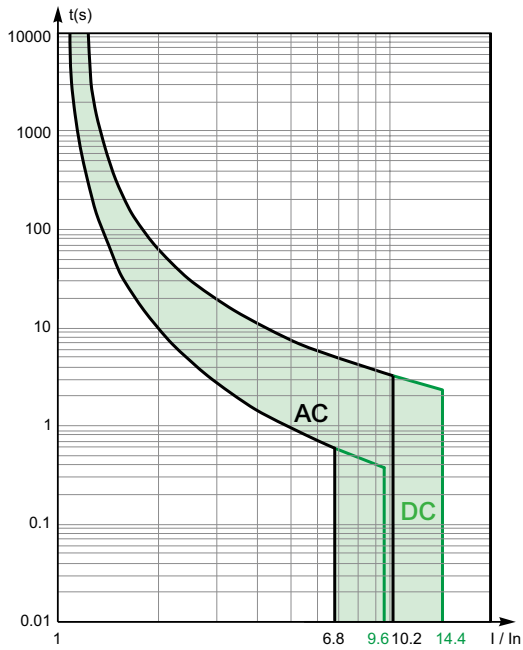

D 曲线

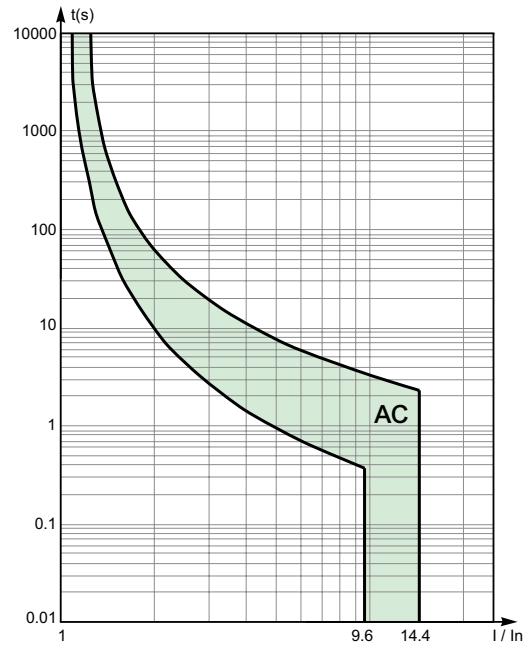

C60 UL489 塑壳断路器

其瞬时磁脱扣动作范围如下：

C 曲线：

交流：8.5 $I_n \pm 20\%$

直流：12 $I_n \pm 20\%$

D 曲线：

交流：12 $I_n \pm 20\%$

C120H/L, C120H/L-S

B 曲线 (C120H/C120H-S)

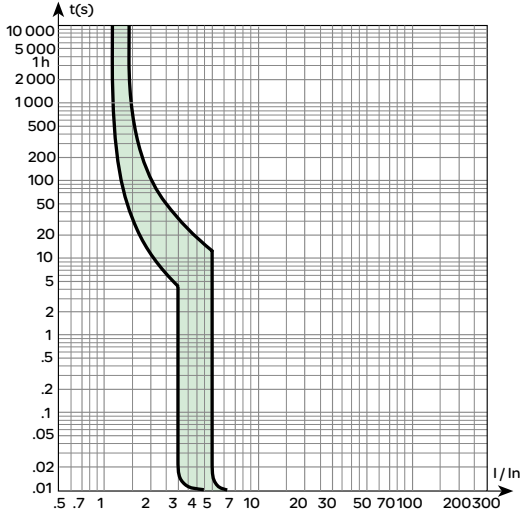

C 曲线 (C120H/C120H-S)

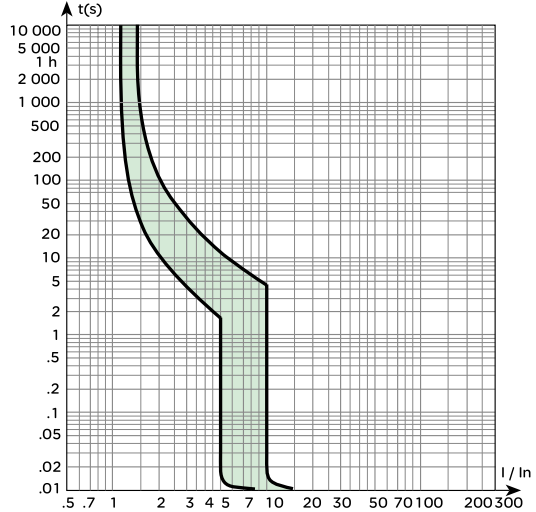

D 曲线 (C120H/C120H-S)

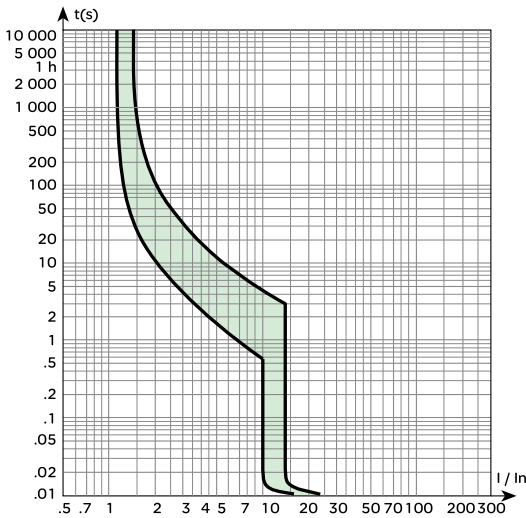

C 曲线 (C120L/C120L-S)

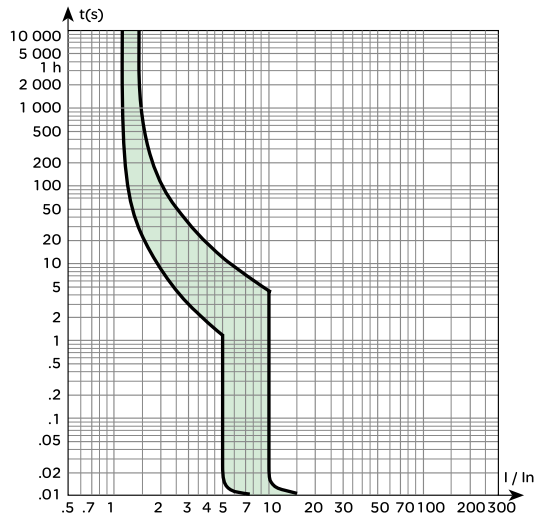

D 曲线 (C120L/C120L-S)

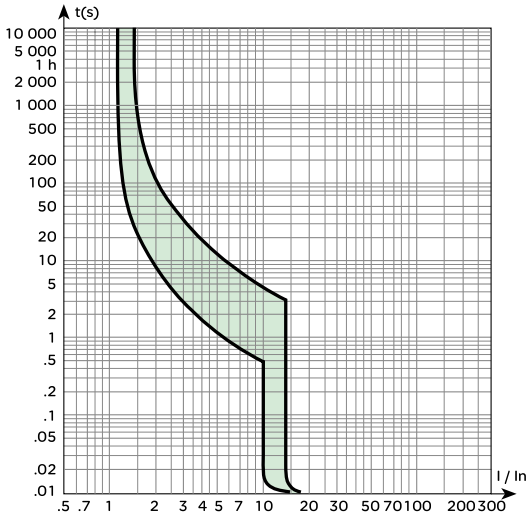

C120H/L, C120H/L-S

B 型、C 型和 D 型脱扣曲线

符合 IEC/EN 60898 标准，其瞬时磁脱扣动作范围如下：

B 型曲线：(3-5) I_n

C 型曲线：(5-10) I_n

D 型曲线：(10-14) I_n

iDPNa/N Vigi+ , iDPNa/N-S Vigi+

剩余电流动作保护断路器

符合 IEC/EN61009 标准，其瞬时磁脱扣动作范围如下：

C 型曲线：(5-10) I_n

iDPNa/N Vigi+ , iDPNa/N-S Vigi+

C 曲线

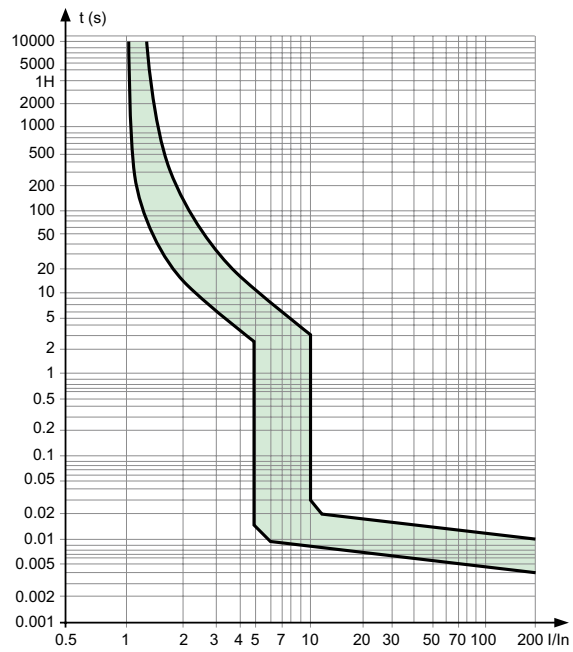

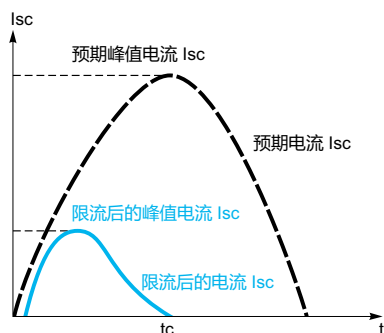

预期短路电流和实际限流后的电流

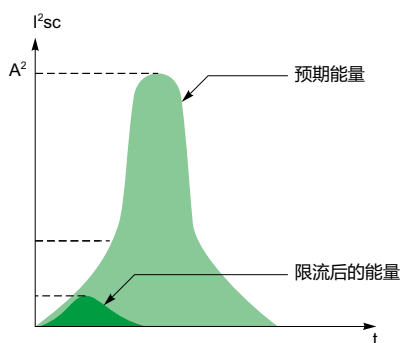

限流技术是由施耐德电气提出并于1930年首先用于直流系统,1954年引入交流系统。限流技术的核心是当短路发生时,依靠限流型保护装置的快速分断从而使实际故障电流大大低于预期短路电流。

• 限流原理

小型断路器的保护功能是防止电导体和电气设备不受热应力和动应力的破坏。根据焦耳定律,通过断路器的能量积分公式为:

$$E = \int_{t_0}^{t_1} i^2 dt$$

由公式可以看出通过断路器的能量依赖于其通过的电流和时间,断路器分断时间越快,通过断路器的能量越小,同时断路器的动作时间越快也就意味着分断的电流越小,能量会进一步降低。

为什么断路器的分断速度越快,其分断的电流就越小呢?

我们知道,断路器在正常工作时其额定电流较小,而短路时短路点预期的最大短路电流有效值达数千安或十几千安,但实际上发生短路时短路电流总是由正常工作电流连续上升至短路电流值,此过程总需要一定的时间,而小型断路器动作速度快,会在电流上升到最大值之前将断路器断开。因此,断路器反应的速度越快其分断的电流就越小,通过断路器的能量就越低,限流能力也就越好。

• 限流等级

- 一级限流: I^2t 允许为一个正弦整半波能量
- 二级限流: I^2t 允许为一个正弦整半波能量的 1/3
- 三级限流: I^2t 允许为一个正弦整半波能量的 1/10

230 V 单相系统或 400 V 三相系统 (TN 或 TT 接地系统)

iC65N/iC65N-S

1P / 3P / 4P 断路器
限流曲线

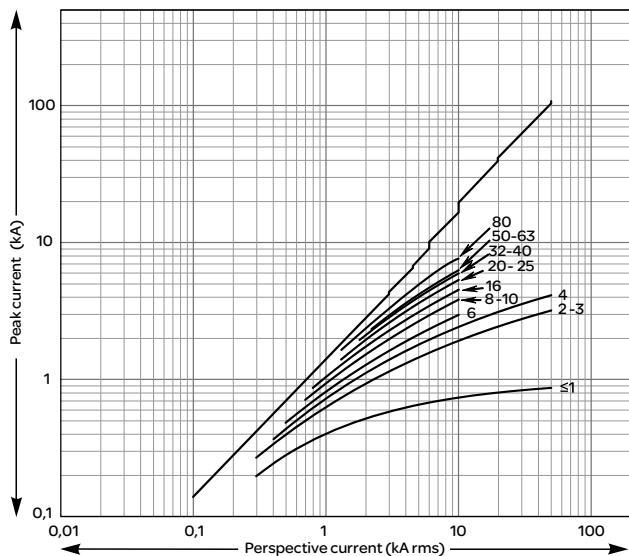

热应力曲线

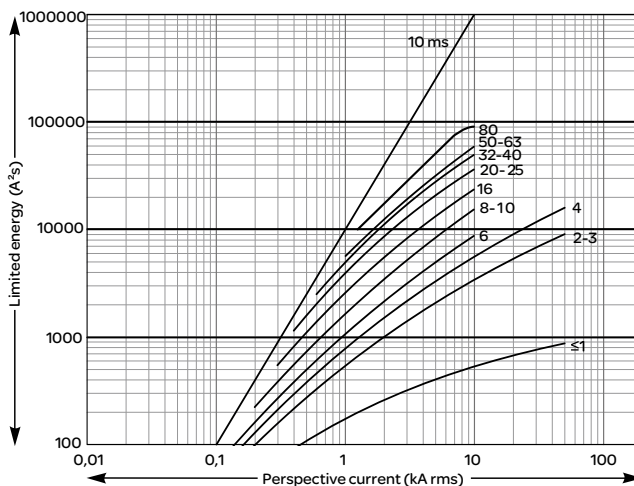

2P 断路器
限流曲线

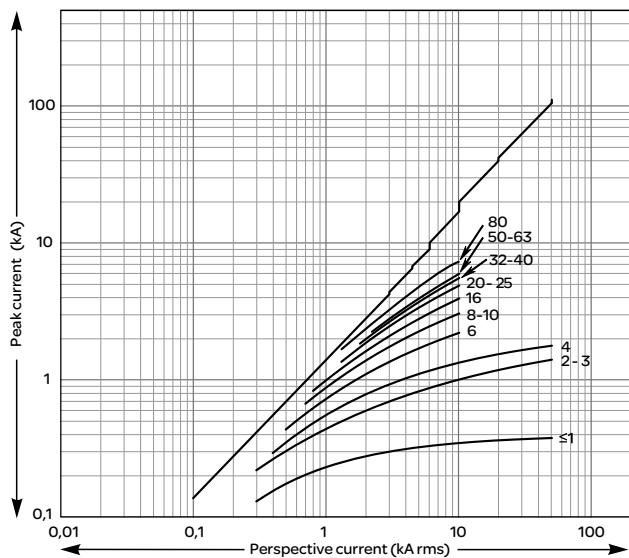

热应力曲线

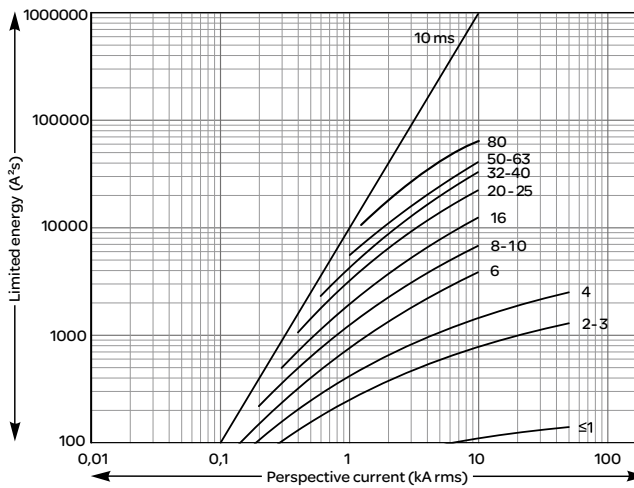

iC65H/iC65H-S

1P / 3P / 4P 断路器
限流曲线

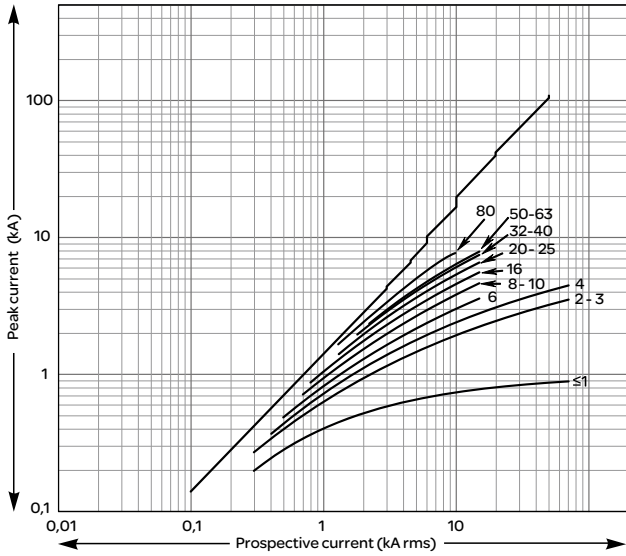

热应力曲线

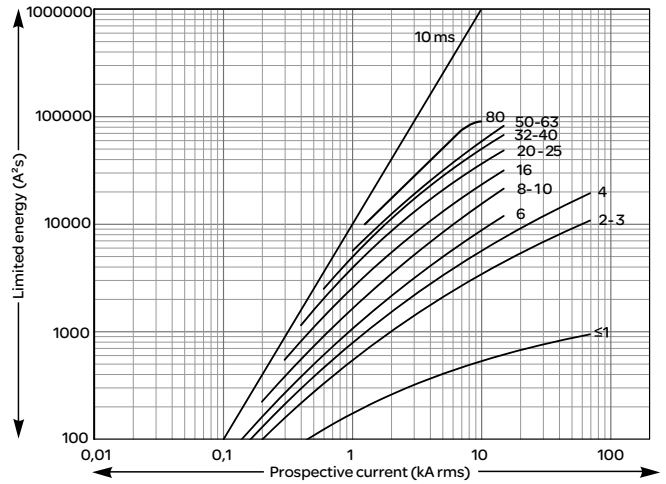

2P 断路器
限流曲线

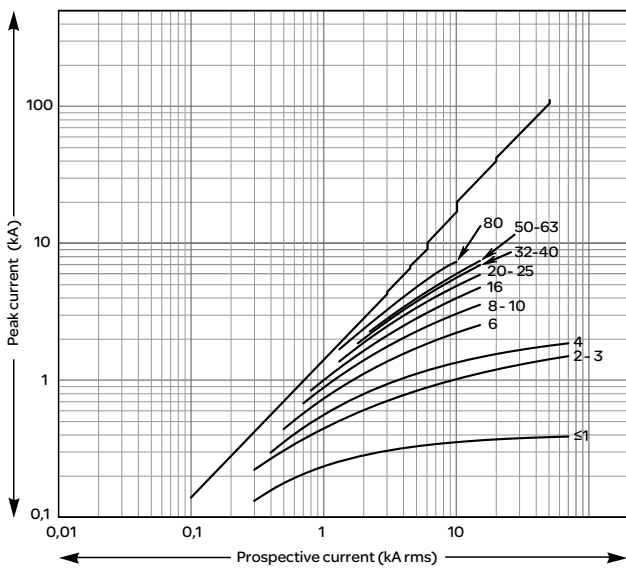

热应力曲线

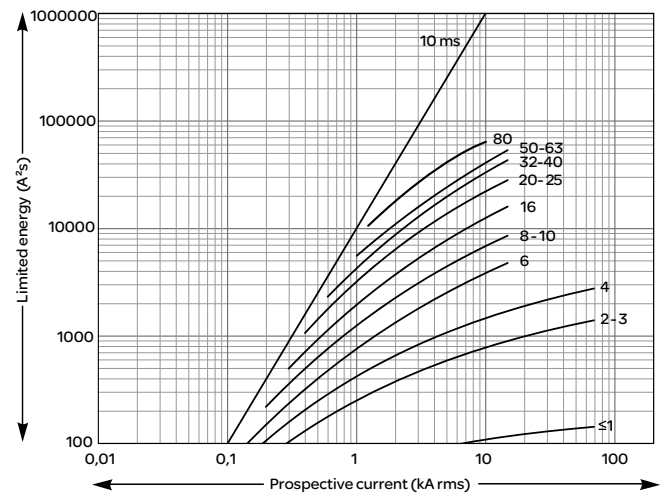

iC65L

1P / 3P / 4P 断路器
限流曲线

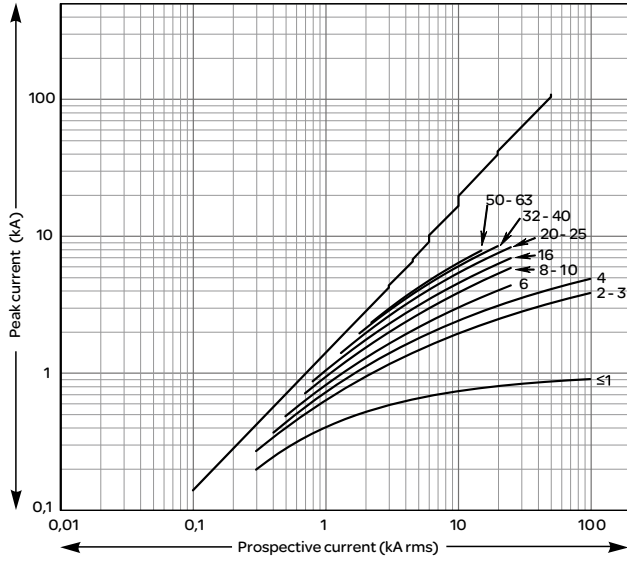

热应力曲线

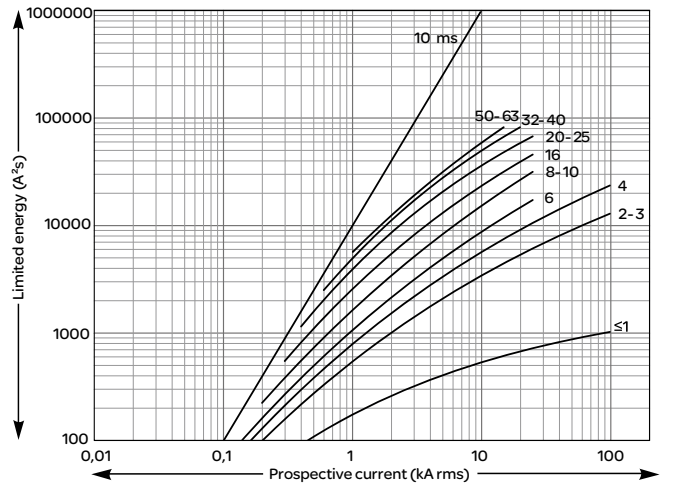

2P 断路器
限流曲线

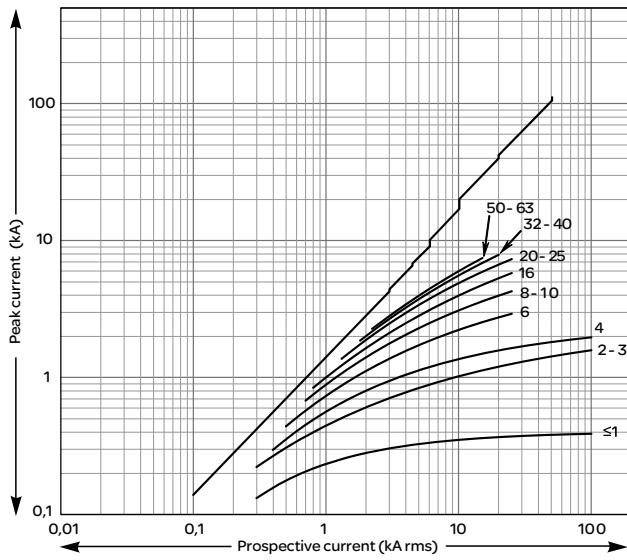

热应力曲线

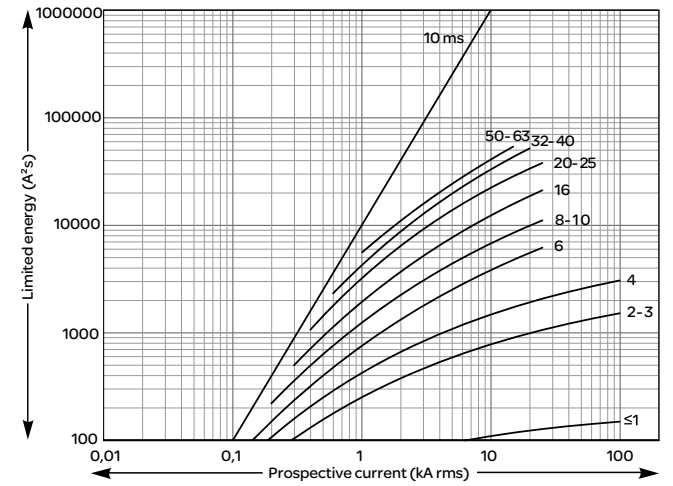

iDPNa/N/H, iDNPa/N-S

1P+N 断路器 限流曲线

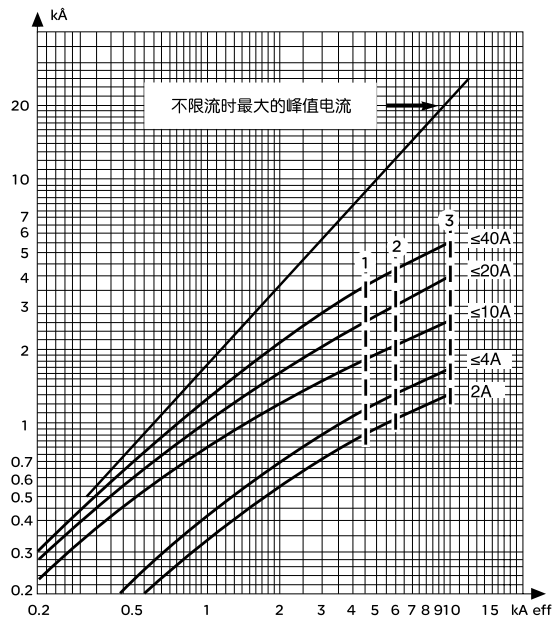

热应力曲线

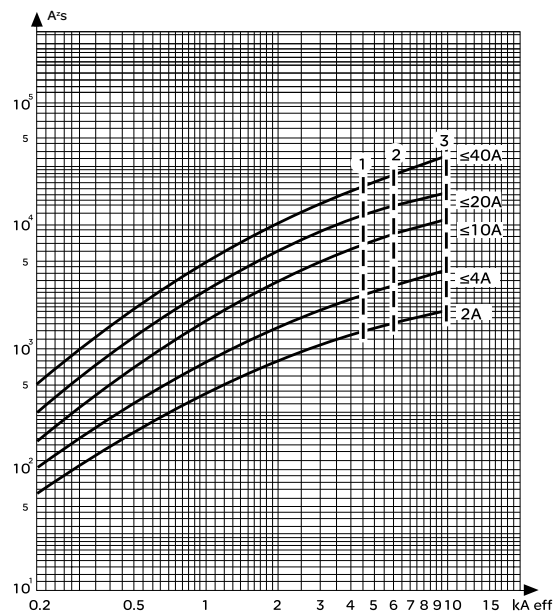

C60N/H

1P 240V 断路器
限流曲线

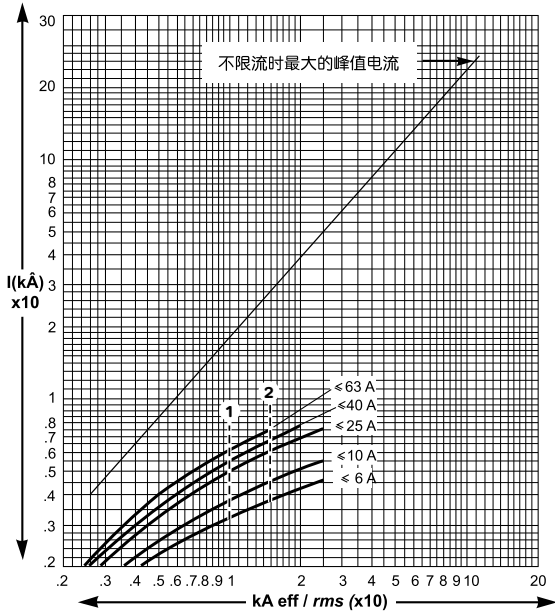

热应力曲线

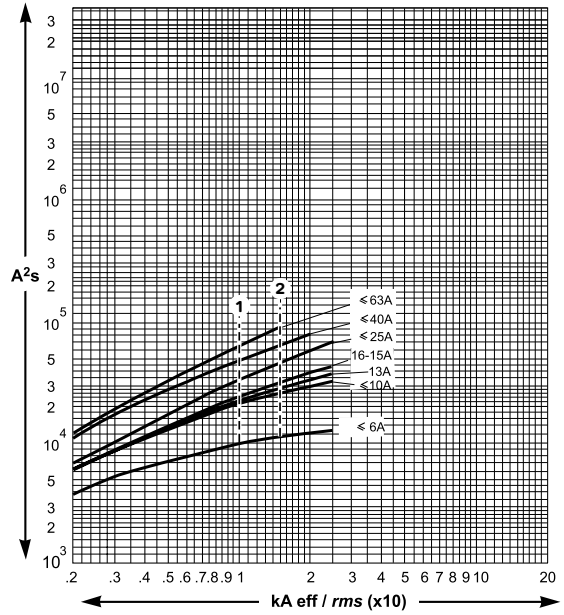

2P, 3P, 4P 240V 断路器
限流曲线

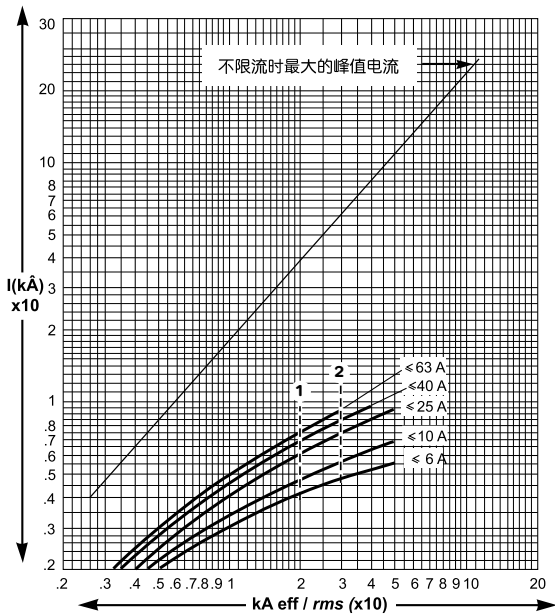

热应力曲线

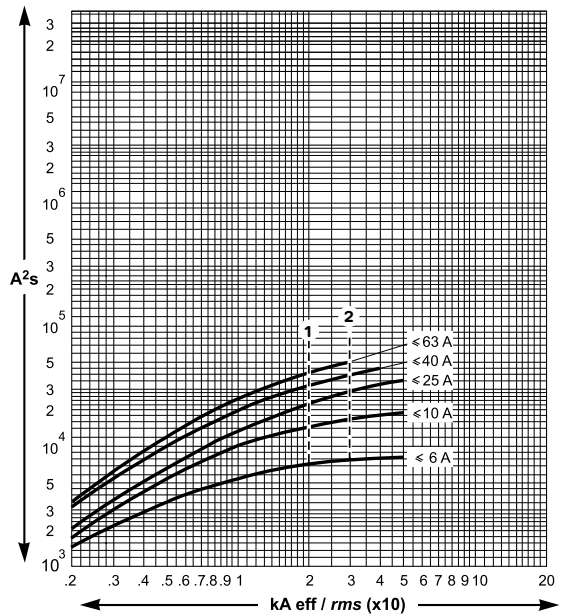

C60N/H (续)

2P, 3P, 4P 415V 断路器
限流曲线

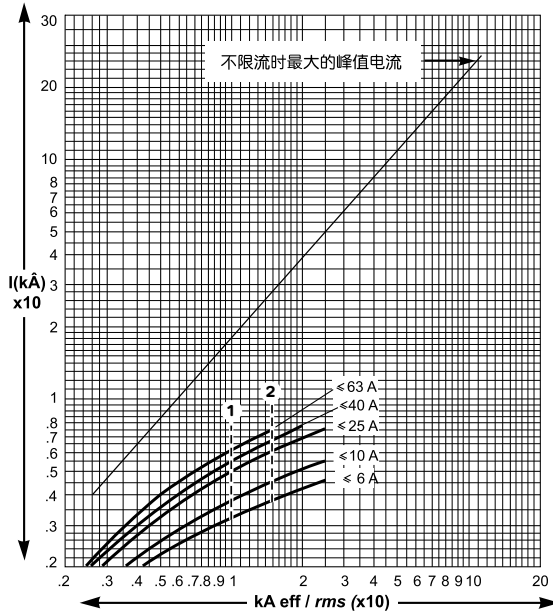

热应力曲线

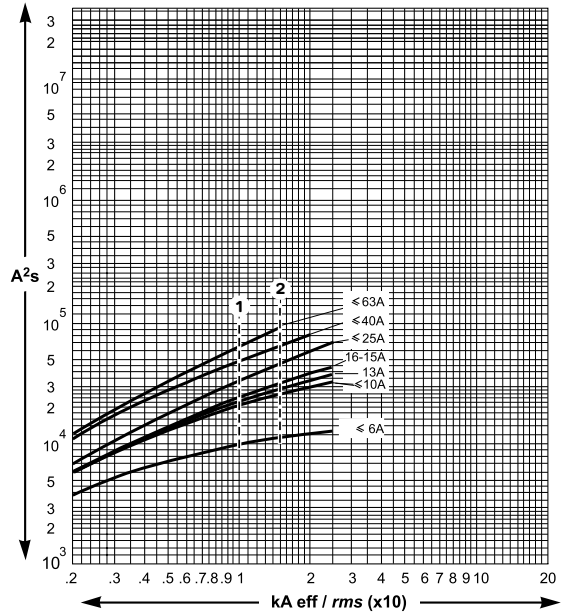

2P, 3P, 4P 440V 断路器
限流曲线

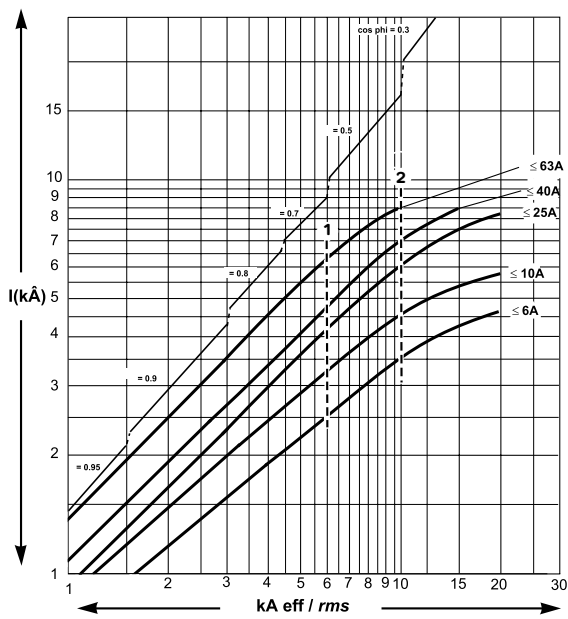

热应力曲线

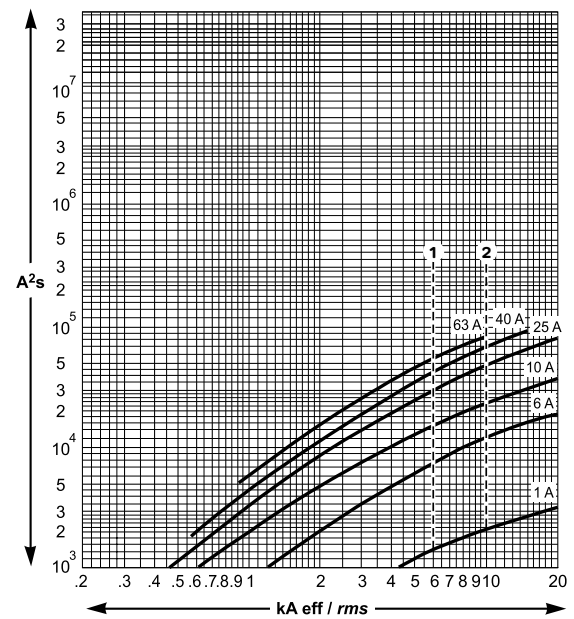

C120H/L, C120H/L-S

1P 240V/2P, 3P, 4P 415V 断路器
限流曲线

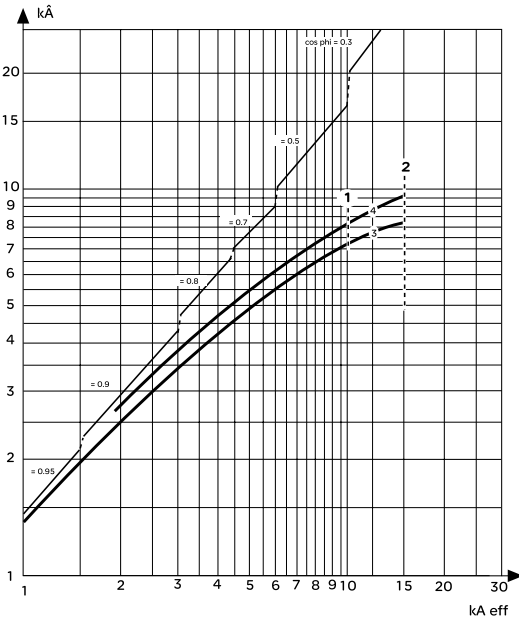

热应力曲线

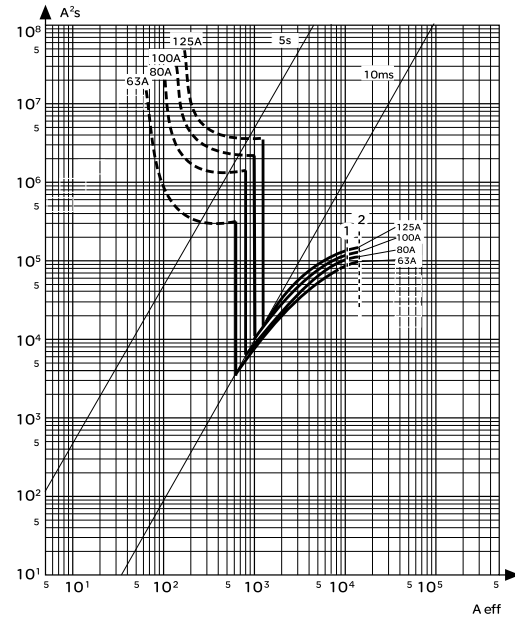

2P 剩余电流动作保护开关

220V-240V 单相电路

iID	断路器 1P, 2P				
额定电流	iC65N	iC65H	iC65L	C120H	C120L
16	6kA	10kA	15kA	10kA	15kA
25	6kA	10kA	15kA	10kA	15kA
40	6kA	10kA	15kA	10kA	15kA
63	6kA	10kA	15kA	10kA	10kA
80	6kA	10kA		10kA	10kA
100				10kA	10kA

iID	断路器 1P+N, 2P				
额定电流	iDPNa	iDPNN	iDPNH	C120H	C120L
16	4.5KA	6kA	10kA	20kA	30kA
25	4.5kA	6kA	10kA	20kA	30kA
40	4.5KA	6kA	10kA	20kA	30kA
63				20kA	30kA
80				20kA	20kA
100				20kA	20kA

4P 剩余电流动作保护开关

380V-415V 三相电路

iID	断路器 3P, 4P				
额定电流	iC65N	iC65H	iC65L	C120H	C120L
16	6kA	10kA	15kA	10kA	15kA
25	6kA	10kA	15kA	10kA	15kA
40	6kA	10kA	15kA	10kA	15kA
63	6kA	10kA	15kA	10kA	10kA
80	6kA	10kA		10kA	10kA
100				10kA	10kA

50/60 Hz 设备在 400Hz 系统中的应用兼容性

50/60Hz 产品应用于 400Hz 电网时，其性能会受到一定影响，主要是当频率升高时，会影响包含铜元件的互感器、导线和保护装置等的运作。

一些专为 50/60Hz 设计的设备可能不适用于 400Hz 电网。联系生产商确认产品兼容性，及参数修正表。

断路器

50/60Hz 微型断路器组件可适用于 400Hz 电网。

选择断路器组件注意事项：

- 无需考虑温度降容系数 (In 在 400Hz 时与在 50Hz 时相等)
- 根据下表调整电磁脱扣值
- 确认系统短路电流比断路器的额定分段能力低。断路器的分段能力在 400Hz 是不变的。因为 400Hz 发电机端子上的短路电流相对较低，通常 400Hz 发电机端子上的短路电流不超过额定电流的 4 倍

断路器	脱扣曲线	磁脱扣值		耐受性
		50 Hz	400 Hz	
iDPN/iDPN-S	C	8 In	12 In	
iC65/iC65-S	B	4 In	5.6 In	
	C	8 In	11.2 In	
	D	12 In	16.8 In	
C60	C	8.5 In	10.9 In	
	D	12 In	15.4 In	
C120/C120-S	C120 断路器不适用于 400Hz 电网。可使用 Compact NSX 产品代替			

什么是级联？

级联是利用给定点断路器的限流能力，允许安装低分断能力即低成本的下级断路器。上级 Compact NSX 断路器相当于限制短路电流的屏障。如此，分断能力低于安装点预期短路电流的下级断路器也可在正常分断环境下运行。由于短路电流被限流型断路器限制，所以级联适用于所有的下级配电装置，而不止限于相邻的上下级。

级联的广泛应用

通过级联，装置可安装在不同的开关柜中。因此通常情况下，级联指的是可安装分断能力低于该安装点预期短路电流的各种断路器组合。当然，上级断路器的分断能力需大于或等于安装点的预期短路电流。

两台断路器在级联配置中的组合由下列标准保证：

- IEC/EN 60947-2
- NF C 15-100, §434.3.1 (安装)

两台断路器之间的配合

只要安装了所需分断能力的上级断路器，即可允许使用分断能力低于预期短路电流的下级断路器。

在这种情况下，两种装置的特性必须以一定的方式配合，即通过上级断路器的能量不能超过下级断路器和被保护电缆的承受能量。

级联只能通过实验室实验确定且只能通过断路器制造商组合。

级联和保护选择性

在级联方案中，因为有双旋转快速分断技术，选择性仍得以保留，在有些情况下甚至得以提升。

级联表

施耐德电气的级联表格为：

- 基于计算得出 (受上级断路器限制后的能量和下级断路器最大允许热应力之间的比较)
- 根据 IEC/EN947-2 标准由实验得出

后面的表列出了 220/240V, 400/415V 和 440V 配电系统下上级 Compact 断路器和下级 Acti 9, Compact 断路器间及上级 Masterpact 和下级 Compact 间的级联可能性。

在三相网络中保护单相电路

• 当下级断路器是 1P, 1P+N, 3P 或 4P 的时候，由于级联作用而增强的分断能力请参考：380/415V 额定电压下的级联表格。

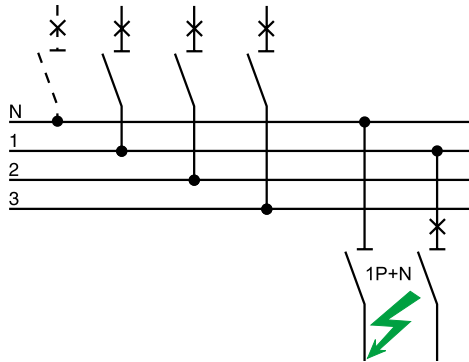
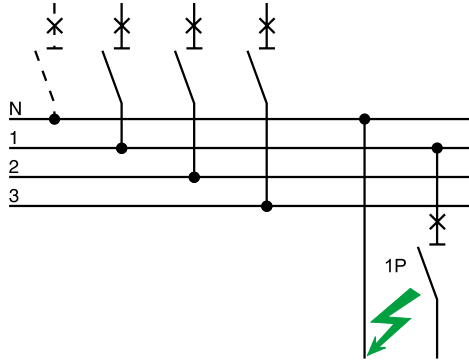

• 当下级断路器为 2P 的时候 (上级为 2P 或 4P 断路器)，由于级联作用而增强的分断能力请参考：220/240V 额定电压下的级联表格。

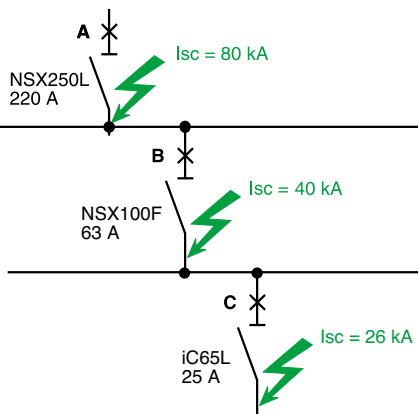
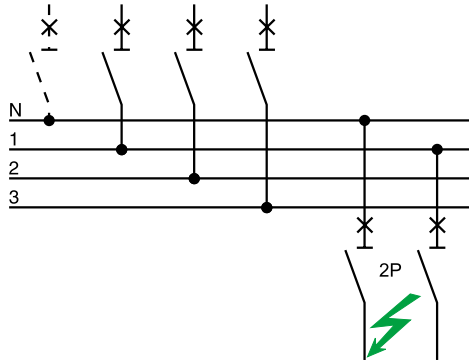

三级级联的例子

考虑三台断路器 A, B, C 串联，在下述两种情况下可实现级联。

• 上级设备 A 与 B 和 C 级联配合 (即使 B 和 C 之间不满足级联条件) 只需检查 A+B 和 A+C 有必需的分断能力就可以了。

• 每对连接设备相互配合，也就是说 A 与 B 和 B 与 C (即使 A 和 C 之间不满足级联条件)，只需检查 A+B 和 B+C 有必需的分断能力就可以了。上级断路器 A 是 NSX250L (分断能力 150kA)，其输出端的预期短路电流 I_{sc} 为 80kA，断路器 B 可用 NSX100F (分断能力 36kA)，其输出端的预期短路电流为 40kA，但经与上级断路器 NSX250L 的级联配合，其分断能力增强为 150kA。

断路器 C 可用 iC65L (分断能力为 15kA)，其输出端预期短路电流为 24kA，但经与上级断路器 NSX250L 的级联配合，其分断能力增强为 30kA。

请注意：iC65L 与上级断路器 NSX100F 的级联配合，增强的分断能力为 20kA，但：

- A+B = 150kA
- A+C = 30kA

级联，电网电压 380/415 V

上级断路器：iDPN, iC65, C120

下级断路器：iDPN, iC65, C120

上级断路器	iC65N iDPNN	iC65H	iC65L ≤ 25 A	32/40 A	50/63 A	C120H	C120L
	10	15	25	20	15	10	15
下级断路器	增强的分断能力 (kA rms)						
iDPNa	10	10	20	15	10	10	10
iDPNN		15	25	20	15		15
iC65N ≤ 25 A		15	25	20	15		15
iC65N 32 A~40 A		15		20	15		15
iC65N 50 A~63 A		15			15		
iC65H ≤ 25 A			25				
iC65H 32 A~40 A							
iC65H 50 A~63 A							
iC65L ≤ 25 A							
iC65L 32 A~40 A							
iC65L 50 A~63 A							
C120N							15
C120H							15

级联，电网电压 380/415 V

上级断路器：Compact NSX100-160

下级断路器：iDPN, iC65, C120, Compact NSX100-160

上级断路器 分断能力 (kA rms)	NSX100F	NSX100N	NSX100H	NSX100S	NSX100L
	36	50	70	100	150
下级断路器	增强的分断能力 (kA rms)				
iDPNa	10	10	10	10	10
iDPNN	15	15	15	15	15
iC65N	25	30	30	30	30
iC65H ≤ 40 A	36	40	40	40	40
iC65H 50 A~63 A	36	36	36	36	36
iC65L ≤ 25 A	36	40	40	40	40
iC65L 32 A~40 A	36	40	40	40	40
iC65L 50 A~63 A	36	36	36	36	36
C120H	25	25	25	25	25
C120L	25	25	25	25	25
NSX100F		50	70	100	150
NSX100N			70	100	150
NSX100H				100	150
NSX100S					150
NSX100L					150

上级断路器 分断能力 (kA rms)	NSX160F	NSX160N	NSX160H	NSX160S	NSX160L
	36	50	70	100	150
下级断路器	增强的分断能力 (kA rms)				
iDPNa	10	10	10	10	10
iDPNN	15	15	15	15	15
iC65N	25	30	30	30	30
iC65H ≤ 40 A	36	40	40	40	40
iC65H 50 A~63 A	30	30	30	30	30
iC65L ≤ 25 A	36	40	40	40	40
iC65L 32 A~40 A	36	40	40	40	40
iC65L 50 A~63 A	30	36	36	36	36
C120H	25	25	25	25	25
C120L	25	25	25	25	25
NSX100F		50	70	100	150
NSX100N			70	100	150
NSX100H				100	150
NSX100S					150
NSX160F		50	70	100	150
NSX160N			70	100	150
NSX160H				100	150
NSX160S					150

级联，电网电压 380/415 V

上级断路器：Compact NSX250-630

下级断路器：iDPN, iC65, C120, Compact NSX100-250

上级断路器 分断能力 (kA rms)	NSX250F	NSX250N	NSX250H	NSX250S	NSX250L
	36	50	70	100	150
下级断路器	增强的分断能力 (kA rms)				
iDPNa	10	10	10	10	10
iDPNN	15	15	15	15	15
iC65N ≤ 40 A	25	30	30	30	30
iC65N 50 A~63 A	25	25	25	25	25
iC65H ≤ 40 A	30	30	30	30	30
iC65H 50 A~63 A	25	30	30	30	30
iC65L ≤ 25 A	30	36	36	36	36
iC65L 32 A~40 A	30	30	30	30	30
iC65L 50 A~63 A	25	25	25	25	25
C120H	25	25	25	25	25
C120L	25	25	25	25	25
NSX100F		50	70	100	150
NSX100N			70	100	150
NSX100H				100	150
NSX100S					150
NSX160F		50	70	100	150
NSX160N			70	100	150
NSX160H				100	150
NSX160S					150
NSX250F		50	70	100	150
NSX250N			70	100	150
NSX250H				100	150
NSX250S					150

上级断路器 分断能力 (kA rms)	NSX400F	NSX400N	NSX400H	NSX400S	NSX400L	NSX630F	NSX630N	NSX630H	NSX630S	NSX630L
	36	50	70	100	150	36	50	70	100	150
下级断路器	增强的分断能力 (kA rms)									
NSX100F		50	70	100	150		50	70	100	150
NSX100N			70	100	150			70	100	150
NSX100H				100	150				100	150
NSX100S					150					150
NSX160F		50	70	100	150		50	70	100	150
NSX160N			70	100	150			70	100	150
NSX160H				100	150				100	150
NSX160S					150					150
NSX250F		50	70	100	150		50	70	100	150
NSX250N			70	100	150			70	100	150
NSX250H				100	150				100	150
NSX250S					150					150
NSX400F		50	70	100	150		50	70	100	150
NSX400N			70	100	150			70	100	150
NSX400H				100	150				100	150
NSX400S					150					150
NSX630F							50	70	100	150
NSX630N								70	100	150
NSX630H									100	150
NSX630S										150

级联，电网电压 380/415 V

上级断路器：Compact NS630b-1600, Masterpact MT

下级断路器：Compact NSX100-630,
Compact NS630b-1600

上级断路器	NS630bN to NS1600N	NS630b H	NS630b L	NS800 H	NS1000 H	NS1250H NS1600H	Masterpact MT L1
分断能力 (kA rms)	50	70	150	70	70	70	150
下级断路器	增强的分断能力 (kA rms)						
NSX100F	50	70	150	70	70	70	
NSX100N		70	150	70	70	70	
NSX100H			150				
NSX100S			150				
NSX100L							
NSX160F	50	70	150	70	70	70	
NSX160N		70	150	70	70	70	
NSX160H			150				
NSX160S			150				
NSX160L							
NSX250F	50	70	150	70	70	70	
NSX250N		70	150	70	70	70	
NSX250H			150				
NSX250S			150				
NSX250L							
NSX400F	50	70	150	70	70	70	
NSX400N		70	150	70	70	70	
NSX400H			150				
NSX400S			150				
NSX400L							
NSX630F	50	70	150	70	70	70	
NSX630N		70	150	70	70	70	
NSX630H			150				
NSX630S			150				
NSX630L							
NS630bN		70	150	70	70	70	65
NS630bH			150				
NS800N				70	70	70	65
NS800H							
NS1000N					70	70	65
NS1000H							
NS1250N						70	65
NS1600N							65

保护选择性非常重要，必须从电气系统设计的一开始就加以考虑，以最大限度保障供电连续性，比如工业生产线。正因为其重要性，必须要把保护选择性作为电气设计的最基本要求。

不能保障选择性的工业系统包含了一系列的潜在风险：

- 耽误交货期
- 生产中断，造成：
 - 成品损失
 - 可能破坏生产设备
- 重启设备造成能源浪费
- 关停重要的安全设备，比如润滑液泵、排烟机等

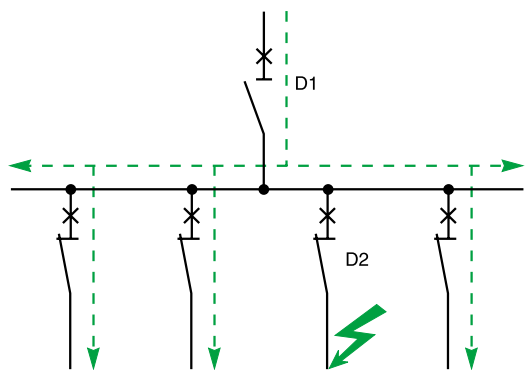

什么是选择性？

选择性指自动保护装置之间的协调配合，使电网任意点的故障可以并仅由故障直接上一级的断路器排除。

- 完全选择性
故障点的所有故障电流值，从过载到非电阻性短路电流，均由断路器 D2 打开，D1 保持闭合。
- 部分选择性
如果全短路故障电流情况下，不能满足完全选择性，但是可能在某一较低故障值时（选择性极限值）上、下级具有选择性，则称为部分选择性。
- 无选择性
故障发生时，D1 和 D2 断路器都打开。

对于 Masterpact MT 断路器来说全选择性是一个标准

对于 Masterpact MT 断路器全选择性是一个标准，由于创新的设计和控制单元的出色性能，Masterpact MT 空气断路器与下级直到 630A 的 Compact NSX 都能实现完全选择性。

自然的选择性规则

因为 Compact NSX 采用双旋转快速分断技术，施耐德电气的断路器组合提供优越的保护选择性

三种选择性原理为：

- 电流选择性
- 时间选择性
- 能量选择性

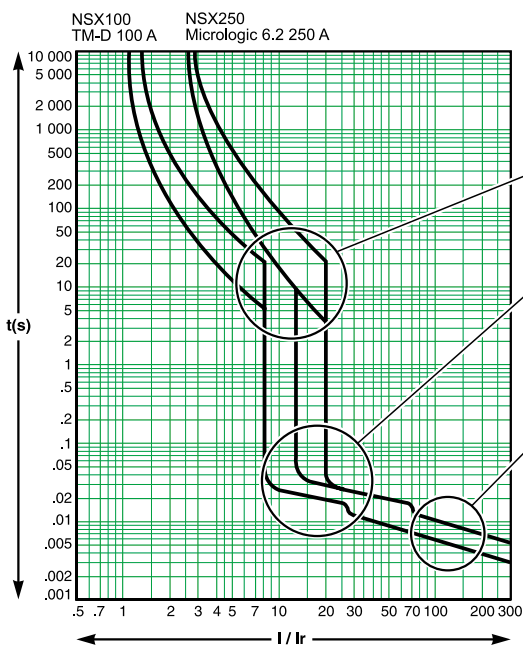

过载保护：电流选择性

如果脱扣器长时整定之比大于 1.6（配电保护）的话，保护满足选择性。

低短路电流保护：时间选择性

在此情况下，上级断路器的脱扣应稍微延时，以使下级断路器先脱扣。如果短路保护的电流整定值之比大于 1.5 的话，能保证保护的选择性。

大短路电流保护：能量选择性

此原理结合了 Compact NSX 优异限流能力和能量脱扣技术。当两个断路器检测到短路电流时，下级断路器快速限流，上级断路器产生的能量不足以引起能量脱扣。这就保证了完全的选择性。当断路器的额定电流之间的比值大于 2 时，能确保选择性。

(1) MT L1 例外，请参考 Masterpact MT 相关资料。

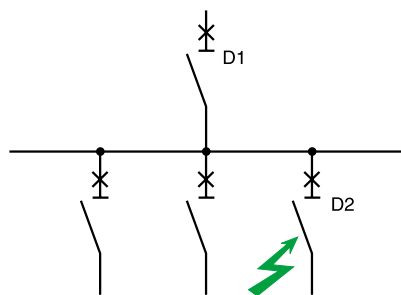

两台配电断路器之间的选择性

如何使用选择性表

• 两台配电断路器之间的选择性
 当两台断路器之间具有完全选择性时，标有 T 符号；当选择性是局部时，表格列出能确保选择性的最大故障电流值。对于大于此值的故障电流，两台断路器可能同时脱扣。

必要条件

表中所列值在下列工作电压下有效：220，380，415 和 440V。

对于 Acti 9 系列小型断路器，根据下级断路器的极数不同，施耐德电气提供了两类表格：

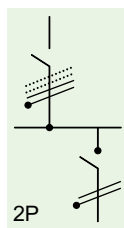

下级电路是单相电路情况下，无论上级电路为单相或三相，相应的选择性表格由左边图片标识。

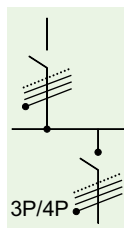

上下级电路都为三相电路情况下，相应的选择性表格由左边图片标识。

上级断路器	下级断路器	壳架电流 上级 / 下级	热保护电流 I _r 上级 / 下级	磁保护电流 I _m 上级 / 下级
TM	TM or Acti 9/Acti-9-S	≥ 2.5	≥ 1.6	≥ 2
	Micrologic	≥ 2.5	≥ 1.6	≥ 1.5
Micrologic	TM or Acti 9/Acti-9-S	≥ 2.5	≥ 1.6	≥ 1.5
	Micrologic	≥ 2.5	≥ 1.3	≥ 1.5

上述条件可以确保上下级断路器的脱扣曲线没有重叠。可以通过 Curve Direct 软件来进一步检查脱扣曲线。

保护选择性, 240 V 2P

上级断路器 : C120H/L, C120H/L-S, C 曲线

下级断路器 : iC65N/H/L, iC65N/H-S, B, C, D 曲线

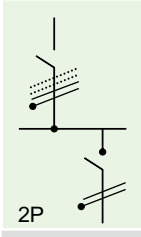

上级断路器		C120H/L, C120H/L-S C 曲线										
In (A)		10	16	20	25	32	40	50	63	80	100	125
下级断路器		In (A)										
选择性 (A)												
iC65N/H iC65N/H-S B 曲线	1	870	T	T	T	T	T	T	T	T	T	T
	2	210	1700	3700	10000	T	T	T	T	T	T	T
	3	80	610	1200	4300	T	T	T	T	T	T	T
	4	80	280	520	960	3600	13000	T	T	T	T	T
	6	80	190	260	460	1500	2700	6400	9000	9000	T	T
	8		130	160	200	1000	1400	3000	4500	4700	9000	T
	10		130	160	200	890	1100	2500	3500	3700	6600	T
	16					630	620	1400	2000	2000	3400	5100
	20					450	480	1100	1300	1400	2200	3400
	25						320	930	1000	1100	1800	2600
	32								930	1100	1400	2100
	40									960	1400	1900
	50									960	1300	1800
63											1800	
选择性 (A)												
iC65N/H/L iC65N/H-S C 曲线	1	870	T	T	T	T	T	T	T	T	T	T
	2	210	1700	3700	10000	T	T	T	T	T	T	T
	3	80	610	1200	4300	T	T	T	T	T	T	T
	4	80	280	520	960	3600	13000	T	T	T	T	T
	6		190	260	460	1500	2700	6400	9000	9000	T	T
	8			260	460	1500	2700	3000	4500	4700	9000	T
	10				200	890	1100	2500	3500	3700	6600	T
	16						620	1400	2000	2000	3400	5100
	20							1100	1300	1400	2200	3400
	25								1000	1100	1800	2600
	32									1100	1400	2100
	40										1400	1900
	50											1800
63												
选择性 (A)												
iC65N/H/L iC65N/H-S D 曲线	1	870	T	T	T	T	T	T	T	T	T	T
	2	210	1700	3700	10000	T	T	T	T	T	T	T
	3	80	610	1200	4300	T	T	T	T	T	T	T
	4		280	520	960	3600	13000	T	T	T	T	T
	6			260	460	1500	2700	6400	9000	9000	T	T
	8				460	1500	2700	3000	4500	4700	9000	T
	10					890	1100	2500	3500	3700	6600	T
	16							1400	2000	2000	3400	5100
	20								1300	1400	2200	3400
	25									1100	1800	2600
	32										1400	2100
	40											1900
	50											

T 在下级断路器分断能力范围内满足完全选择性。

4000 选择性限值 = 4 kA。

无选择性。

保护选择性, 240 V 2P

上级断路器 : C120H/L, C120H/L-S, D 曲线

下级断路器 : iC65N/H/L, iC65N/H-S, B, C, D 曲线

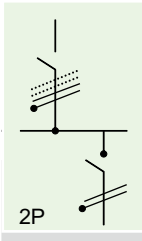

上级断路器		C120H/L, C120H/L-S D 曲线											
In (A)		10	16	20	25	32	40	50	63	80	100	125	
下级断路器	In (A)												
选择性 (A)													
iC65N/H/L	≤ 1	T	T	T	T	T	T	T	T	T	T	T	T
iC65N/H-S	2	1200	16000	17000	T	T	T	T	T	T	T	T	T
B,C,D 曲线	3	490	3000	3100	T	T	T	T	T	T	T	T	T
	4	270	1100	1200	5300	5000	T	T	T	T	T	T	T
	6	120	650	660	1800	1700	5700	11000	T	T	T	T	T
	8		480	500	1300	1400	2800	4500	9000	T	T	T	T
	10		420	450	1100	1100	2200	3800	8000	T	T	T	T
	16					700	1300	2200	4300	4900	T	T	T
	20					380	810	1600	3000	3500	6500	T	T
	25						480	1300	2300	2500	4400	6400	T
	32								1900	2200	3400	4400	T
	40									1900	2600	3500	T
	50									1500	2300	2800	T
	63											2500	T

T 在下级断路器分断能力范围内满足完全选择性。

4000 选择性限值 = 4 kA。

无选择性的符号 无选择性。

保护选择性, 240 V 2P

上级断路器 : C120H/L, C120H/L-S

下级断路器 : iDPNa, iDPNa-S, C 曲线

上级断路器		C120H/L, C120H/L-S C 曲线				上级断路器		C120H/L, C120H/L-S D 曲线			
In (A)		63	80	100	125	In (A)		63	80	100	125
下级断路器	额定电流					下级断路器	额定电流				
选择性限值 (A)	6	3000	4500	4500	4500	选择性限值 (A)	6	3000	4500	4500	4500
iDPNa	10	1800	3000	4500	4500	iDPNa	10	1800	3000	4500	4500
iDPNa-S	16	1000	2000	3300	3700	iDPNa-S	16	1250	2000	3300	3700
C 曲线	20	1000	1600	2500	3700	C 曲线	20	1000	1600	2500	3700
	25	800	1300	2100	3700		25	1000	1250	2100	3700
	32	800	1000	1800	2700		32	1000	1250	1800	2700
	40	800	1000	1600	2400		40	1000	1250	1600	2400

上级断路器		C120H/L, C120H/L-S C 曲线								
In (A)		10	16	20	25	32	40	50	63	80
下级断路器	额定电流									
选择性限值 (A)	6	120	200	240	400	500	700	800	3000	4500
iDPNa	10		200	240	300	400	500	600	1800	3000
iDPNa-S	16				300	400	500	600	1000	2000
C 曲线	20						500	600	1000	1600
	25							600	800	1300
	32								800	1000
	40								800	1000

400 选择性限值 = 400 A, 即短路电流 $\leq 400A$ 可保证选择性

无选择性

保护选择性, 240 V 2P

上级断路器: iC65N/H, iC65N/H-S, B 曲线

下级断路器: iC65N/H/L, iC65N/H-S, B, C, D 曲线

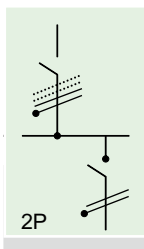

上级断路器		iC65N/H, iC65N/H-S B 曲线													
In (A)	1	2	3	4	6	8	10	16	20	25	32	40	50	63	
下级断路器															
选择性 (A)															
iC65N/H iC65N/H-S B 曲线	1		10	20	20	50	60	120	530	790	2000	T	T	T	T
	2				16	40	50	60	200	250	380	980	1700	2400	5300
	3					24	32	40	120	150	230	520	730	1000	1600
	4						32	40	64	80	160	340	490	630	860
	6								64	80	100	230	350	410	560
	8								64	80	100	130	160	250	450
	10									80	100	130	160	200	250
	16											130	160	200	250
	20												160	200	250
	25													200	250
32														250	
40															
选择性 (A)															
iC65N/H/L iC65N/H-S C 曲线	1				20	50	60	120	530	790	2000	T	T	T	T
	2						50	60	200	250	380	980	1700	2400	5300
	3								120	150	230	520	730	1000	1600
	4								64	80	160	340	490	630	860
	6										100	230	350	410	560
	8											130	160	250	450
	10												160	200	250
	16														250
	20														
	选择性 (A)														
iC65N/H/L iC65N/H-S D 曲线	1					50	60	120	530	790	2000	T	T	T	T
	2							60	200	250	380	980	1700	2400	5300
	3								120	150	230	520	730	1000	1600
	4									80	160	340	490	630	860
	6											230	350	410	560
	8													250	450
	10													200	250
16															

T 在下级断路器分断能力范围内满足完全选择性。

4000 选择性限值 = 4 kA。

□ 无选择性。

保护选择性, 240 V 2P

上级断路器 : iC65N/H/L, iC65N/H-S, C, D 曲线

下级断路器 : iC65N/H/L, iC65N/H-S, B, C, D 曲线

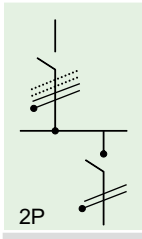

上级断路器		iC65N/H/L, iC65N/H-S														
C 曲线		In (A)	1	2	3	4	6	8	10	16	20	25	32	40	50	63
下级断路器	In (A)															
选择性 (A)																
iC65N/H iC65N/H-S B 曲线	1			20	40	50	120	250	540	2700	T	T	T	T	T	T
	2					32	48	100	210	430	730	1500	3000	8400	9000	10000
	3						48	64	130	270	420	670	1200	2100	5000	7500
	4							64	120	190	290	460	680	1100	2200	2200
	6								80	130	160	330	480	700	1100	1100
	8								80	130	160	200	260	550	900	950
	10									130	160	200	260	520	800	850
	16												260	320	400	500
	20												260	320	400	500
	25													320	400	500
	32															500
40																
选择性 (A)																
iC65N/H/L iC65N/H-S C, D 曲线	1				40	50	120	250	540	2700	T	T	T	T	T	T
	2						48	100	210	430	730	1500	3000	8400	9000	10000
	3						48	64	130	270	420	670	1200	2100	5000	7500
	4									190	290	460	680	1100	2200	2200
	6										160	330	480	700	1100	1100
	8											200	260	550	900	950
	10												260	520	800	850
	16														400	500
	20															500
	25															

上级断路器		iC65N/H/L, iC65N/H-S														
D 曲线		In (A)	1	2	3	4	6	8	10	16	20	25	32	40	50	63
下级断路器	In (A)															
选择性 (A)																
iC65N/H/L iC65N/H-S B, C, D 曲线	1			40	90	150	340	1000	1500	T	T	T	T	T	T	T
	2					70	150	200	350	1100	2600	5800	10000	T	T	T
	3						72	96	220	530	1000	1600	3800	10000	T	T
	4							96	120	370	640	890	1400	2100	7100	10000
	6								120	190	450	590	900	1200	2200	2800
	8									190	240	450	750	1000	1750	2000
	10									190	240	450	660	910	1500	1700
	16												380	480	1100	1300
	20												380	480	900	760
	25													480	600	760
	32															760
40																

T 在下级断路器分断能力范围内满足完全选择性。

4000 选择性限值 = 4 kA。

无选择性。

保护选择性, 240 V 2P

上级断路器: iC65N/H/L, iC65N/H-S, B, C, D 曲线

下级断路器: iDPNa/iDPNa-S/iDPNN/iDPNN-S, C 曲线

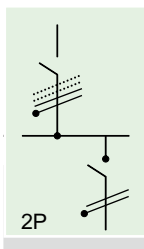

上级断路器	iC65N/H, iC65N/H-S														
	B 曲线														
In (A)	1	2	3	4	6	8	10	16	20	25	32	40	50	63	

下级断路器	In (A)														
选择性 (A)															
iDPNa/iDPNa-S	2					50	60	110	170	200	290	380	560	620	
iDPNN/iDPNN-S	3							90	140	180	250	310	480	500	
C 曲线	4							90	140	170	230	290	430	440	
	6									150	190	240	350	380	
	10											160	200	250	
	16													250	
	20														

上级断路器	iC65N/H/L, iC65N/H-S														
	C 曲线														
In (A)	1	2	3	4	6	8	10	16	20	25	32	40	50	63	

下级断路器	In (A)														
选择性 (A)															
iDPNa/iDPNa-S	2				48	100	140	230	310	460	600	680	2000	3400	
iDPNN/iDPNN-S	3						120	210	260	350	500	550	1200	1600	
C 曲线	4							190	240	330	450	510	980	1400	
	6								160	200	300	320	830	1100	
	10										260	320	640	840	
	16												400	500	
	20													500	
	25														

上级断路器	iC65N/H/L, iC65N/H-S														
	D 曲线														
In (A)	1	2	3	4	6	8	10	16	20	25	32	40	50	63	

下级断路器	In (A)														
选择性 (A)															
iDPNa/iDPNa-S	2			48	140	190	240	470	710	1000	1600	3300	T	T	
iDPNN/iDPNN-S	3				120	160	200	370	530	780	1200	1700	3300	5500	
C 曲线	4					150	180	340	530	650	950	1400	2300	3400	
	6						120	290	450	580	800	1100	1600	2100	
	10							190	240	450	610	800	1300	1500	
	16										380	480	990	1200	
	20										380	480	900	1100	
	25											480	900	1100	
	32													760	
	40														

- T 在下级断路器分断能力范围内满足完全选择性。
- 4000 选择性限值 = 4 kA。
- 无选择性。

保护选择性 , 240 V 2P

上级断路器 : iDPNa/iDPNa-S/iDPNN/iDPNN-S, C 曲线

下级断路器 : iDPNa/iDPNa-S/iDPNN/iDPNN-S, C 曲线

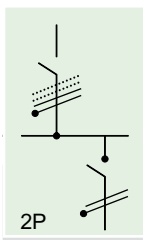

上级断路器		iDPNa/iDPNa-S/iDPNN/iDPNN-S										
C 曲线												
In (A)		1	2	3	4	6	10	16	20	25	32	40
下级断路器	In (A)											
选择性 (A)												
iDPNa/iDPNa-S	1			30	60	120	230	480	670	970	2000	2300
iDPNN/iDPNN-S	2					48	140	230	310	460	600	680
C 曲线	3						120	210	260	350	500	550
	4							190	240	330	450	510
	6								160	200	300	320
	10										260	320
	16											

4000 选择性限值 = 4 kA。

无选择性。

保护选择性, 415 V 3P/4P

上级断路器: C120L, C120L-S, C 曲线

下级断路器: iC65N/H/L, iC65N/H-S, B, C, D 曲线

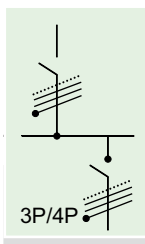

上级断路器		C120L, C120L-S C 曲线										
In (A)		10	16	20	25	32	40	50	63	80	100	125
下级断路器		In (A)										
选择性 (A)												
iC65N/H iC65N/H-S B 曲线	1	140	490	860	2100	T	T	T	T	T	T	T
	2	80	270	380	550	1800	2100	7700	10000	13000	T	T
	3	80	190	280	380	1200	1300	3900	8000	8500	14000	T
	4	80	130	160	300	830	880	2200	3500	3600	6500	14000
	6	80	130	160	200	570	620	1400	2100	2300	3800	6400
	8		130	160	200	500	550	1200	1500	1700	2500	4000
	10		130	160	200	480	480	1000	1300	1500	2200	3400
	16					420	320	770	950	1100	1600	2300
	20					260	320	680	800	960	1300	1900
	25						320	640	760	640	1200	1600
	32								500	640	800	1500
	40									640	800	1000
	50									640	800	1000
	63											1000
选择性 (A)												
iC65N/H/L iC65N/H-S C 曲线	1	140	490	860	2100	T	T	T	T	T	T	T
	2	80	270	380	550	1800	2100	7700	10000	13000	T	T
	3	80	190	280	380	1200	1300	3900	8000	8500	14000	T
	4	80	130	160	300	830	880	2200	3500	3600	6500	14000
	6		130	160	200	570	620	1400	2100	2300	3800	6400
	8			160	200	500	550	1200	1500	1700	2500	4000
	10				200	480	480	1000	1300	1500	2200	3400
	16						320	770	950	1100	1600	2300
	20							680	800	960	1300	1900
	25								760	640	1200	1600
	32									640	800	1500
	40										800	1000
	50											1000
	63											
选择性 (A)												
iC65N/H/L iC65N/H-S D 曲线	1	140	490	860	2100	T	T	T	T	T	T	T
	2	80	270	380	550	1800	2100	7700	10000	13000	T	T
	3	80	190	280	380	1200	1300	3900	8000	8500	14000	T
	4		130	160	300	830	880	2200	3500	3600	6500	14000
	6			160	200	570	620	1400	2100	2300	3800	6400
	8				200	500	550	1200	1500	1700	2500	4000
	10					480	480	1000	1300	1500	2200	3400
	16							770	950	1100	1600	2300
	20								800	960	1300	1900
	25									640	1200	1600
	32										800	1500
	40											1000
	50											

T 在下级断路器分断能力范围内满足完全选择性。

4000 选择性限值 = 4 kA。

□ 无选择性。

保护选择性, 415 V 3P/4P

上级断路器: C120H, C120H-S, C 曲线

下级断路器: iC65N/H/L, iC65N/H-S, B, C, D 曲线

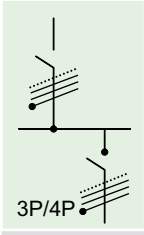

上级断路器		C120H, C120H-S C 曲线										
In (A)		10	16	20	25	32	40	50	63	80	100	125
下级断路器												
选择性 (A)												
iC65N/H iC65N/H-S B 曲线	1	140	490	860	2100	T	T	T	T	T	T	T
	2	80	270	380	550	1800	2100	7700	T	T	T	T
	3	80	190	280	380	1200	1300	3900	8000	8500	T	T
	4	80	130	160	300	830	880	2200	3500	3600	6500	T
	6	80	130	160	200	570	620	1400	2100	2300	3800	6400
	8		130	160	200	500	550	1200	1500	1700	2500	4000
	10		130	160	200	480	480	1000	1300	1500	2200	3400
	16					420	320	770	950	1100	1600	2300
	20					260	320	680	800	960	1300	1900
	25						320	640	760	640	1200	1600
	32								500	640	800	1500
	40									640	800	1000
	50									640	800	1000
63											1000	
选择性 (A)												
iC65N/H/L iC65N/H-S C 曲线	1	140	490	860	2100	T	T	T	T	T	T	T
	2	80	270	380	550	1800	2100	7700	T	T	T	T
	3	80	190	280	380	1200	1300	3900	8000	8500	T	T
	4	80	130	160	300	830	880	2200	3500	3600	6500	T
	6		130	160	200	570	620	1400	2100	2300	3800	6400
	8			160	200	500	550	1200	1500	1700	2500	4000
	10				200	480	480	1000	1300	1500	2200	3400
	16						320	770	950	1100	1600	2300
	20							680	800	960	1300	1900
	25								760	640	1200	1600
	32									640	800	1500
	40										800	1000
	50											1000
63												
选择性 (A)												
iC65N/H/L iC65N/H-S D 曲线	1	140	490	860	2100	T	T	T	T	T	T	T
	2	80	270	380	550	1800	2100	7700	T	T	T	T
	3	80	190	280	380	1200	1300	3900	8000	8500	T	T
	4		130	160	300	830	880	2200	3500	3600	6500	T
	6			160	200	570	620	1400	2100	2300	3800	6400
	8				200	500	550	1200	1500	1700	2500	4000
	10					480	480	1000	1300	1500	2200	3400
	16							770	950	1100	1600	2300
	20								800	960	1300	1900
	25									640	1200	1600
	32										800	1500
	40											1000
	50											

T 在下级断路器分断能力范围内满足完全选择性。

4000 选择性限值 = 4 kA。

□ 无选择性。

保护选择性, 415 V 3P/4P

上级断路器 : C120L, C120L-S, D 曲线

下级断路器 : iC65N/H/L, iC65N/H-S, B, C, D 曲线

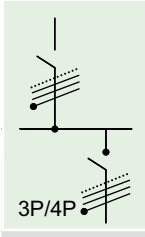

上级断路器		C120L, C120L-S D 曲线											
In (A)		10	16	20	25	32	40	50	63	80	100	125	
下级断路器		In (A)											
选择性 (A)													
iC65N iC65N-S B,C,D 曲线	1	410	3200	3900	T	T	T	T	T	T	T	T	
	2	240	770	880	2300	2500	6300	14000	T	T	T	T	
	3	180	570	640	1500	1600	3100	11000	T	T	T	T	
	4	120	450	500	1000	1100	1800	4100	11000	14000	T	T	
	6	120	340	360	730	740	1200	2400	4700	6200	T	T	
	8		190	240	550	650	1000	1900	3200	4500	7500	9000	
	10		190	240	300	620	860	1600	2800	3500	5600	6800	
	16					380	480	1200	1900	2300	3600	4200	
	20					380	480	1000	1500	1900	2700	3300	
	25						480	950	1400	1700	2400	2800	
	32								1200	1600	2200	2600	
	40									1400	2100	2400	
	50									960	1900	1500	
63											1500		
选择性 (A)													
iC65H/L iC65H-S B,C,D 曲线	1	410	3200	3900	T	T	T	T	T	T	T	T	
	2	240	770	880	2300	2500	6300	14000	T	T	T	T	
	3	180	570	640	1500	1600	3100	11000	T	T	T	T	
	4	120	450	500	1000	1100	1800	4100	11000	14000	T	T	
	6	120	340	360	730	740	1200	2400	4700	6200	14000	T	
	8		190	240	550	650	1000	1900	3200	4500	7500	9000	
	10		190	240	300	620	860	1600	2800	3500	5600	6800	
	16					380	480	1200	1900	2300	3600	4200	
	20					380	480	1000	1500	1900	2700	3300	
	25						480	950	1400	1700	2400	2800	
	32								1200	1600	2200	2600	
	40									1400	2100	2400	
	50									960	1900	1500	
63											1500		

T 在下级断路器分断能力范围内满足完全选择性。

4000 选择性限值 = 4 kA。

□ 无选择性。

保护选择性, 415 V 3P/4P

上级断路器 : C120H, C120H-S, D 曲线

下级断路器 : iC65N/H/L, iC65N/H-S, B, C, D 曲线

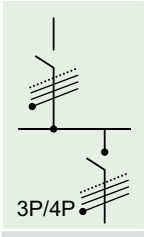

上级断路器		C120H, C120H-S D 曲线										
In (A)		10	16	20	25	32	40	50	63	80	100	125
下级断路器												
选择性 (A)												
iC65N iC65N-S B,C,D 曲线	1	410	3200	3900	T	T	T	T	T	T	T	T
	2	240	770	880	2300	2500	6300	T	T	T	T	T
	3	180	570	640	1500	1600	3100	T	T	T	T	T
	4	120	450	500	1000	1100	1800	4100	T	T	T	T
	6	120	340	360	730	740	1200	2400	4700	6200	T	T
	8		190	240	550	650	1000	1900	3200	4500	7500	9000
	10		190	240	300	620	860	1600	2800	3500	5600	6800
	16					380	480	1200	1900	2300	3600	4200
	20					380	480	1000	1500	1900	2700	3300
	25						480	950	1400	1700	2400	2800
	32								1200	1600	2200	2600
	40									1400	2100	2400
	50									960	1900	1500
63											1500	
选择性 (A)												
iC65H/L iC65H-S B,C,D 曲线	1	410	3200	3900	T	T	T	T	T	T	T	T
	2	240	770	880	2300	2500	6300	T	T	T	T	T
	3	180	570	640	1500	1600	3100	T	T	T	T	T
	4	120	450	500	1000	1100	1800	4100	T	T	T	T
	6	120	340	360	730	740	1200	2400	4700	6200	T	T
	8		190	240	550	650	1000	1900	3200	4500	7500	9000
	10		190	240	300	620	860	1600	2800	3500	5600	6800
	16					380	480	1200	1900	2300	3600	4200
	20					380	480	1000	1500	1900	2700	3300
	25						480	950	1400	1700	2400	2800
	32								1200	1600	2200	2600
	40									1400	2100	2400
	50									960	1900	1500
63											1500	

T 在下级断路器分断能力范围内满足完全选择性。

4000 选择性限值 = 4 kA。

无选择性。

保护选择性, 415 V 3P/4P

上级断路器 : C120H, C120H-S, B 曲线

下级断路器 : iDPNa/iDPNa-S/iDPNN/iDPNN-S, C 曲线

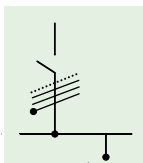

上级断路器		C120H, C120H-S										
		B 曲线										
In (A)		10	16	20	25	32	40	50	63	80	100	125
下级断路器		In (A)										
选择性 (A)												
iDPNa	1	200	T	T	T	T	T	T	T	T	T	T
iDPNa-S	2	60	130	190	330	490	2000	2800	T	T	T	T
C 曲线	3	40	110	150	230	280	560	630	1100	1700	3000	T
	4		64	80	180	240	420	460	860	1500	2400	T
	6			80	150	130	350	360	620	1000	1400	2800
	10						160	200	410	590	850	1300
	16							200	250	520	770	1200
	20									320	600	940
	25										400	800
	32											500
	40											
选择性 (A)												
iDPNN	1	200	T	T	T	T	T	T	T	T	T	T
iDPNN-S	2	60	130	190	330	490	2000	2800	T	T	T	T
C 曲线	3	40	110	150	230	280	560	630	1100	1700	3000	6400
	4		64	80	180	240	420	460	860	1500	2400	6400
	6			80	150	130	350	360	620	1000	1400	2800
	10						160	200	410	590	850	1300
	16							200	250	520	770	1200
	20									320	600	940
	25										400	800
	32											500
	40											

T 在下级断路器分断能力范围内满足完全选择性。

4000 选择性限值 = 4 kA。

 无选择性。

保护选择性, 415 V 3P/4P

上级断路器 : C120H/L, C120H/L-S, C 曲线

下级断路器 : iDPNa/iDPNa-S/iDPNN/iDPNN-S, C 曲线

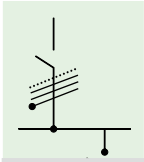

上级断路器		C120H/L, C120H/L-S C 曲线											
In (A)		10	16	20	25	32	40	50	63	80	100	125	
下级断路器		In (A)											
选择性 (A)													
iDPNa iDPNa-S C 曲线	1	120	430	730	2300	T	T	T	T	T	T	T	
	2	80	270	380	550	1600	1700	T	T	T	T	T	
	3	80	210	290	380	1200	1400	4900	T	T	T	T	
	4	80	130	160	320	870	880	2200	3700	4100	T	T	
	6		130	160	200	570	620	1400	1900	2300	3800	T	
	10				200	450	480	1000	1300	1500	2200	3400	
	16							320	720	950	1100	1600	2300
	20								680	800	960	1300	1900
	25									800	640	1200	1800
	32										640	800	1500
40											800	1000	
选择性 (A)													
iDPNN iDPNN-S C 曲线	1	120	430	730	2300	T	T	T	T	T	T	T	
	2	80	270	380	550	1600	1700	6200	T	T	T	T	
	3	80	210	290	380	1200	1400	4900	T	T	T	T	
	4	80	130	160	320	870	880	2200	3700	4100	8300	T	
	6		130	160	200	570	620	1400	1900	2300	3800	6400	
	10				200	450	480	1000	1300	1500	2200	3400	
	16							320	720	950	1100	1600	2300
	20								680	800	960	1300	1900
	25									800	640	1200	1800
	32										640	800	1500
40											800	1000	

T 在下级断路器分断能力范围内满足完全选择性。

4000 选择性限值 = 4 kA。

无选择性。

保护选择性, 415 V 3P/4P

上级断路器 : C120H/L, C120H/L-S, D 曲线

下级断路器 : iDPNa/iDPNa-S/iDPNN/iDPNN-S, C 曲线

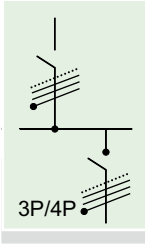

上级断路器		C120H/L, C120H/L-S											
D 曲线													
In (A)		10	16	20	25	32	40	50	63	80	100	125	
下级断路器													
In (A)													
选择性 (A)													
iDPNa	1	350	T	T	T	T	T	T	T	T	T	T	T
iDPNa-S	2	240	770	830	2000	2200	4800	T	T	T	T	T	T
C 曲线	3	180	610	640	1600	1700	3800	T	T	T	T	T	T
	4	120	450	500	1000	1100	1900	4600	T	T	T	T	T
	6	120	340	360	730	740	1200	2600	4700	T	T	T	T
	10		190	240	550	580	860	1600	2800	3500	5600	T	
	16					380	480	1200	1900	2400	3600	4200	
	20					380	480	1000	1500	2000	2900	3300	
	25						480	950	1400	1700	2600	2900	
	32								1100	1600	2200	2600	
	40									1400	2100	2400	
选择性 (A)													
iDPNN	1	350	T	T	T	T	T	T	T	T	T	T	T
iDPNN-S	2	240	770	830	2000	2200	4800	T	T	T	T	T	T
C 曲线	3	180	610	640	1600	1700	3800	T	T	T	T	T	T
	4	120	450	500	1000	1100	1900	4600	T	T	T	T	T
	6	120	340	360	730	740	1200	2600	4700	6200	T	T	
	10		190	240	550	580	860	1600	2800	3500	5600	7300	
	16					380	480	1200	1900	2400	3600	4200	
	20					380	480	1000	1500	2000	2900	3300	
	25						480	950	1400	1700	2600	2900	
	32								1100	1600	2200	2600	
	40									1400	2100	2400	

T 在下级断路器分断能力范围内满足完全选择性。

4000 选择性限值 = 4 kA。

无选择性。

保护选择性, 415 V 3P/4P

上级断路器 : iC65N/H, iC65N/H-S, B 曲线

下级断路器 : iC65N/H/L, iC65N/H-S, B, C, D 曲线

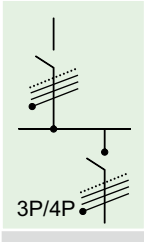

上级断路器		iC65N/H, iC65N/H-S B 曲线													
In (A)		1	2	3	4	6	8	10	16	20	25	32	40	50	63
下级断路器															
选择性 (A)															
iC65N/H iC65N/H-S B 曲线	1		8	12	16	40	50	60	170	210	280	670	1200	1500	2900
	2				16	24	32	40	120	140	200	370	560	630	910
	3					24	32	40	64	80	150	280	420	460	670
	4						32	40	64	80	100	240	350	380	520
	6								64	80	100	130	260	300	410
	8								64	80	100	130	160	200	250
	10									80	100	130	160	200	250
	16											130	160	200	250
	20												160	200	250
	25													200	250
	32														250
40															
选择性 (A)															
iC65N/H/L iC65N/H-S C 曲线	1				16	40	50	60	170	210	280	670	1200	1500	2900
	2						32	40	120	140	200	370	560	630	910
	3								64	80	150	280	420	460	670
	4								64	80	100	240	350	380	520
	6									100	130	260	300	410	
	8										130	160	200	250	
	10											160	200	250	
	16													250	
	20														
	选择性 (A)														
iC65N/H/L iC65N/H-S D 曲线	1					40	50	60	170	210	280	670	1200	1500	2900
	2							40	120	140	200	370	560	630	910
	3								64	80	150	280	420	460	670
	4									80	100	240	350	380	520
	6										130	260	300	410	
	8												200	250	
	10												200	250	
16															

T 在下级断路器分断能力范围内满足完全选择性。

4000 选择性限值 = 4 kA。

无选择性。

保护选择性, 415 V 3P/4P

上级断路器 : iC65N/H/L, iC65N/H-S, C, D 曲线

下级断路器 : iC65N/H/L, iC65N/H-S, B, C, D 曲线

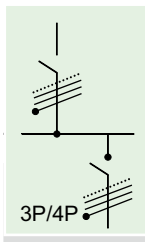

上级断路器		iC65N/H/L, iC65N/H-S													
C 曲线															
In (A)		1	2	3	4	6	8	10	16	20	25	32	40	50	63
下级断路器															
选择性 (A)															
iC65N/H iC65N/H-S B 曲线	1		16	24	32	48	64	180	340	560	960	1900	5000	T	T
	2				32	48	64	130	240	350	510	780	1200	2000	2000
	3					48	64	80	130	260	380	580	880	1500	1500
	4						64	80	130	160	320	460	650	1100	1100
	6							80	130	160	200	260	480	770	800
	8								130	160	200	260	320	400	500
	10								130	160	200	260	320	400	500
	16											260	320	400	500
	20											260	320	400	500
	25												320	400	500
32														500	
40															
选择性 (A)															
iC65N/H/L iC65N/H-S C, D 曲线	1			24	32	48	64	180	340	560	960	1900	5000	T	T
	2					48	64	130	240	350	510	780	1200	2000	2000
	3							80	130	260	380	580	880	1500	1500
	4								130	160	320	460	650	1100	1100
	6									160	200	260	480	770	800
	8										200	260	320	400	500
	10											260	320	400	500
	16													400	500
	20														500
	25														

上级断路器		iC65N/H/L, iC65N/H-S													
D 曲线															
In (A)		1	2	3	4	6	8	10	16	20	25	32	40	50	63
下级断路器															
选择性 (A)															
iC65N/H/L iC65N/H-S B, C, D 曲线	1		24	36	48	72	190	290	770	1500	2900	13000	T	T	T
	2				48	72	96	210	450	730	1000	1500	2100	4600	6300
	3					72	96	120	350	550	720	1100	1600	3200	4300
	4						96	120	290	430	560	840	1200	2000	2600
	6							120	190	240	450	620	860	1400	1600
	8								190	240	300	380	550	1200	1400
	10								190	240	300	380	480	1100	1300
	16											380	480	900	760
	20											380	480	600	760
	25												480	600	760
32														760	
40															

T 在下级断路器分断能力范围内满足完全选择性。

4000 选择性限值 = 4 kA。

无选择性。

保护选择性, 415 V 3P/4P

上级断路器 : iC65N/H/L, iC65N/H-S, B, C 曲线

下级断路器 : iDPNa/iDPNa-S/iDPNN/iDPNN-S, C 曲线

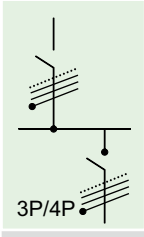

上级断路器		iC65N/H, iC65N/H-S B 曲线													
In (A)		1	2	3	4	6	8	10	16	20	25	32	40	50	63
下级断路器															
选择性 (A)															
iDPNa iDPNa-S C 曲线	1				20	30	50	70	150	250	350	610	980	T	T
	2						40	60	110	180	240	340	450	710	720
	3								64	140	190	280	350	550	570
	4								64	120	160	220	280	420	450
	6										100	130	160	330	250
	10												160	200	250
	16														250
	20														
选择性 (A)															
iDPNN iDPNN-S C 曲线	1				20	30	50	70	150	250	350	610	980	6400	7600
	2						40	60	110	180	240	340	450	710	720
	3								64	140	190	280	350	550	570
	4								64	120	160	220	280	420	450
	6										100	130	160	330	250
	10												160	200	250
	16														250
	20														

上级断路器		iC65N/H/L, iC65N/H-S C 曲线													
In (A)		1	2	3	4	6	8	10	16	20	25	32	40	50	63
下级断路器															
选择性 (A)															
iDPNa/iDPNa-S iDPNN/iDPNN-S C 曲线	1			24	32	70	120	180	400	630	1200	T	T	T	T
	2					48	110	140	270	350	510	820	830	1900	2400
	3							80	210	290	380	630	650	1500	2000
	4								130	240	320	480	510	1100	1400
	6									160	200	320	380	770	1000
	10											260	320	600	800
	16													400	500
	20														500
25															

T 在下级断路器分断能力范围内满足完全选择性。

4000 选择性限值 = 4 kA。

无选择性。

保护选择性，415 V 3P/4P

上级断路器：iDPNa/iDPNa-S/iDPNN/iDPNN-S, C 曲线

下级断路器：iDPNa/iDPNa-S/iDPNN/iDPNN-S, C 曲线

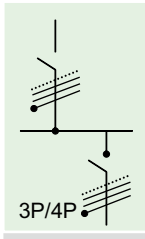

上级断路器		iDPNa/iDPNa-S/iDPNN/iDPNN-S										
C 曲线												
In (A)	1	2	3	4	6	10	16	20	25	32	40	
下级断路器	In (A)											
选择性 (A)												
iDPNa/iDPNa-S	1			24	32	70	180	400	630	1200	T	T
iDPNN/iDPNN-S	2					48	140	270	350	510	820	830
C 曲线	3						80	210	290	380	630	650
	4							130	240	320	480	510
	6								160	200	320	380
	10										260	320
	16											

T 在下级断路器分断能力范围内满足完全选择性。

4000 选择性限值 = 4 kA。

无选择性。

保护选择性

上级断路器 : Compact NSX100-250 TM-D

下级断路器 : iDPNa/iDPNa-S, iC65/iC65-S, C120, C120-S, Ph-N

上级断路器		Compact NSX100F/N/H/S/L TM-D								Compact NSX160F/N/H/S/L TM-D				Compact NSX250F/N/H/S/L TM-D			
下级断路器	额定电流 (A)	16	25	32	40	50	63	80	100	80	100	125	160	160	200	250	
选择性限值 (kA)																	
iDPNa	1	3	T	T	T	T	T	T	T	T	T	T	T	T	T	T	
iDPNa-S	2	0.7	2	4	T	T	T	T	T	T	T	T	T	T	T	T	
C 曲线	3	0.5	1	2	4	4	4	T	T	T	T	T	T	T	T	T	
	4	0.5	1	2	3	3	3	T	T	T	T	T	T	T	T	T	
iDPNN	6	0.19	0.5	1	2	2	2	4	T	4	T	T	T	T	T	T	
iDPNN-S	10	0.19	0.5	0.8	1	1	1	2	5	2	5	T	T	T	T	T	
C 曲线	16			0.4	0.8	0.8	0.8	1.5	3	1.5	3	T	T	T	T	T	
Ph-N	20			0.4	0.5	0.5	0.5	1.5	3	1.5	3	T	T	T	T	T	
	25				0.5	0.5	0.5	1	2.5	1	2.5	T	T	T	T	T	
	32					0.5	0.5	1	2	1	2.5	T	T	T	T	T	
	40						0.5	0.63	1	1	2	T	T	T	T	T	
iC65N/H	0.5-0.8	T	T	T	T	T	T	T	T	T	T	T	T	T	T	T	
iC65N/H-S	1	T	T	T	T	T	T	T	T	T	T	T	T	T	T	T	
B-C-D 曲线	2-3	1	5	T	T	T	T	T	T	T	T	T	T	T	T	T	
	4	0.5	2	5	10	T	T	T	T	T	T	T	T	T	T	T	
iC65L	6	0.19	1	2	3	3	3	6	T	6	T	T	T	T	T	T	
C-D 曲线	8-10	0.19	0.7	1	2	2	2	3	10	3	10	T	T	T	T	T	
Ph-N	16			0.8	1	1	1	2	5	2	5	T	T	T	T	T	
	20			0.4	0.8	0.8	0.8	1.5	3	1.5	3	T	T	T	T	T	
	25				0.8	0.8	0.8	1.5	3	1.5	3	T	T	T	T	T	
	32					0.5	0.5	1	2	1	2	T	T	T	T	T	
	40						0.5	0.63	1	0.63	1	T	T	T	T	T	
	50							0.63	0.8	0.63	0.8	T	T	T	T	T	
	63								0.8		0.8	T	T	T	T	T	
C120H/L	10 (H)	0.19	0.3	0.4	0.5	0.5	0.5	1.5	2.5	1.5	2.5	T	T	T	T	T	
C120H/L-S	16 (H)			0.4	0.5	0.5	0.5	1	2	1	2	T	T	T	T	T	
C,D 曲线	20 (H)			0.4	0.5	0.5	0.5	1	2	1	2	T	T	T	T	T	
Ph-N	25 (H)				0.5	0.5	0.5	0.63	1.5	0.63	1.5	T	T	T	T	T	
	32 (H)					0.5	0.5	0.63	0.8	0.63	0.8	T	T	T	T	T	
	40 (H)							0.63	0.8	0.63	0.8	T	T	T	T	T	
	50 (H)								0.8		0.8	T	T	T	T	T	
	63											T	T	T	T	T	
	80												T	T	T	T	
	100													T	T	T	
	125														T	T	

T 在下级断路器分断能力范围内满足完全选择性。

4000 选择性限值 = 4 kA。

无选择性。

保护选择性

上级断路器 : Compact NSX100 - 250 Micrologic

下级断路器 : iDPNa/iDPNa-S, iC65/iC65-S, C120, C120-S, Ph-N

上级断路器		Compact NSX100F/N/H/S/L Micrologic								Compact NSX160F/N/H/S/L Micrologic				Compact NSX250F/N/H/S/L Micrologic		
脱扣单元																
下级断路器	额定电流 (A)	40				100				160				250		
		18	25	32	40	40	63	80	100	80	100	125	160	160	200	250
选择性限值 (kA)																
iDPNa iDPNa-S C 曲线	1	T	T	T	T	T	T	T	T	T	T	T	T	T	T	T
	2	T	T	T	T	T	T	T	T	T	T	T	T	T	T	T
	3	T	T	T	T	T	T	T	T	T	T	T	T	T	T	T
	4	T	T	T	T	T	T	T	T	T	T	T	T	T	T	T
iDPNN iDPNN-S C 曲线	6	T	T	T	T	T	T	T	T	T	T	T	T	T	T	T
	10	T	T	T	T	T	T	T	T	T	T	T	T	T	T	T
	16		T	T	T	T	T	T	T	T	T	T	T	T	T	T
Ph-N	20			T	T	T	T	T	T	T	T	T	T	T	T	T
	25				T	T	T	T	T	T	T	T	T	T	T	T
	32						T	T	T	T	T	T	T	T	T	T
	40							T	T	T	T	T	T	T	T	T
iC65N/H iC65N/H-S B-C-D 曲线	0.5-0.8	T	T	T	T	T	T	T	T	T	T	T	T	T	T	T
	1	T	T	T	T	T	T	T	T	T	T	T	T	T	T	T
	2-3	T	T	T	T	T	T	T	T	T	T	T	T	T	T	T
	4	T	T	T	T	T	T	T	T	T	T	T	T	T	T	T
iC65L C-D 曲线	6	T	T	T	T	T	T	T	T	T	T	T	T	T	T	T
	8-10	T	T	T	T	T	T	T	T	T	T	T	T	T	T	T
	16		T	T	T	T	T	T	T	T	T	T	T	T	T	T
Ph-N	20			T	T	T	T	T	T	T	T	T	T	T	T	T
	25				T	T	T	T	T	T	T	T	T	T	T	T
	32						T	T	T	T	T	T	T	T	T	T
	40							T	T	T	T	T	T	T	T	T
	50								T	T	T	T	T	T	T	T
	63									T	T	T	T	T	T	T
	63										T	T	T	T	T	T
C120H/L C120H/L-S C,D 曲线	10 (H)	T	T	T	T	T	T	T	T	T	T	T	T	T	T	T
	16 (H)		T	T	T	T	T	T	T	T	T	T	T	T	T	T
	20 (H)			T	T	T	T	T	T	T	T	T	T	T	T	T
	25 (H)				T	T	T	T	T	T	T	T	T	T	T	T
Ph-N	32 (H)					T	T	T	T	T	T	T	T	T	T	T
	40 (H)						T	T	T	T	T	T	T	T	T	T
	50 (H)							T	T	T	T	T	T	T	T	T
	63								T	T	T	T	T	T	T	T
	80										T	T	T	T	T	T
	100												T	T	T	T
	125														T	T
	125															T

在上级断路器分断能力范围内满足完全选择性。

无选择性。

保护选择性

上级断路器 : Compact NSX100 - 250 TM-D

下级断路器 : iDPNa/iDPNa-S, iC65/iC65-S, C120, C120-S

上级断路器		Compact NSX100F/N/H/S/L TM-D							Compact NSX160F/N/H/S/L TM-D				Compact NSX250F/N/H/S/L TM-D			
脱扣单元	额定电流 (A)	16	25	32	40	50	63	80	100	80	100	125	160	160	200	250
选择性限值 (kA)																
iDPNa iDPNa-S C 曲线	≤ 10	0.19	0.3	0.4	0.5	0.5	0.5	0.63	0.8	0.63	0.8	T	T	T	T	T
	16		0.3	0.4	0.5	0.5	0.5	0.63	0.8	0.63	0.8	T	T	T	T	T
	20			0.4	0.5	0.5	0.5	0.63	0.8	0.63	0.8	T	T	T	T	T
	25					0.5	0.5	0.63	0.8	0.63	0.8	T	T	T	T	T
	32						0.5	0.63	0.8	0.63	0.8	T	T	T	T	T
	40							0.5	0.63	0.8	0.63	0.8	T	T	T	T
iDPNN iDPNN-S C 曲线	≤ 10	0.19	0.3	0.4	0.5	0.5	0.5	0.63	0.8	0.63	0.8	T	T	T	T	T
	16		0.3	0.4	0.5	0.5	0.5	0.63	0.8	0.63	0.8	T	T	T	T	T
	20			0.4	0.5	0.5	0.5	0.63	0.8	0.63	0.8	T	T	T	T	T
	25					0.5	0.5	0.63	0.8	0.63	0.8	T	T	T	T	T
	32						0.5	0.63	0.8	0.63	0.8	T	T	T	T	T
	40							0.5	0.63	0.8	0.63	0.8	T	T	T	T
iC65N/H C65N/H-S B-C-D 曲线	≤ 10	0.19	0.3	0.4	0.9	0.9	0.9	1.3	3	1.3	3	T	T	T	T	T
	16		0.3	0.4	0.5	0.5	0.5	1	2	1	2	T	T	T	T	T
	20			0.4	0.5	0.5	0.5	0.63	1.5	0.63	1.5	T	T	T	T	T
	25				0.5	0.5	0.5	0.63	1.5	0.63	1.5	T	T	T	T	T
	32						0.5	0.63	1	0.63	1	T	T	T	T	T
	40							0.5	0.63	1	0.63	1	T	T	T	T
iC65L C-D 曲线	50							0.63	0.8	0.63	0.8	T	T	T	T	T
	63								0.8		0.8	T	T	T	T	T
	80										0.8	2.4	2.4	2.4	T	T
	100														T	T
	125															T
	C120H/L C120H/L-S C,D 曲线	10 (H)	0.19	0.3	0.4	0.5	0.5	0.5	0.63	0.8	0.63	0.8	T	T	T	T
16 (H)			0.3	0.4	0.5	0.5	0.5	0.63	0.8	0.63	0.8	T	T	T	T	T
20 (H)				0.4	0.5	0.5	0.5	0.63	0.8	0.63	0.8	T	T	T	T	T
25 (H)					0.5	0.5	0.5	0.63	0.8	0.63	0.8	2.4	2.4	2.4	T	T
32 (H)							0.5	0.63	0.8	0.63	0.8	2.4	2.4	2.4	T	T
40 (H)								0.63	0.8	0.63	0.8	2.4	2.4	2.4	T	T
50 (H)								0.63	0.8	0.63	0.8	2.4	2.4	2.4	T	T
63									0.8		0.8	2.4	2.4	2.4	T	T
80												2.4	2.4	2.4	T	T
100														T	T	

T 在上级断路器分断能力范围内满足完全选择性。

4000 选择性限值 = 4 kA。

无选择性。

保护选择性

上级断路器 : Compact NSX100-250 Micrologic

下级断路器 : iDPNa/iDPNa-S, iC65/iC65-S C120, C120-S

上级断路器		Compact NSX100F/N/H/S/L Micrologic								Compact NSX160F/N/H/S/L Micrologic				Compact NSX250F/N/H/S/L Micrologic		
脱扣单元																
下级断路器	额定电流 (A)	40				100				160				250		
		16	25	32	40	40	63	80	100	80	100	125	160	160	200	250
选择性限值 (kA)																
iDPNa iDPNa-S C 曲线	≤ 10	T	T	T	T	T	T	T	T	T	T	T	T	T	T	T
	16		T	T	T	T	T	T	T	T	T	T	T	T	T	T
	20			T	T	T	T	T	T	T	T	T	T	T	T	T
	25				T	T	T	T	T	T	T	T	T	T	T	T
	32						T	T	T	T	T	T	T	T	T	T
	40							T	T	T	T	T	T	T	T	T
iDPNN iDPNN-S C 曲线	≤ 10	T	T	T	T	T	T	T	T	T	T	T	T	T	T	T
	16		T	T	T	T	T	T	T	T	T	T	T	T	T	T
	20			T	T	T	T	T	T	T	T	T	T	T	T	T
	25				T	T	T	T	T	T	T	T	T	T	T	T
	32						T	T	T	T	T	T	T	T	T	T
	40							T	T	T	T	T	T	T	T	T
iC65N/H iC65N/H-S B-C-D 曲线	≤ 10	T	T	T	T	T	T	T	T	T	T	T	T	T	T	T
	16		T	T	T	T	T	T	T	T	T	T	T	T	T	T
	20			T	T	T	T	T	T	T	T	T	T	T	T	T
	25				T	T	T	T	T	T	T	T	T	T	T	T
	32						T	T	T	T	T	T	T	T	T	T
	40							T	T	T	T	T	T	T	T	T
iC65L C-D 曲线	50							6	6	T	T	T	T	T	T	T
	63								6		T	T	T	T	T	T
	10 (H)	0.6	0.6	0.6	0.6	1.5	1.5	1.5	1.5	T	T	T	T	T	T	T
	16 (H)		0.6	0.6	0.6	1.5	1.5	1.5	1.5	T	T	T	T	T	T	T
	20 (H)			0.6	0.6	1.5	1.5	1.5	1.5	T	T	T	T	T	T	T
	25 (H)				0.6	1.5	1.5	1.5	1.5	2.4	2.4	2.4	2.4	T	T	T
32 (H)						1.5	1.5	1.5	2.4	2.4	2.4	2.4	T	T	T	
40 (H)							1.5	1.5	1.5	2.4	2.4	2.4	2.4	T	T	T
50 (H)								1.5	1.5	2.4	2.4	2.4	2.4	T	T	T
63									1.5		2.4	2.4	2.4	T	T	T
80											2.4	2.4	2.4	T	T	T
100												2.4	2.4	T	T	T
125													2.4	T	T	T

T 在下级断路器分断能力范围内满足完全选择性。

4000 选择性限值 = 4 kA。

无选择性。

保护选择性

上级断路器 : Compact NSX400 - 630 Micrologic

下级断路器 : iDPNa/iDPNa-S, iC65/iC65-S, C120, C120-S, Compact NSX100 - 400

上级断路器 脱扣单元		Compact NSX400F/N/H/S/L Micrologic					Compact NSX630F/N/H/S/L Micrologic				
下级断路器	额定电流 (A)	400					630				
		160	200	250	320	400	250	320	400	500	630
选择性限值 (kA)											
iDPNa/iDPNa-S		T	T	T	T	T	T	T	T	T	T
iDPNN/iDPNN-S		T	T	T	T	T	T	T	T	T	T
iC65N/H/L, iC65N/H-S		T	T	T	T	T	T	T	T	T	T
C120H/L, C120H/L-S	≤ 80	T	T	T	T	T	T	T	T	T	T
	100		T	T	T	T	T	T	T	T	T
	125			T	T	T	T	T	T	T	T
Compact NSX100 F/N/H/S/L TM-D	≤ 80	T	T	T	T	T	T	T	T	T	T
	100	T	T	T	T	T	T	T	T	T	T
Compact NSX160 F/N/H/S/L TM-D	≤ 100	T	T	T	T	T	T	T	T	T	T
	125		T	T	T	T	T	T	T	T	T
	160			T	T	T	T	T	T	T	T
Compact NSX250 F/N/H/S/L TM-D	≤ 100	4.8	4.8	4.8	4.8	4.8	T	T	T	T	T
	125		4.8	4.8	4.8	4.8	T	T	T	T	T
	160			4.8	4.8	4.8	T	T	T	T	T
	200				4.8	4.8		T	T	T	T
	250					4.8			T	T	T
Compact NSX100 F/N/H/S/L Micrologic	40	T	T	T	T	T	T	T	T	T	T
	100	T	T	T	T	T	T	T	T	T	T
Compact NSX160 F/N/H/S/L Micrologic	40	T	T	T	T	T	T	T	T	T	T
	100	T	T	T	T	T	T	T	T	T	T
	160			T	T	T	T	T	T	T	T
Compact NSX250 F/N/H/S/L Micrologic	≤ 100	4.8	4.8	4.8	4.8	4.8	T	T	T	T	T
	160			4.8	4.8	4.8	T	T	T	T	T
	250					4.8			T	T	T
Compact NSX400 F/N/H/S/L Micrologic	160						6.9	6.9	6.9	6.9	6.9
	200							6.9	6.9	6.9	6.9
	250								6.9	6.9	6.9
	320									6.9	6.9
	400										6.9

T 在下级断路器分断能力范围内满足完全选择性。

4000 选择性限值 = 4 kA。

无选择性。

保护选择性

上级断路器：C60N/H, C,D 曲线

下级断路器：C60, C, D 曲线

上级断路器		C60N/H C 曲线												
In (A)	额定电流	2	3	4	6	10	16	20	25	32	40	50	63	
选择性限值 (A) C60 C 曲线	1			32	50	80	125	160	200	250	320	400	500	
	2			32	50	80	125	160	200	250	320	400	500	
	3				50	80	125	160	200	250	320	400	500	
	4				50	80	125	160	200	250	320	400	500	
	6					80	125	160	200	250	320	400	500	
	10						125	160	200	250	320	400	500	
	16								200	250	320	400	500	
	20									250	320	400	500	
	25										320	400	500	
	32											400	500	
	40												500	
	50/63													
	选择性限值 (A) C60 D 曲线	1			32	50	80	125	160	200	250	320	400	500
		2			32	50	80	125	160	200	250	320	400	500
		3				50	80	125	160	200	250	320	400	500
4						80	125	160	200	250	320	400	500	
6							125	160	200	250	320	400	500	
10								160	200	250	320	400	500	
16									200	250	320	400	500	
20											320	400	500	
25												400	500	
32													500	

上级断路器		C60N/H D 曲线												
In (A)	额定电流	2	3	4	6	10	16	20	25	32	40			
选择性限值 (A) C60 C 曲线	1			50	72	125	200	250	300	400	500			
	2			50	72	125	200	250	300	400	500			
	3				72	125	200	250	300	400	500			
	4				72	125	200	250	300	400	500			
	6					125	200	250	300	400	500			
	10						200	250	300	400	500			
	16								300	400	500			
	20									400	500			
	25										500			
	32													
	40													
	50/63													
	选择性限值 (A) C60 D 曲线	1			50	72	125	200	250	300	400	500		
		2			50	72	125	200	250	300	400	500		
		3				72	125	200	250	300	400	500		
4					72	125	200	250	300	400	500			
6						125	200	250	300	400	500			
10							200	250	300	400	500			
16									300	400	500			
20										400	500			
25											500			
32														

400 选择性限值 = 400 A，即短路电流 ≤400A 可保证选择性

无选择性

保护选择性

上级：C65H-DC/C65H-DC-S

下级：C65H-DC/C65H-DC-S

选择性配合表

下级 ↓	上级 → 额定电流 In(A)	C65H-DC/C65H-DC-S C 型曲线												
		1	2	3	4	6	10	16	20	25	32	40	50	63
选择性故障电流极限	(A)	7.5	15	22.5	30	45	75	120	150	187.5	240	300	375	472.5
C65H-DC	1													
C65H-DC-S	2													
B 型曲线	3													
	4													
	6													
	10													
	16													
	20													
	25													
	32													
	40													
	50													
	63													

选择性配合表

下级 ↓	上级 → 额定电流 In(A)	C65H-DC/C65H-DC-S B 型曲线												
		1	2	3	4	6	10	16	20	25	32	40	50	63
选择性故障电流极限	(A)	5.5	11	16.5	22	33	55	88	110	137.5	176	220	275	346.5
C65H-DC	1													
C65H-DC	2													
B 型曲线	3													
	4													
	6													
	10													
	16													
	20													
	25													
	32													
	40													
	50													
	63													

选择性配合表

下级 ↓	上级 → 额定电流 In(A)	C65H-DC/C65H-DC-S C 型曲线												
		1	2	3	4	6	10	16	20	25	32	40	50	63
选择性故障电流极限	(A)	7.5	15	23	30	45	75	120	150	188	240	300	375	473
C65H-DC	1													
C65H-DC-S	2													
C 型曲线	3													
	4													
	6													
	10													
	16													
	20													
	25													
	32													

保护选择性

上级：C65H-DC/C65H-DC-S/C65L-DC/C65L-DC-S

下级：C65H-DC/C65H-DC-S/C65L-DC/C65L-DC-S

选择性配合表

下级 ↓	上级 → 额定电流 In(A)	C65H-DC/C65H-DC-S/C65L-DC/C65L-DC-S C 型曲线													
	(A)	1	2	3	4	6	10	16	20	25	32	40	50	63	
选择性故障电流极限	(A)	7.5	15	23	30	45	75	120	150	188	240	300	375	473	
C65H-DC/C65H-DC-S	1														
C65L-DC/C65L-DC-S	2														
C 型曲线	3														
	4														
	6														
	10														
	16														
	20														
	25														
	32														

选择性配合表

下级 ↓	上级 → 额定电流 In(A)	C65H-DC/C65H-DC-S/C65L-DC/C65L-DC-S C 型曲线													
	(A)	1	2	3	4	6	10	16	20	25	32	40	50	63	
选择性故障电流极限	(A)	7.5	15	23	30	45	75	120	150	188	240	300	375	473	
C65H-DC/C65H-DC-S	1														
B 型曲线	2														
	3														
	4														
	6														
	10														
	16														
	20														
	25														
	32														

选择性配合表

下级 ↓	上级 → 额定电流 In(A)	C65H-DC/C65H-DC-S B 型曲线													
	(A)	1	2	3	4	6	10	16	20	25	32	40	50	63	
选择性故障电流极限	(A)	4.5	9	14	18	27	45	72	90	113	144	180	225	284	
C65L-DC/C65L-DC-S	1														
C 型曲线	2														
	3														
	4														
	6														
	10														
	16														

降容系数表

温度降容系数

iC65N/H, iDPNK2

温度 (°C)	-35	-30	-25	-20	-15	-10	-5	0	5	10	15	30	35	40	45	50	55	60	65	70
额定电流 (A)																				
1	1.23	1.21	1.20	1.18	1.16	1.15	1.13	1.11	1.09	1.08	1.06	1.00	0.98	0.96	0.94	0.92	0.90	0.88	0.85	0.83
2	2.41	2.38	2.35	2.32	2.29	2.26	2.23	2.20	2.17	2.13	2.10	2.00	1.96	1.93	1.89	1.86	1.82	1.78	1.74	1.70
3	3.60	3.56	3.52	3.47	3.43	3.38	3.34	3.29	3.24	3.20	3.15	3.00	2.95	2.90	2.84	2.79	2.73	2.68	2.62	2.56
4	4.87	4.81	4.75	4.68	4.62	4.55	4.49	4.42	4.35	4.29	4.22	4.00	3.93	3.85	3.77	3.69	3.61	3.53	3.44	3.36
6	7.84	7.72	7.59	7.46	7.32	7.19	7.05	6.91	6.77	6.62	6.47	6.00	5.83	5.66	5.49	5.30	5.12	4.92	4.71	4.50
10	12.04	11.89	11.75	11.60	11.45	11.30	11.14	10.99	10.83	10.67	10.51	10.00	9.83	9.65	9.47	9.28	9.09	8.90	8.71	8.50
16	19.84	19.57	19.30	19.02	18.74	18.46	18.17	17.88	17.58	17.27	16.96	16.00	15.67	15.32	14.97	14.61	14.25	13.87	13.48	13.08
20	24.77	24.43	24.09	23.75	23.40	23.05	22.69	22.33	21.96	21.58	21.20	20.00	19.65	19.30	18.94	18.58	17.21	17.82	17.44	17.04
25	30.09	29.73	29.36	28.99	28.62	28.24	27.86	27.47	27.07	26.67	26.26	25.00	24.56	24.12	23.67	23.21	22.74	22.26	21.77	21.26
32	40.06	39.50	38.93	38.35	37.76	37.17	36.56	35.95	35.32	34.68	34.03	32.00	31.29	30.57	29.83	29.07	28.28	27.48	26.65	25.79
40	49.09	48.45	47.81	47.15	46.48	45.81	45.13	44.43	43.72	43.00	42.27	40.00	39.21	38.41	37.59	36.75	35.89	35.01	34.10	33.17
50	60.83	60.06	59.29	58.51	57.71	56.91	56.09	55.26	54.42	53.57	52.70	50.00	49.07	48.12	47.15	46.16	45.15	44.11	43.05	41.97
63	77.25	76.25	75.24	74.21	73.16	72.11	71.03	69.94	68.83	67.71	66.56	63.00	61.83	60.64	59.42	58.18	56.92	55.62	54.29	52.93
80	97.61	96.37	95.11	93.84	92.55	91.24	89.91	88.56	87.20	85.80	84.39	80.00	78.76	77.49	76.21	74.90	73.57	72.21	70.83	69.42

iC65L

温度 (°C)	-35	-30	-25	-20	-15	-10	-5	0	5	10	15	20	25	30	35	40	45	50	55	60	65	70
额定电流 (A)																						
1	1.34	1.32	1.30	1.28	1.26	1.25	1.23	1.21	1.19	1.17	1.15	1.13	1.11	1.09	1.07	1.05	1.02	1.00	0.98	0.95	0.93	0.90
2	2.60	2.57	2.54	2.50	2.47	2.44	2.41	2.37	2.34	2.30	2.27	2.23	2.19	2.16	2.12	2.08	2.04	2.00	1.96	1.92	1.87	1.83
4	4.97	4.92	4.87	4.81	4.76	4.71	4.65	4.60	4.54	4.48	4.43	4.37	4.31	4.25	4.19	4.13	4.06	4.00	3.94	3.87	3.80	3.74
6	8.51	8.38	8.25	8.12	7.99	7.85	7.71	7.58	7.43	7.29	7.14	6.99	6.83	6.67	6.51	6.35	6.18	6.00	5.82	5.63	5.44	5.24
10	13.05	12.89	12.73	12.57	12.40	12.23	12.06	11.89	11.72	11.54	11.36	11.17	10.99	10.80	10.60	10.41	10.20	10.00	9.79	9.58	9.36	9.13
16	21.93	21.63	21.32	21.01	20.69	20.37	20.04	19.71	19.37	19.03	18.67	18.32	17.95	17.58	17.20	16.81	16.41	16.00	15.58	15.15	14.70	14.24
20	27.46	27.08	26.70	26.30	25.90	25.50	25.09	24.67	24.24	23.81	23.37	22.92	22.46	21.99	21.51	21.02	20.52	20.00	19.47	18.93	18.36	17.78
25	33.34	32.91	32.47	32.03	31.58	31.12	30.66	30.19	29.71	29.23	28.73	28.23	27.72	27.20	26.66	26.12	25.57	25.00	24.42	23.82	23.21	22.59
32	42.99	42.43	41.85	41.27	40.68	40.08	39.47	38.85	38.22	37.58	36.93	36.26	35.59	34.90	34.20	33.48	32.75	32.00	31.23	30.44	29.64	28.80
40	53.81	53.10	52.37	51.64	50.90	50.15	49.38	48.60	47.81	47.01	46.19	45.36	44.51	43.65	42.76	41.86	40.94	40.00	39.03	38.04	37.03	35.98
50	69.06	68.08	67.10	66.10	65.08	64.05	63.00	61.93	60.84	59.73	58.61	57.46	56.28	55.08	53.86	52.60	51.32	50.00	48.65	47.25	45.81	44.33
63	87.27	86.03	84.78	83.50	82.21	80.89	79.56	78.20	76.81	75.40	73.97	72.50	71.01	69.48	67.92	66.32	64.68	63.00	61.27	59.50	57.66	55.77

温度降容系数

iC65N/H/L DC

温度 (°C)	-50	-45	-40	-35	-30	-25	-20	-15	-10	-5	0	5	10	15	20	25	30	35	40	45	50	55	60	65	70
额定电流 (A)																					0.5				
0.5																					0.5				
1	1.55	1.52	1.50	1.47	1.44	1.42	1.39	1.36	1.33	1.30	1.27	1.24	1.21	1.18	1.14	1.11	1.07	1.04	1	0.96	0.92	0.88	0.83	0.78	0.73
2	2.82	2.78	2.74	2.70	2.66	2.61	2.57	2.53	2.49	2.44	2.40	2.35	2.30	2.26	2.21	2.16	2.11	2.05	2	1.94	1.89	1.83	1.77	1.71	1.64
3	4.15	4.09	4.04	3.98	3.92	3.86	3.80	3.74	3.68	3.62	3.56	3.49	3.43	3.36	3.29	3.22	3.15	3.08	3	2.92	2.84	2.76	2.68	2.59	2.50
4	5.50	5.43	5.35	5.28	5.20	5.13	5.05	4.97	4.89	4.81	4.73	4.64	4.56	4.47	4.38	4.29	4.19	4.10	4	3.90	3.80	3.69	3.58	3.47	3.35
6	8.85	8.72	8.58	8.44	8.30	8.16	8.02	7.87	7.72	7.56	7.41	7.24	7.08	6.91	6.74	6.56	6.38	6.19	6	5.80	5.59	5.38	5.16	4.92	4.68
8	12.02	11.83	11.64	11.45	11.25	11.05	10.85	10.64	10.43	10.21	9.99	9.76	9.53	9.29	9.05	8.80	8.54	8.27	8	7.72	7.42	7.11	6.79	6.45	6.10
10	13.64	13.46	13.29	13.10	12.92	12.73	12.54	12.35	12.16	11.96	11.76	11.55	11.34	11.13	10.91	10.69	10.47	10.24	10	9.76	9.51	9.26	8.99	8.72	8.44
13	18.19	17.94	17.69	17.43	17.17	16.91	16.64	16.37	16.09	15.81	15.52	15.23	14.93	14.63	14.32	14.00	13.67	13.34	13	12.65	12.29	11.92	11.53	11.14	10.73
16	22.38	22.08	21.77	21.45	21.13	20.81	20.48	20.14	19.80	19.46	19.10	18.74	18.38	18.00	17.62	17.23	16.83	16.42	16	15.57	15.13	14.67	14.20	13.71	13.20
20	27.79	27.42	27.04	26.65	26.26	25.86	25.46	25.05	24.64	24.21	23.78	23.34	22.89	22.44	21.97	21.50	21.01	20.51	20	19.48	18.94	18.38	17.81	17.22	16.61
25	34.69	34.22	33.75	33.27	32.79	32.29	31.79	31.28	30.76	30.24	29.70	29.15	28.60	28.03	27.45	26.86	26.25	25.63	25	24.35	23.68	22.99	22.28	21.55	20.79
32	44.11	43.52	42.93	42.33	41.72	41.10	40.48	39.84	39.19	38.53	37.86	37.18	36.49	35.78	35.05	34.32	33.56	32.79	32	31.19	30.36	29.50	28.62	27.71	26.77
40	54.03	53.35	52.66	51.96	51.25	50.53	49.80	49.06	48.30	47.54	46.76	45.97	45.16	44.35	43.51	42.66	41.79	40.91	40	39.07	38.12	37.15	36.15	35.12	34.06
50	66.48	65.67	64.85	64.03	63.19	62.34	61.48	60.60	59.72	58.82	57.91	56.98	56.03	55.07	54.10	53.10	52.09	51.06	50	48.92	47.82	46.69	45.54	44.35	43.13
63	86.80	85.65	84.49	83.31	82.11	80.89	79.66	78.41	77.13	75.84	74.52	73.18	71.81	70.42	69.00	67.55	66.07	64.55	63	61.41	59.77	58.09	56.36	54.58	52.73

IDPNa/N/H

温度 (°C)	-25	-20	-15	-10	-5	0	5	10	15	20	25	30	35	40	45	50	55	60
额定电流 (A)																		
2	2.54	2.49	2.45	2.40	2.36	2.31	2.26	2.21	2.16	2.11	2.05	2.00	1.94	1.89	1.83	1.76	1.70	1.63
6	7.73	7.59	7.45	7.30	7.15	7.00	6.84	6.68	6.52	6.35	6.18	6.00	5.82	5.63	5.43	5.23	5.02	4.80
10	12.05	11.88	11.71	11.53	11.35	11.17	10.98	10.79	10.60	10.40	10.20	10.00	9.79	9.58	9.36	9.14	8.91	8.68
16	19.87	19.55	19.23	18.89	18.56	18.21	17.86	17.51	17.14	16.77	16.39	16.00	15.60	15.19	14.77	14.34	13.89	13.43
20	24.21	23.86	23.50	23.14	22.77	22.40	22.02	21.63	21.23	20.83	20.42	20.00	19.57	19.13	18.69	18.23	17.76	17.27
25	30.08	29.66	29.23	28.79	28.34	27.89	27.43	26.96	26.48	26.00	25.50	25.00	24.49	23.96	23.42	22.87	22.31	21.73
32	38.49	37.95	37.39	36.83	36.26	35.69	35.10	34.50	33.89	33.27	32.64	32.00	31.34	30.67	29.99	29.29	28.57	27.83
40	49.21	48.45	47.67	46.88	46.08	45.26	44.43	43.58	42.71	41.83	40.92	40.00	39.05	38.09	37.09	36.07	35.02	33.94

C65N-DC/C65H-DC

温度 (°C)	-30	-25	-20	-15	-10	-5	0	5	10	15	20	25	30	35	40	45	50	55	60	65	70	
额定电流 (A)																						
1	1.32	1.30	1.28	1.26	1.24	1.22	1.19	1.17	1.15	1.13	1.10	1.08	1.05	1.03	1.00	0.97	0.95	0.92	0.89	0.86	0.83	
2	2.64	2.60	2.56	2.52	2.48	2.43	2.39	2.34	2.30	2.25	2.20	2.15	2.10	2.05	2.00	1.95	1.89	1.83	1.77	1.71	1.65	
3	3.93	3.87	3.81	3.75	3.69	3.63	3.56	3.50	3.43	3.36	3.29	3.22	3.15	3.08	3.00	2.29	2.84	2.76	2.68	2.59	2.50	
4	5.53	5.43	5.34	5.24	5.14	5.03	4.93	4.82	4.72	4.60	4.49	4.37	4.25	4.13	4.00	3.87	3.73	3.59	3.44	3.29	3.13	
6	8.10	7.97	7.84	7.70	7.56	7.42	7.28	7.13	6.98	6.83	6.67	6.51	6.34	6.17	6.00	5.82	5.64	5.44	5.25	5.04	4.83	
10	14.14	13.89	13.63	13.36	13.09	12.82	12.54	12.25	11.95	11.65	11.34	11.02	10.69	10.35	10.00	9.64	9.26	8.86	8.45	8.02	7.56	
16	21.72	21.37	21.00	20.63	20.25	19.87	19.48	19.08	18.67	18.25	17.82	17.39	16.94	16.47	16.00	15.51	15.01	14.48	13.94	13.38	12.79	
20	26.94	26.50	26.06	25.61	25.15	24.68	24.21	23.72	23.23	22.72	22.20	21.67	21.13	20.57	20.00	19.41	18.80	18.17	17.52	16.84	16.14	
25	33.85	33.30	32.73	32.16	31.58	30.98	30.37	29.76	29.12	28.48	27.82	27.14	26.45	25.73	25.00	24.24	23.46	22.66	21.82	20.95	20.04	
32	42.77	42.09	41.40	40.70	39.99	39.27	38.53	37.77	37.00	36.22	35.41	34.59	33.75	32.89	32.00	31.09	30.15	29.18	28.18	27.14	26.05	
40	54.16	53.27	52.37	51.46	50.52	49.57	48.60	47.61	46.60	45.57	44.51	43.42	42.31	41.17	40.00	38.79	37.54	36.25	34.91	33.52	32.07	
50	67.17	66.09	64.99	63.88	62.74	61.59	60.41	59.21	57.98	56.73	55.45	54.14	52.80	51.42	50.00	48.54	47.04	45.49	43.88	42.21	40.47	
63	87.88	86.34	84.78	83.18	81.55	79.89	78.19	76.46	74.69	72.87	71.00	69.09	67.12	65.09	63.00	60.83	58.59	56.25	53.82	51.27	48.58	

降容系数表

温度降容系数

C65L-DC

温度 (°C)	-30	-25	-20	-15	-10	-5	0	5	10	15	20	25	30	40	50	60	70
额定电流 (A)																	
1	1.21	1.19	1.18	1.16	1.14	1.12	1.10	1.09	1.06	1.04	1.02	1.00	0.98	0.93	0.89	0.84	0.79
2	2.42	2.38	2.36	2.32	2.28	2.24	2.20	2.18	2.12	2.08	2.04	2.00	1.96	1.86	1.78	1.68	1.58
3	3.81	3.75	3.66	3.60	3.54	3.45	3.54	3.33	3.24	3.15	3.09	3.00	2.91	2.73	2.55	2.37	2.13
4	5.00	4.92	4.84	4.76	4.68	4.60	4.48	4.40	4.28	4.20	4.12	4.00	3.88	3.68	3.44	3.20	2.92
6	7.68	7.26	7.14	7.02	6.90	6.78	6.66	6.54	6.42	6.30	6.12	6.00	5.88	5.58	5.22	4.92	4.56
10	12.80	12.50	12.80	12.10	11.80	11.60	11.80	11.10	10.80	10.60	10.30	10.00	9.70	9.10	8.50	7.90	7.00
16	19.84	19.52	19.20	18.88	18.56	18.24	17.76	17.44	17.12	16.80	16.32	16.00	15.68	14.88	13.92	12.96	12.00
20	25.60	24.20	23.80	23.40	23.00	22.60	22.20	21.80	21.40	21.00	20.40	20.00	19.60	18.60	17.40	16.40	15.20
25	31.00	30.50	30.00	29.50	29.00	28.50	27.75	27.25	26.75	26.25	25.50	25.00	24.50	23.25	21.75	20.25	18.75
32	40.96	38.72	38.08	37.44	36.80	36.16	35.52	34.88	34.24	33.28	32.64	32.00	31.36	29.76	28.16	26.24	24.64
40	51.20	48.40	47.60	46.80	46.00	45.20	44.40	43.60	42.80	42.00	40.80	40.00	39.20	37.20	35.20	32.80	30.40
50	64.00	60.50	59.50	58.50	57.50	56.50	55.50	54.50	53.50	52.50	51.00	50.00	49.00	46.50	43.50	30.50	37.50
63	80.01	78.75	76.86	75.60	74.34	72.45	71.19	69.93	68.04	66.15	64.89	63.00	61.11	57.33	53.55	49.14	44.73

C60 UL489

温度 (°C)	-30	-25	-20	-15	-10	-5	0	5	10	15	20	25	30	35	40	45	50	55	60	65	70
额定电流 (A)																					
0.5	0.61	0.60	0.59	0.58	0.57	0.56	0.55	0.54	0.53	0.52	0.51	0.5	0.49	0.48	0.47	0.45	0.44	0.43	0.42	0.40	0.39
1	1.35	1.33	1.30	1.27	1.24	1.21	1.17	1.14	1.11	1.07	1.04	1	0.96	0.92	0.88	0.83	0.79	0.74	0.69	0.63	0.56
1.2	1.52	1.49	1.46	1.44	1.41	1.38	1.35	1.32	1.29	1.26	1.23	1	1.17	1.13	1.10	1.06	1.02	0.99	0.94	0.90	0.86
1.5	1.88	1.85	1.82	1.79	1.75	1.72	1.68	1.65	1.61	1.58	1.54	1.5	1.46	1.42	1.38	1.33	1.29	1.24	1.20	1.15	1.09
2	2.52	2.48	2.44	2.39	2.35	2.30	2.25	2.20	2.16	2.10	2.05	2	1.95	1.89	1.83	1.77	1.71	1.65	1.58	1.51	1.44
3	3.75	3.69	3.62	3.56	3.49	3.43	3.36	3.29	3.22	3.15	3.08	3	2.92	2.84	2.76	2.68	2.59	2.50	2.41	2.31	2.21
4	5.02	4.93	4.85	4.76	4.67	4.58	4.49	4.40	4.30	4.20	4.10	4	3.89	3.79	3.67	3.56	3.44	3.32	3.19	3.06	2.92
5	6.19	6.09	5.99	5.89	5.79	5.68	5.57	5.46	5.35	5.24	5.12	5	4.88	4.75	4.62	4.49	4.35	4.21	4.06	3.91	3.75
6	7.77	7.63	7.48	7.33	7.18	7.02	6.86	6.70	6.53	6.36	6.18	6	5.81	5.62	5.42	5.21	4.99	4.76	4.52	4.27	4.00
7	8.61	8.48	8.34	8.20	8.06	7.92	7.77	7.63	7.47	7.32	7.16	7	6.83	6.66	6.49	6.31	6.13	5.94	5.74	5.54	5.33
8	9.94	9.78	9.62	9.45	9.28	9.11	8.94	8.76	8.57	8.39	8.20	8	7.80	7.59	7.38	7.16	6.94	6.71	6.47	6.22	5.96
10	12.43	12.23	12.02	11.82	11.60	11.39	11.17	10.95	10.72	10.48	10.24	10	9.75	9.49	9.23	8.96	8.67	8.38	8.08	7.77	7.45
13	15.64	15.42	15.19	14.97	14.73	14.50	14.26	14.02	13.77	13.52	13.26	13	12.73	12.46	12.18	11.90	11.60	11.30	11.00	10.68	10.35
15	18.07	17.81	17.55	17.28	17.02	16.74	16.47	16.18	15.90	15.60	15.30	15	14.69	14.37	14.05	13.72	13.38	13.03	12.67	12.30	11.92
16	18.88	18.64	18.39	18.14	17.89	17.63	17.37	17.10	16.84	16.56	16.28	16	15.71	15.42	15.12	14.81	14.50	14.18	13.86	13.52	13.18
20	24.65	24.26	23.87	23.47	23.07	22.65	22.23	21.81	21.37	20.92	20.47	20	19.52	19.03	18.53	18.01	17.48	16.93	16.37	15.78	15.17
25	30.71	30.24	29.76	29.27	28.77	28.26	27.74	27.22	26.68	26.13	25.57	25	24.41	23.81	23.20	22.57	21.92	21.25	20.55	19.84	19.09
30	37.35	36.74	36.12	35.50	34.86	34.21	33.54	32.86	32.17	31.46	30.74	30	29.24	28.46	27.66	26.83	25.98	25.10	24.19	23.24	22.25
32	38.45	37.91	37.36	36.80	36.24	35.66	35.08	34.48	33.88	33.27	32.64	32	31.35	30.68	30.00	29.31	28.59	27.86	27.11	26.34	25.54
35	44.15	43.40	42.63	41.86	41.06	40.25	39.42	38.58	37.72	36.83	35.93	35	34.05	33.06	32.05	31.01	29.93	28.81	27.64	26.42	25.14

温度降容系数

C60N/H

温度 (°C)	-25	-20	-15	-10	-5	0	5	10	15	20	25	30	35	40	45	50	55	60
额定电流 (A)																		
1	1.30	1.28	1.27	1.25	1.23	1.21	1.19	1.17	1.15	1.13	1.11	1.09	1.07	1.05	1.02	1.00	0.98	0.95
2	2.59	2.56	2.52	2.49	2.45	2.41	2.37	2.34	2.30	2.26	2.22	2.17	2.13	2.09	2.04	2.00	1.95	1.91
3	4.04	3.98	3.92	3.85	3.79	3.73	3.66	3.59	3.52	3.45	3.38	3.31	3.23	3.16	3.08	3.00	2.92	2.83
4	4.86	4.81	4.76	4.70	4.65	4.59	4.54	4.48	4.42	4.37	4.31	4.25	4.19	4.13	4.06	4.00	3.94	3.87
6	7.82	7.71	7.60	7.49	7.38	7.27	7.15	7.03	6.91	6.79	6.66	6.54	6.41	6.27	6.14	6.00	5.86	5.71
8	10.23	10.09	9.96	9.82	9.68	9.54	9.40	9.25	9.11	8.96	8.81	8.65	8.49	8.33	8.17	8.00	7.83	7.65
10	13.19	13.00	12.81	12.61	12.42	12.22	12.01	11.81	11.60	11.38	11.16	10.94	10.71	10.48	10.24	10.00	9.75	9.49
13	16.88	16.65	16.42	16.18	15.94	15.69	15.45	15.19	14.94	14.68	14.41	14.14	13.86	13.58	13.29	13.00	12.70	12.39
16	19.77	19.54	19.31	19.08	18.84	18.60	18.36	18.11	17.86	17.61	17.35	17.09	16.82	16.55	16.28	16.00	15.72	15.43
20	26.59	26.20	25.81	25.41	25.00	24.59	24.17	23.74	23.31	22.86	22.41	21.95	21.48	21.00	20.51	20.00	19.48	18.95
25	32.50	32.06	31.60	31.15	30.68	30.21	29.73	29.24	28.75	28.24	27.73	27.20	26.67	26.13	25.57	25.00	24.42	23.82
32	41.07	40.53	39.98	39.43	38.86	38.29	37.71	37.12	36.52	35.91	35.29	34.65	34.01	33.35	32.68	32.00	31.30	30.59
40	52.91	52.15	51.38	50.60	49.80	48.99	48.17	47.33	46.48	45.61	44.72	43.82	42.90	41.95	40.99	40.00	38.99	37.95
45	60.08	59.19	58.29	57.38	56.45	55.51	54.55	53.58	52.58	51.57	50.53	49.48	48.40	47.29	46.16	45.00	43.81	42.58
50	64.31	63.46	62.60	61.72	60.83	59.93	59.01	58.08	57.13	56.17	55.19	54.19	53.17	52.14	51.08	50.00	48.90	47.76
63	84.56	83.29	82.01	80.71	79.39	78.04	76.67	75.27	73.85	72.40	70.92	69.41	67.87	66.28	64.66	63.00	61.29	59.53

C120H,L B,C,D 型曲线

温度 (°C)	-30	-25	-20	-15	-10	-5	0	5	10	15	20	25	30	35	40	45	50	55	60	65	70	
额定电流 (A)																						
63	78.64	77.46	76.26	75.04	73.80	72.53	71.25	69.94	68.61	67.25	65.87	64.45	63.00	61.52	60.00	58.44	56.84	55.19	53.49	51.94	49.92	
80	98.41	97.01	95.59	94.15	92.68	91.19	89.68	88.14	86.57	84.98	83.35	81.69	80.00	78.27	76.50	74.69	72.84	70.93	68.98	66.96	64.89	
100	124.46	122.61	120.73	118.82	116.87	114.90	112.89	110.85	108.77	106.64	104.47	102.26	100.00	97.69	95.32	92.89	90.39	87.82	85.18	82.45	79.63	
125	157.02	154.61	152.16	149.66	147.13	144.55	141.92	139.24	136.51	133.73	130.88	127.98	125.00	121.95	118.83	115.62	112.31	108.91	105.40	101.77	98.00	

iC65N Vigi+

温度 (°C)	-25	-20	-15	-10	-5	0	5	10	15	20	25	30	35	40	45	50	55	60
额定电流 (A)																		
63	1.19	1.17	1.16	1.14	1.12	1.11	1.09	1.07	1.06	1.04	1.02	1	0.98	0.96	0.94	0.92	0.90	0.88
50	1.16	1.15	1.13	1.12	1.10	1.09	1.08	1.06	1.05	1.03	1.02	1	0.98	0.97	0.95	0.93	0.92	0.90
40	1.15	1.14	1.13	1.11	1.10	1.09	1.07	1.06	1.04	1.03	1.02	1	0.98	0.97	0.95	0.94	0.92	0.90
32	1.18	1.16	1.15	1.13	1.12	1.10	1.09	1.07	1.05	1.04	1.02	1	0.98	0.9	0.94	0.93	0.91	0.89
25	1.17	1.16	1.14	1.13	1.11	1.10	1.08	1.07	1.05	1.03	1.02	1	0.98	0.97	0.95	0.93	0.91	0.89
20	1.19	1.18	1.16	1.14	1.13	1.11	1.09	1.07	1.06	1.04	1.02	1	0.98	0.96	0.94	0.92	0.90	0.88
16	1.21	1.19	1.18	1.16	1.14	1.12	1.10	1.08	1.06	1.04	1.02	1	0.98	0.96	0.93	0.91	0.89	0.86

iDPNa/N vigi+

温度 (°C)	-30	-25	-20	-15	-10	-5	0	5	10	15	20	25	30	35	40	45	50	55	60	65	70	
额定电流 (A)																						
6	8.07	7.92	7.76	7.60	7.44	7.28	7.11	6.94	6.76	6.58	6.39	6.20	6.00	5.79	5.58	5.36	5.13	4.89	4.63	4.36	4.06	
10	12.25	12.08	11.91	11.73	11.55	11.37	11.18	11.00	10.80	10.61	10.41	10.21	10.00	9.79	9.57	9.35	9.13	8.89	8.66	8.41	8.16	
16	19.42	19.15	18.89	18.62	18.35	18.07	17.79	17.50	17.21	16.92	16.62	16.31	16.00	15.68	15.36	15.03	14.69	14.34	13.98	13.62	13.24	
20	24.33	24.00	23.67	23.33	22.98	22.63	22.27	21.91	21.54	21.17	20.79	20.40	20.00	19.60	19.18	18.76	18.33	17.89	17.43	16.97	16.49	
25	30.42	30.00	29.58	29.16	28.73	28.29	27.84	27.39	26.93	26.46	25.98	25.50	25.00	24.49	23.98	23.45	22.91	22.36	21.79	21.21	20.61	
32	38.17	37.69	37.21	36.72	36.23	35.73	35.22	34.70	34.18	33.15	33.11	32.56	32.00	31.43	30.85	30.26	29.66	29.05	28.42	27.78	27.12	

温度降容系数

Multiclip 和 Distribloc

温度 (°C)	40	45	50	55	60
Multiclip 80A	80	76	73	69	66
Distribloc 63A	63	60	58	55	53

Reflex iC60

温度 (°C)	-25	-20	-15	-10	-5	0	5	10	15	20	25	30	35	40	45	50	55	60
额定电流 (A)																		
10	13.00	12.80	12.60	12.50	12.30	12.10	11.90	11.70	11.50	11.30	11.10	10.90	10.70	10.50	10.20	10.00	9.80	9.50
16	20.60	20.30	20.00	19.70	19.50	19.20	18.90	18.60	18.30	18.00	17.70	17.30	17.00	16.70	16.30	16.00	15.70	15.30
25	31.20	30.80	30.40	30.10	29.70	29.30	28.90	28.50	28.10	27.60	27.20	26.80	26.40	25.90	25.50	25.00	24.50	24.10
40	51.30	50.60	49.90	49.20	48.50	47.80	47.10	46.40	45.60	44.90	44.10	43.30	42.50	41.70	40.90	40.00	39.10	38.20
63	83.90	82.70	81.40	80.10	78.90	77.60	76.20	74.90	73.50	72.10	70.70	69.20	67.70	66.20	64.60	63.00	61.40	59.70

漏电附件拼装降容系数

iC65、iDPN2 与漏电附件拼装降容系数

Vigi	MCB 额定电流													
	1A	2A	4A	6A	10A	16A	20A	25A	32A	40A	50A	63A	80A	
Vigi iC65 ELE	1P+N	1				1	1	0.98	0.95	0.99	0.96	0.93	-	
	2P	1				1	1	0.96	0.93	0.97	0.93	0.91	0.85	
	3P/4P	1				1	1	0.95	0.92	0.95	0.94	0.88	0.85	
Vigi iC65 ELM	2P	1			0.98	1	0.95	0.93	0.91	0.96	0.95	0.91	-	
	3P/4P	1			1	1	0.95	0.93	0.89	0.94	0.92	0.89	-	

iDPN 与漏电附件拼装降容系数

Vigi	MCB 额定电流						
	2A/6A	10A	16A	20A	25A	32A	40A
Vigi iDPN ELE	1.00	1.00	0.97	0.96	0.96	0.92	0.90
Vigi iDPN ELM	1.00	0.97	0.94	0.94	0.92	0.90	0.85

断路器与漏电附件拼装后，需要在相应的温度修正系数上乘以上表中的降容系数。

海拔降容系数

海拔高度 (m)	≤2000	3000	4000	5000	6000
额定冲击耐受电压	1	0.89	0.8	0.71	0.63
额定绝缘电压	1	0.89	0.8	0.71	0.63
最大额定工作电压	1	0.89	0.8	0.71	0.63
额定电流 (A)	1	0.96	0.93	0.90	0.83
短路分断能力	1	1	1	1	1

断路器类产品的存储

断路器以及附件产品需要长期储存时(包括仓库和施工现场的储存),如果对产品的储存环境不进行必要的控制,容易造成产品内部或外部金属及涂层部分产生腐蚀,生锈损害。所以,产品在储存时需注意:

- 产品需要储存在常温 20-25 度,干燥的环境之下(相对湿度在 20%-30%)。对于湿度较高的环境需要进行必要的密封控制。
- 不可与酸性易挥发的液体或酸性气体混合存放。粉尘过高的环境亦不易储存。
- 对于高温高湿或超低温环境,产品不易长期存放,需要及时尽快正常通电使用。
- 在正常通电使用前最好对产品的进、出线端先不要接入导线,防止因预先接线,产品经长期搁置后,在接线端出现电池效应,产生腐蚀。
- 特殊的储存环境,需要通知生产厂家,在厂家建议下操作。例如:高温高湿的环境,赤道附近海岛,极地超低温地区。

断路器类产品的运输

- 长途运输时,建议配电箱和断路器分开包装,断路器不做预先安装,而是在使用时再进行现场安装。
- 长途运输或运输途中会接触雨水或潮湿环境,建议在产品的内包装里放置干燥剂。
- 对于海运产品必须采用密封包装;如在产品包装或在装有产品的机柜或箱体外,使用抽真空密封包装或塑料薄膜多层缠绕包装,以有效防止雨淋、水溅、湿热等带来的对金属零部件的腐蚀。
- 海运时,建议在密封包装外使用正常的运输包装进行防护;如木箱,铁制运输箱、柜等;
- 运输时避免接触酸性气体或液体。
- 运输时产品如果被雨水淋湿或产品已被腐蚀,需要通知厂家测试确认后使用。
- 在产品交付最终客户使用时,也能提醒客户知晓对使用环境进行必要的控制。

* 请严格遵照执行断路器储存和运输的注意事项,否则将可能导致产品发生不良改变甚至不能使用。因未根据注意事项储存和运输产品所引起的任何损失和损害,施耐德电气均不承担责任。

施耐德电气(中国)有限公司

施耐德电气(中国)有限公司	北京市朝阳区望京东路6号施耐德电气大厦	邮编: 100102	电话: (010) 84346699	传真: (010) 65037402
■ 上海分公司	上海市普陀区云岭东路89号长风国际大厦6层, 8-9层, 11-13层	邮编: 200062	电话: (021) 60656699	传真: (021) 60768981
■ 广州分公司	广州市天河区珠江新城金穗路62号侨鑫国际金融中心大厦20层02-05单元	邮编: 510623	电话: (020) 85185188	传真: (020) 85185195
■ 武汉分公司	武汉市东湖高新区光谷大道77号金融港B11	邮编: 430205	电话: (027) 59373000	传真: (027) 59373001
■ 西安分公司	西安市长安区郭杜街道丈八北路26号2F	邮编: 710065	电话: (029) 65692599	传真: (029) 68798831
■ 深圳分公司	深圳市南山区科苑南路3099号中国储能大厦7楼A-C单元和8楼	邮编: 518000	电话: (0755) 36677988	传真: (0755) 36677982
■ 成都分公司	成都市高新区世纪城南路599号天府软件园D区7栋5层	邮编: 610041	电话: (028) 66853777	传真: (028) 66853778
■ 乌鲁木齐办事处	乌鲁木齐市米东区会展中街3331号会丰大厦1807	邮编: 830002	电话: (0991) 6766838	传真: (0991) 6766830
■ 呼和浩特办事处	呼和浩特市新城区迎宾北路7号大唐金座4楼402室	邮编: 010010	电话: (0471) 6537509	传真: (0471) 5100510
■ 哈尔滨办事处	哈尔滨市南岗区红军街15号奥威斯发展大厦21层J座	邮编: 150001	电话: (0451) 53009797	传真: (0451) 53009640
■ 长春办事处	长春市解放大路2677号长春光大银行大厦1211-12室	邮编: 130061	电话: (0431) 88400302/03	传真: (0431) 88400301
■ 沈阳办事处	沈阳市东陵区上深沟村沈阳国际软件园860-6号F9-412房间	邮编: 110167	电话: (024) 23964339	传真: (024) 23964296
■ 大连办事处	大连市沙河口区五一路267号大连软件园17号大厦201-I室	邮编: 116023	电话: (0411) 84769100	传真: (0411) 84769511
■ 天津办事处	天津市滨海新区高新技术产业开发区华苑产业园(环外)海泰创新六路11号施耐德电气工业园2号楼5层	邮编: 300392	电话: (022) 23748000	传真: (022) 23748100
■ 石家庄办事处	石家庄市中山东路303号世贸广场酒店办公楼12层1201室	邮编: 050011	电话: (0311) 86698713	传真: (0311) 86698723
■ 太原办事处	太原市府西街268号力鸿大厦B区805室	邮编: 030002	电话: (0351) 4937186	传真: (0351) 4937029
■ 银川办事处	银川市兴庆区文化西街106号银川国际贸易中心B栋13层B05	邮编: 750001	电话: (0951) 5198191	传真: (0951) 5198189
■ 济南办事处	济南市市中区二环南路6636号中海广场21层2104室	邮编: 250024	电话: (0531) 81678100	传真: (0531) 86121628
■ 青岛办事处	青岛市崂山区秦岭路18号青岛国展财富中心二楼四层413-414室	邮编: 266061	电话: (0532) 85793001	传真: (0532) 85793002
■ 烟台办事处	烟台市开发区长江路218号烟台昆仑大酒店1806室	邮编: 264006	电话: (0535) 6381175	传真: (0535) 6381275
■ 兰州办事处	兰州市城关区广场南路4-6号国瑞写字楼2310-2311室	邮编: 730030	电话: (0931) 8795058	传真: (0931) 8795055
■ 郑州办事处	郑州市金水路115号中州皇冠假日酒店C座西翼2层	邮编: 450003	电话: (0371) 65939211	传真: (0371) 65939213
■ 洛阳办事处	洛阳市涧西区凯旋西路88号华阳广场国际大饭店9层	邮编: 471003	电话: (0379) 65588678	传真: (0379) 65588679
■ 南京办事处	南京市建邺区河西大街66号明星国际商务中心A座8层	邮编: 210019	电话: (025) 83198399	传真: (025) 83198321
■ 苏州办事处	江苏省苏州市工业园区苏州大道123号汇金大厦1907-1908单元	邮编: 215123	电话: (0512) 68622550	传真: (0512) 68622620
■ 无锡办事处	无锡市高新技术产业开发区汉江路20号	邮编: 214028	电话: (0510) 81009780	传真: (0510) 81009760
■ 南通办事处	南通市工农路111号华辰大厦A座1103室	邮编: 226000	电话: (0513) 85228138	传真: (0513) 85228134
■ 常州办事处	常州市新北区太湖东路101-1号常发商业广场5-1801室	邮编: 213022	电话: (0519) 85516601	传真: (0519) 88130711
■ 扬州办事处	扬中市环城东路1号东苑大酒店4楼666房间	邮编: 212200	电话: (0511) 88398528	传真: (0511) 88398538
■ 合肥办事处	合肥市胜利路198号希尔顿酒店六楼	邮编: 230011	电话: (0551) 64291993	传真: (0551) 64279010
■ 重庆办事处	重庆市渝中区瑞天路56号企业天地4号办公楼10层5、6、7单元	邮编: 400043	电话: (023) 63839700	传真: (023) 63839707
■ 杭州办事处	杭州市滨江区江南大道618号东冠大厦5楼	邮编: 310052	电话: (0571) 89825800	传真: (0571) 89825801
■ 宁波办事处	宁波市江东北路1号中信宁波国际大酒店833室	邮编: 315040	电话: (0574) 87706806	传真: (0574) 87717043
■ 温州办事处	温州市龙湾区上江路198号新世纪商务大厦B幢9楼902-2	邮编: 325000	电话: (0577) 86072225	传真: (0577) 86072228
■ 南昌办事处	江西省南昌市红谷滩赣江北大道1号中航广场1001-1002室	邮编: 330008	电话: (0791) 82075750	传真: (0791) 82075751
■ 长沙办事处	长沙市雨花区万家丽中路二段8号华晨世纪广场B区10层24号	邮编: 410007	电话: (0731) 88968983	传真: (0731) 88968986
■ 贵阳办事处	贵阳市观山湖区诚信路西侧腾祥·迈德国际一期(A2)1-14-6	邮编: 550002	电话: (0851) 85887006	传真: (0851) 85887009
■ 福州办事处	福州市仓山区浦上大道272号仓山万达广场A2楼13层11室	邮编: 350001	电话: (0591) 38729998	传真: (0591) 38729990
■ 厦门办事处	厦门市火炬高新区马垄路455号	邮编: 361006	电话: (0592) 2386700	传真: (0592) 2386701
■ 昆明办事处	昆明市三市街6号柏联广场A座10楼07-08单元	邮编: 650021	电话: (0871) 63647550	传真: (0871) 63647552
■ 南宁办事处	南宁市青秀区民族大道111号广西发展大厦10楼	邮编: 530022	电话: (0771) 5519761/62	传真: (0771) 5519760
■ 东莞办事处	东莞市南城区体育路2号鸿禧中心B417单元	邮编: 523000	电话: (0769) 22413010	传真: (0769) 22413160
■ 佛山办事处	佛山市祖庙路33号百花广场26层2622-23室	邮编: 528000	电话: (0757) 83990312	传真: (0757) 83992619
■ 中山办事处	中山市东区兴政路1号中环广场3座1103室	邮编: 528403	电话: (0760) 88235979	传真: (0760) 88235979
■ 海口办事处	海口市文华路18号海南君华海逸酒店6层607室	邮编: 570105	电话: (0898) 68597287	传真: (0898) 68597295
■ 施耐德电气研究院	北京市朝阳区望京东路6号施耐德电气大厦	邮编: 100102	电话: (010) 84346699	传真: (010) 84501130

Life Is On

Schneider
Electric™
施耐德电气

施耐德电气(中国)有限公司

Schneider Electric(China)Co.,Ltd.

北京市朝阳区望京东路6号
施耐德电气大厦
邮编: 100102
电话: (010) 8434 6699
传真: (010) 8450 1130

Schneider Electric Building, No. 6,
East WangJing Rd., Chaoyang District
Beijing 100102 P.R.C.
Tel: (010) 8434 6699
Fax: (010) 8450 1130

由于标准和材料的变更, 文中所述特性和本资料中的图像只有经过我们的业务部门确认以后, 才对我们有约束。

SCDOC1516
2022.08

X-ON Electronics

Largest Supplier of Electrical and Electronic Components

Click to view similar products for [Circuit Breaker Accessories](#) category:

Click to view products by [Schneider](#) manufacturer:

Other Similar products are found below :

[CSC-403PS](#) [D11CEU1](#) [8T1-E-125](#) [CAP-16-3P-BK-PB](#) [8C1-C-721](#) [8T1-E-275](#) [8T1-E-278](#) [A01ED62](#) [FAS-001](#) [FBS0054](#) [506-11315-001](#)
[3803221](#) [6720005316](#) [9-1393249-0](#) [802-ESB50UL489](#) [30.329](#) [X22261102](#) [CX2.5/4/O](#) [JX2.5/4](#) [JX2.5/5](#) [HSP6/10U](#) [DB16/BU](#) [932146100](#)
[930120000](#) [601.1231.909](#) [600.6101.036](#) [3PRG1](#) [3PLBR4LU](#) [3803241](#) [351.5900.149](#) [2624.0](#) [17BSSV](#) [1-1423696-8](#) [X20080104](#) [LS3-WH](#)
[Y30028402](#) [30.617](#) [DKR2](#) [8T1-E-114](#) [SF06-5,08](#) [PLLA3](#) [G32S22](#) [2LP199](#) [ZG20-2](#) [3PSML401](#) [3PSML402](#) [930122000](#) [PAM-1](#)
[930136101](#) [CMB4/W](#)