



# 创奇制胜 · 跃领巅峰

# Acti 9

引领第五代  
终端配电产业革命

产品目录2020

<https://www.se.com/cn>

Life Is On

**Schneider**  
Electric  
施耐德电气



## 关于施耐德电气

施耐德电气作为全球能源管理和自动化领域的专家，引领数字化转型，以实现高效和可持续。集团 2019 财年销售额为 272 亿欧元，在全球 100 多个国家拥有超过 13.5 万名员工。

在施耐德电气，我们相信，**获取能源并利用数字技术**是人们的基本权力，我们赋能所有人**对能源和资源最大化利用**，并确保每一个人，在任何时间，任何地点都能尽享 **Life Is On**。

我们提供**能源与自动化数字解决方案**，以实现**高效和可持续**。我们将世界领先的能源技术、自动化技术、软件及服务融合于整体解决方案之中，服务于家居、楼宇、数据中心、基础设施和工业市场。

我们致力于打造**有意义、包容和赋能**的企业价值观，并承诺让这个**开放的，全球化的，创新的**生态圈释放无限可能。

### 施耐德电气中国

- 中国已经成为集团在全球第二大市场
- 在中国拥有超过17000名员工
- **3 个主要研发中心和1 个施耐德电气线上能源大学**
- 23家工厂、8个物流中心、9个分公司和37个办事处遍布全国





## Acti 9产品展示

概要 .....	5
产品号规则 .....	17
字母索引 .....	18
产品号索引 .....	19

## 保护类产品

## 小型断路器

小型断路器概览 .....	26
iC65N .....	30
iC65H .....	34
iC65L .....	38
iC60N双端子 .....	41
iC60L MA .....	45
C65N-DC .....	48
C65H-DC .....	50
C65L-DC .....	53
C60 UL489 .....	56
C60N .....	60
C60H .....	62
iDPNa .....	64
iDPNN .....	66
iDPNH .....	68
iDPNK2 .....	70
C120H .....	72
C120L .....	74
NG125H .....	76
NG125L .....	78

## 隔离开关

iINT125 .....	80
---------------	----

## 导轨插座

PC导轨插座 .....	82
--------------	----

## 剩余电流动作保护装置

剩余电流动作保护装置的选择 .....	84
剩余电流动作保护装置概览 .....	86
Vigi iC65 .....	88
Vigi iDPN .....	94
iDPNa Vigi+ .....	97
iDPNN Vigi+ .....	99
iC65N Vigi+ .....	101
Vigi C120 .....	103
Vigi NG125 .....	105
iID .....	107

## 电弧故障保护电器

iARC .....	110
------------	-----

## 电气和机械附件

电气和机械附件概览 .....	114
电气附件 .....	115
iCNV自恢复过欠压保护器 .....	121
机械附件 .....	138



### 电涌保护器

Smart SPD T1类智能型电涌保护器.....	145
Smart SPD T2类智能型电涌保护器.....	147
iPRD1 20r .....	152
iPRD1 15r .....	154
iPRF1 12.5r .....	156
iPRU .....	158
iSCB低压电涌保护器专用保护装置.....	163
后备保护装置的选择 .....	168

### 控制类产品

iCT接触器 .....	170
iCT+ LED照明电子开关.....	182
iTL 脉冲开关 .....	186
iTL 脉冲开关和iCT接触器选型表.....	199
RCA远程控制附件 .....	203
ARA自动重合控制附件 .....	211
Reflex iC60集成控制断路器 .....	217
Acti9 Powertag Link SI B智能网关模块B型 .....	223
Acti9 PowerTag Link 智能网关模块D型/HD型 .....	231
Acti9 PowerTag 无线电能测量模块 .....	233
可编程时间元件 .....	240
延时及检测元件 .....	252

### 安装类产品

梳状母排 .....	254
Distribloc配电模块 .....	258
Multiclip配电模块 .....	262

### 低压终端配电箱

天翔 (Pragma) 系列暗装配电箱.....	266
天翼 (Pragma C) 系列暗装/明装配电箱 .....	269

### 上图标注指导

选型表.....	275
----------	-----

### 技术参考资料

脱扣曲线 .....	283
限流 .....	289
剩余电流动作开关与断路器的配合 .....	297
直流应用 .....	298
小型断路器在400Hz 系统中的应用.....	299
级联 .....	300
保护选择性.....	306
降容系数表.....	335
断路器的储存和运输注意事项 .....	342

# 5代

行业经验和21项新专利使Acti 9成为低压模数化系统领域的新航标



# > Acti 9

“使能源消耗得以优化”。



高品质模数化  
配电系统

## Acti 9第五代模数化配电系统，为您提供安全、灵活、简单的全新体验

施耐德电气基于超过40年专注于客户需求的电气专业经验，推出第五代模数化配电系统——Acti 9。Acti 9提供更快捷和灵活的安装体验，完全消除了维护和操作过程中的安全顾虑。Acti 9可适应更具挑战性的网络和环境，同时保持成本效益不随时间的推移而降低，它是目前更安全、灵活、简单和创新的低压模数化配电系统。



Acti 9：  
安全 灵活 简单



Acti 9：  
第5代模数化配电  
系统



# Acti 9

更安全、灵活和简单的配电解决方案

## 保护系统

- > 小型断路器
- > 剩余电流动作保护器
- > 剩余电流动作保护附件
- > 电弧故障保护电器
- > 电涌保护器
- > 电气和机械附件



**更安全**

严密精准，更安心。



**更灵活**

自如共享，更高效。

## 控制系统

- > 接触器
- > 脉冲开关
- > RCA远程控制附件
- > ARA自动重合控制附件
- > Reflex iC60集成控制断路器
- > Acti9 PowerTag Link智能网关模块

## 安装系统

- > Multiclip配电模块
- > Distribloc配电模块
- > 梳状母排



更简单

轻松操控，更经济。

# 安全

即使在苛刻的环境下，仍可保证人员和设备的绝对安全。

## 100%

在苛刻环境下保证人员和设备的绝对安全。



工业场所和商业及民用楼宇的更佳选择



## 更苛刻的环境下确保用电安全

Acti 9系统可以给您、您的客户、以及他们的设备提供目前可达到的更高级别的保护。其众多的国际认证和保护创新意味着Acti 9系统甚至超过了苛刻的要求，确保您的终端配电系统100%的绝对安全。

## 保证维护过程中的安全

### VisiSafe‘看得见的安全’

在任何环境和条件下，VisiSafe都可确保下级电路的绝对可靠安全。

- VisiSafe绿色指示条，可靠指示触点的断开位置。
- 冲击耐受电压：Uimp = 6 kV
- 保证即便是在过压情况下，依然有效提高设备的使用寿命
- 在模数化产品中最高的耐污染等级：3级
- 承诺一个真正的适用于苛刻环境的产品，甚至包括带有灰尘和导电污染的环境
- 绝缘电压：500 V
- 保证操作者操作的绝对安全



只有施耐德电气提供



“我不用担心电气设备、建筑以及内部人员的安全问题。”

## 承诺对电击的绝对保护



只有施耐德电气提供

电击防护等级：2级 (Class2)

Acti 9是目前唯一有此安全级别的设备。断路器表面和内部零件之间的电气间隙超过了标准规定的两倍。不论环境或操作者经验如何，Acti 9都可以保证在设备整个使用寿命周期内的无风险维护及使用。

100%

免维护

## 保护负载并有效延长使用寿命



全系列快速闭合

Acti 9的快速闭合功能限制了触头闭合时的能量释放，从而有助于防止设备过热和老化。

## 可靠的紧固



Acti 9接线端子可承受的拧紧力矩相当于国家标准扭矩的二倍，使线缆连接更可靠更牢固。

0

停机时间

## 零风险锁确保绝对安全



集成式的挂锁机构

Acti 9的远程控制装置使用坚固耐用的集成式挂锁，允许完全锁定以确保安全。它可以防止对供电设备无意或未经授权的远程操控，因此可确保操作人员的绝对安全。

## 安全可靠的连接



Acti 9的接线端子防护等级达到 IP20B，使连接更可靠更安全。

# 灵活

Acti 9为您提供前所未有的终端配电体验。



## 灵活的设计减少系统集成和维护时间

创新的双锁定夹结构设计，Multiclip快速接线及负载平衡系统，灵活的实现系统集成；创新的信号传输模式，大大降低系统的复杂度，实现终端配电系统与楼宇监控管理系统的无缝连接，使您的企业更有竞争力。

“当我们使用了Acti 9，我总会有意外的惊喜。”

## 创新的18mm 1P+N剩余电流保护断路器



只有施耐德电气提供

- 减半的产品宽度
- 节省配电箱空间，降低总体造价
- 灵活的接线方式
- 上进下出或下进上出，适应各地区标准的需求
- 一体化结构设计
- 无需现场拼装，精简的产品型号和库存管理

30%

30%的配电盘在设计、接线或调试等阶段需要进行调整。使用Acti 9可以大幅节省调整所需的时间。

## 创新的Reflex iC60集成控制断路器



只有施耐德电气提供

Reflex iC60创新性的将小型断路器和控制模块相结合，可以灵活适应工业、商业及民用的场所的照明控制等动态需求。Reflex iC60可以方便的与PLC和楼宇管理系统 (BMS) 连接，无需附加任何其他组件。您所需要的一切都包含其中。



Reflex iC60的集成化结构可以减少50%以上的连接线缆，并可以实现更高效的线路检查和连接。

## 可满足系统升级及快速调整的需要



Multiclip配电系统允许您快速增加额外的设备并实现相间平衡调节，同时Multiclip还提供无需螺丝的快速连接。

## 更方便的使用梳状母排



双锁定夹结构允许在不移动梳状母排的情况下安装/取下断路器。

## 完备的安装附件



Acti 9系统包含有一整套完备的安装附件：灵活简便的挂锁系统、分电模块、装在机柜门上的旋转手柄、端子盖、插拔式底座、相间间隔片、夹装式标签牌。



# 简单

设计、选型、安装.....一切都变得更简单



简单高效的终端配电解决方案，可应用于任何系统

Acti 9的创新设计，使原来复杂的商业楼宇和工业设施的终端配电系统变得简单高效。VisiTrip本体故障指示，直观的产品代码，清晰的产品标识，使您可以快速掌握Acti 9的操作与维护。

“关于Acti 9的一切都那么简单和友好，无论何种应用，都可轻松应对。”

## 更少的停机时间，更好的供电连续性

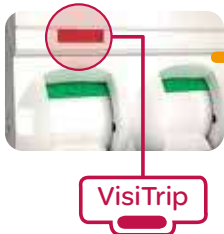

只有施耐德电气提供

VisiTrip本地故障脱扣指示，能够最大限度减少停机时间，并且缩短维修时间。

## 无人值守场合的自动操控



Acti 9推出的全新自动重合远程控制附件，多种程序供选择，可以有效降低无人值守场合的操控成本。

## 对任何PLC及BMS系统开放



Acti 9控制类产品使用的标准Ti24接口，可以灵活的与各种PLC及BMS (楼宇管理系统) 相连接，适应不同的应用需求。可以最大限度的优化照明和楼宇控制设计。

## 更好的可读性



锁定装置具有特定颜色，符合人体工程学。蓝色N极标识有很好的可读性且有助于提高维修的速度。

15%

节省设计与安装时间

## 100%协调



漏电保护装置和小型断路器之间100%的协调，您无需花费时间去翻阅大量的技术指导或协调性表格。另外，Reflex iC60首次在一个装置中集成保护、控制、信号传输等诸多功能。

## 直观的产品号



Acti 9产品号的末三位数字意味着在订购或设计时可以方便地了解产品的极数和额定电流。

**A9XXX225 = 2P, 25A**

# 环保

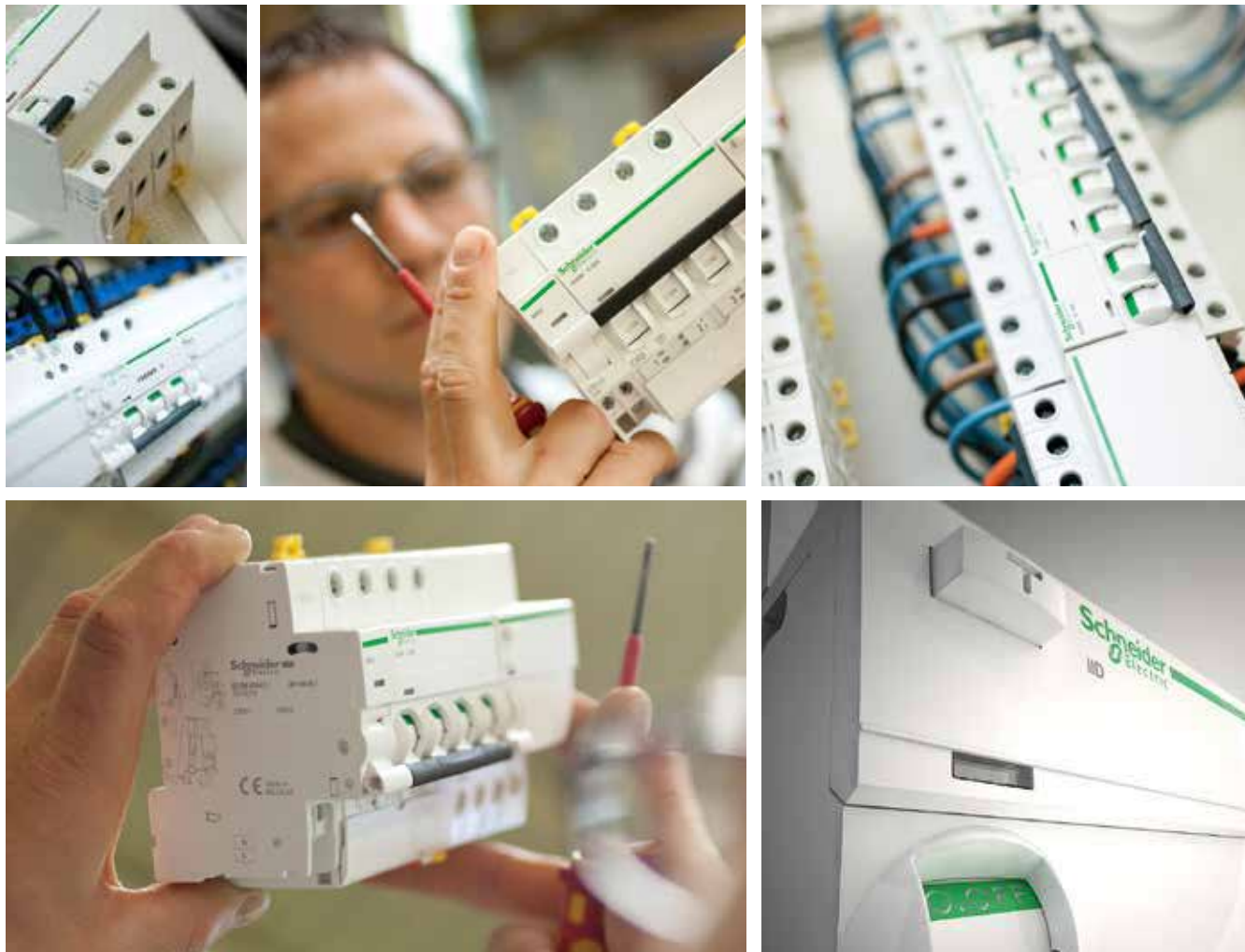

Acti 9让您的感受与众不同

## 先进的人体工程学且注重细节

Acti 9自设计初就注定备受瞩目。我们采用了简洁的线条和与众不同的设计理念，赋予了Acti 9完美的外观。它会让您立即体会到其精心的设计和细节，以及对用户的友好。清晰的标识和一流的外观将使您的客户对Acti 9留下深刻的印象。

## 高品质，精细且准确

即使只是手握Acti 9，您依旧会体会到其与众不同的品质。内部机构的运行迅速而精准，绝无任何可疑的噪音。Acti 9光滑的表面和精巧的部件让您拥有不一样的感觉。



“当您手握它时，您会毫不犹豫地感叹其高端的质量。”



### 自始至终，我们致力于提供更高效率的能源利用

无论是现在还是将来，Acti 9都将帮助您满足高效使用能源和保护环境的要求。它将最大限度地减少您的配电系统从设计阶段开始到最终回收整个使用周期中对环境所产生的影响，Acti 9可以使您在高效使用能源的同时对环境的影响降至更低，而这对于我们的地球是极为必要的。

**100%**

100%可回收材料  
100%符合RoHS  
100%符合REACH

**20%**

能耗节省

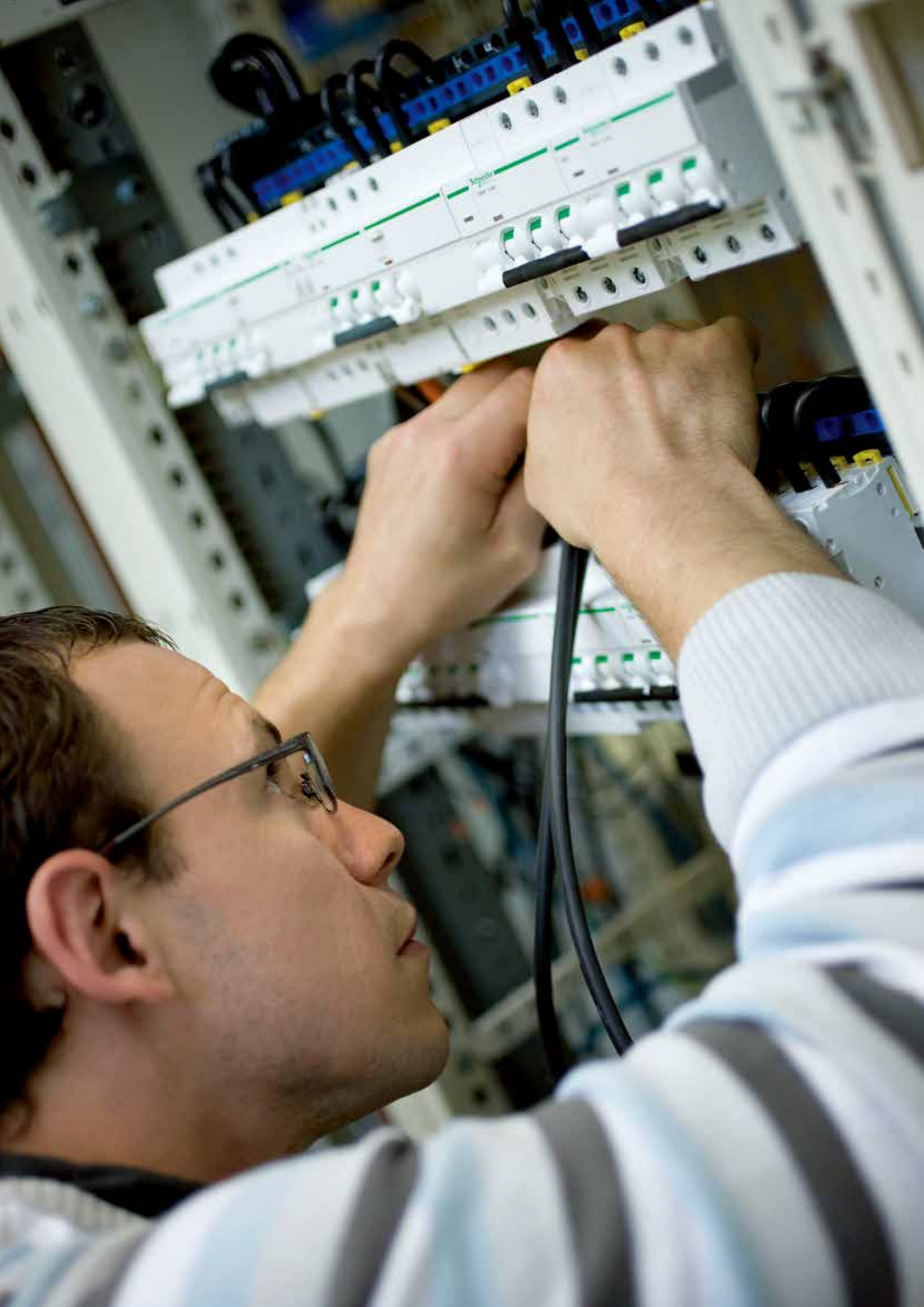

## 说明

A9 F 18 2 63

范围	产品	编码	内部编码	极数	编码	额定电流 (A)	编码
Acti 9 (A9)	iC65 / iDPNK2	F		0	0	1	01
	iDPN	P		1P	1	1.6	72
	iID	R		2P	2	2	02
	Vigi iC65	V		3P	3	2.5	73
	Vigi iDPN	Y		4P	4	3	03
	iDPN Vigi	D		1P+N	6	4	04
	iINT125	S				6	06
	控制类元件	C				6.3	76
	附件	A				8	08
	C65-DC*	N				10	10
	C120/Vigi C120*	N				12.5	82
	C65-DC/C120电气附件*	N				13	13
	PC导轨插座*	A				16	16
						20	20
					25	25	
					32	32	
					40	40	
					50	50	
					63	63	
					80	80	
					100	91	
					125	92	

\* C65-DC, C120, VigiC120, PC导轨插座及电气附件后五位独立编码。



<b>A</b>	
● ARA .....	211
● Acti9 PowerTag Link .....	223
<b>C</b>	
● C60H .....	62
● C60N .....	60
● C60 UL489 .....	56
● C65H-DC .....	50
● C65L-DC .....	53
● C65N-DC .....	48
● C120H .....	72
● C120L .....	74
<b>D</b>	
● Distribloc .....	258
<b>i</b>	
● iACTc .....	178
● iACTs .....	178
● iACT24 .....	179
● iARC .....	110
● iATL4 .....	195
● iATL24 .....	196
● iATLc+c .....	194
● iATLc+s .....	194
● iATLm .....	195
● iATLz .....	195
● iC60N .....	41
● iC60L MA .....	45
● iC65H .....	34
● iC65L .....	38
● iC65N .....	30
● iC65N Vigi+ .....	101
● iCNV .....	122
● iDPNa .....	64
● iDPNa Vigi+ .....	99
● iDPNH .....	68
● iDPNK2 .....	70
● iDPNN .....	66
● iDPNN Vigi+ .....	99
● iID .....	107
● iINT125 .....	80
● iMN .....	116
● iMNs .....	116
● iMNV .....	116
● iMSU .....	116
● iMX .....	117
● iMX+OF .....	117
● iOF .....	117
● iOF+SD24 .....	117
● iPRD1 .....	152
● iPRF1 .....	156
● iPRU .....	158
● iSCB .....	163
● iTL .....	186
● iTLc .....	191
● iTLm .....	191
● iTLs .....	191
● IC2000 .....	252
● IH, IHH .....	240
● IHP .....	240
● ITA .....	240
<b>M</b>	
● MINp .....	253
● MN (C65-DC/C120) .....	125
● MN (C60) .....	130
● MN (NG125) .....	137
● MN <sup>□</sup> (C65-DC/C120) .....	125
● MN <sup>□</sup> (C60) .....	131
● MV(C65-DC/C120) .....	136
● MV(C60) .....	132
● MX/MX+OF (C65-DC/C120) .....	126
● MX/MX+OF (C60) .....	132
● MX+OF (NG125) .....	135
● MXV .....	136
● Multiclip .....	262
<b>N</b>	
● NG125H .....	76
● NG125L .....	78
<b>O</b>	
● OF (C65-DC/C120) .....	126
● OF (C60) .....	130
● OF+SD/OF (C65-DC/C120) .....	126
● OF+SD/OF (C60) .....	130
● OF+SD24 (C65-DC/C60/C120) .....	126
● OF+SD/OF+OF (NG125) .....	135
● OF/SD+OF (iC65/iDPN/iID) .....	130
<b>P</b>	
● PC .....	82
● Pragma .....	266
● Pragma C .....	272
<b>R</b>	
● RCA .....	203
● Reflex iC60 .....	217
<b>S</b>	
● SD (C65-DC/C120) .....	126
● SD (C60) .....	130
● SDV .....	136
● SS iPRD1 .....	145
● SS iPRF1 .....	145
● SS iPRU1 .....	147
<b>V</b>	
● Vigi C120 .....	103
● Vigi iC65 .....	88
● Vigi iDPN .....	94
● Vigi NG125 .....	105

00000		18784	NG125L 1P C63A	78	19358	NG125H 1P D80A	76
04000	快速接线及负载平衡模块	18785	NG125L 1P C80A	78	19359	NG125H 2P D10A	76
	Multiclip 4P 80A	18788	NG125L 2P C10A	78	19360	NG125H 2P D16A	76
04040	Distribloc配电模块 (上进线)	18789	NG125L 2P C16A	78	19361	NG125H 2P D20A	76
	63A 4P	18790	NG125L 2P C20A	78	19362	NG125H 2P D25A	76
04041	Distribloc配电模块 (下进线)	18791	NG125L 2P C25A	78	19363	NG125H 2P D32A	76
	63A 4P	18792	NG125L 2P C32A	78	19364	NG125H 2P D40A	76
04045	Distribloc配电模块 125A 4P	18793	NG125L 2P C40A	78	19365	NG125H 2P D50A	76
		18794	NG125L 2P C50A	78	19366	NG125H 2P D63A	76
13000		18795	NG125L 2P C63A	78	19367	NG125H 2P D80A	76
13678	天翼系列暗装配电箱TYA-08	18796	NG125L 2P C80A	78	19368	NG125H 3P D10A	76
13678W	天翼系列暗装配电箱TYA-08-W	18799	NG125L 3P C10A	78	19369	NG125H 3P D16A	76
13679	天翼系列暗装配电箱 TYA-12	18800	NG125L 3P C16A	78	19370	NG125H 3P D20A	76
13679W	天翼系列暗装配电箱 TYA-12-W	18801	NG125L 3P C20A	78	19371	NG125H 3P D25A	76
13680	天翼系列暗装配电箱TYA-16	18802	NG125L 3P C25A	78	19372	NG125H 3P D32A	76
13680W	天翼系列暗装配电箱TYA-16-W	18803	NG125L 3P C32A	78	19373	NG125H 3P D40A	76
13681	天翼系列暗装配电箱TYA-20	18804	NG125L 3P C40A	78	19374	NG125H 3P D50A	76
13681W	天翼系列暗装配电箱TYA-20 -W	18805	NG125L 3P C50A	78	19375	NG125H 3P D63A	76
13684	天翼系列暗装配电箱TYA-24	18806	NG125L 3P C63A	78	19376	NG125H 3P D80A	76
13684W	天翼系列暗装配电箱TYA-24-W	18807	NG125L 3P C80A	78	19377	NG125H 4P D10A	76
13685	天翼系列暗装配电箱TYA-36	18810	NG125L 4P C10A	78	19378	NG125H 4P D16A	76
13685W	天翼系列暗装配电箱TYA-36-W	18811	NG125L 4P C16A	78	19379	NG125H 4P D20A	76
13686	天翼系列暗装配电箱TYA-08T	18812	NG125L 4P C20A	78	19380	NG125H 4P D25A	76
13686W	天翼系列暗装配电箱TYA-08T-W	18813	NG125L 4P C25A	78	19381	NG125H 4P D32A	76
13687	天翼系列暗装配电箱TYA-12T	18814	NG125L 4P C32A	78	19382	NG125H 4P D40A	76
13687W	天翼系列暗装配电箱TYA-12T-W	18815	NG125L 4P C40A	78	19383	NG125H 4P D50A	76
13688	天翼系列暗装配电箱TYA-16T	18816	NG125L 4P C50A	78	19384	NG125H 4P D63A	76
13688W	天翼系列暗装配电箱TYA-16T-W	18817	NG125L 4P C63A	78	19385	NG125H 4P D80A	76
13689	天翼系列暗装配电箱TYA-20T	18818	NG125L 4P C80A	78			
13689W	天翼系列暗装配电箱TYA-20T-W	18830	NG125L 1P D10A	78	21000		
13690	天翼系列暗装配电箱TYA-24T	18831	NG125L 1P D16A	78	21094	iDPN 新型梳状母排端盖附件1P+N	251
13690W	天翼系列暗装配电箱TYA-24T-W	18832	NG125L 1P D20A	78	21096	iDPN 新型梳状母排齿齿保护罩附件1P+N	251
13694	天翼系列暗装配电箱TYA-36T	18833	NG125L 1P D25A	78	21098	iDPN 新型梳状母排绝缘连接端子附件	251
13694W	天翼系列暗装配电箱TYA-36T-W	18834	NG125L 1P D32A	78	21501	iDPN 新型梳状母排 1P+N 9x24mm	250
13695	天翼系列明装配电箱TYM-08	18835	NG125L 1P D40A	78	21503	iDPN 新型梳状母排 1P+N 9x48mm	250
13696	天翼系列明装配电箱TYM-12	18836	NG125L 1P D50A	78			
13697	天翼系列明装配电箱TYM-16	18837	NG125L 1P D63A	78	26000		
13698	天翼系列明装配电箱TYM-20	18838	NG125L 1P D80A	78	26476	MX 110...415V (C60)	132
13699	天翼系列明装配电箱TYM-24	18839	NG125L 2P D10A	78	26477	MX 48V (C60)	132
13701	天翼系列明装配电箱TYM-36	18840	NG125L 2P D16A	78	26478	MX 12/24V (C60)	132
13705	天翼系列明装配电箱TYM-08T	18841	NG125L 2P D20A	78	26924	OF (1NO-NC) (C60)	130
13706	天翼系列明装配电箱TYM-12T	18842	NG125L 2P D25A	78	26927	SD (C60)	126
13711	天翼系列明装配电箱TYM-16T	18843	NG125L 2P D32A	78	26929	OF+SD / OF(C60)	130
13715	天翼系列明装配电箱TYM-20T	18844	NG125L 2P D40A	78	26946	MX+OF 110...415V (C60)	132
13716	天翼系列明装配电箱TYM-24T	18845	NG125L 2P D50A	78	26947	MX+OF 48V (C60)	132
13720	天翼系列明装配电箱TYM-36T	18846	NG125L 2P D63A	78	26948	MX+OF 12/24V (C60)	132
		18847	NG125L 2P D80A	78	26960	MN 220...240V (C60)	131
15000		18848	NG125L 3P D10A	78	26961	MN 48V (C60)	131
15281	前面板探测头	18849	NG125L 3P D16A	78	26963	MN 220...240V (C60)	131
15331	18mm IHH 7天 1c机械式定时开关	18850	NG125L 3P D20A	78	26970	挂锁附件 (C65-DC/C60/C120)	142
15335	18mm IH 24h 1c机械式定时开关	18851	NG125L 3P D25A	78	26996	断路器插拔式底座	142
15336	18mm IH 24h 1c(储能100小时)机械式定时开关	18852	NG125L 3P D32A	78			
		18853	NG125L 3P D40A	78	27000		
15337	IH 24h 2c 机械式定时开关	18854	NG125L 3P D50A	78	27046	旋转手柄底座	142
15341	IH定时拨片定时拨片	18855	NG125L 3P D63A	78	27047	正向加长旋转手柄	142
		18856	NG125L 3P D80A	78	27048	正向或侧向操作旋转手柄	142
		18857	NG125L 4P D10A	78	27062	间隔件	142
18000		18858	NG125L 4P D16A	78	27145	挂锁附件 (C120)	142
18705	NG125H 1P C10A	18859	NG125L 4P D20A	78			
18706	NG125H 1P C16A	18860	NG125L 4P D25A	78	910000		
18707	NG125H 1P C20A	18861	NG125L 4P D32A	78	917132	MV(过压脱扣单元)(C60)	129
18708	NG125H 1P C25A	18862	NG125L 4P D40A	78			
18709	NG125H 1P C32A	18863	NG125L 4P D50A	78	A9		
18710	NG125H 1P C40A	18864	NG125L 4P D63A	78	A9917132	MV(C65-DC/C120)	123
18711	NG125H 1P C50A	18865	NG125L 4P D80A	78			
18712	NG125H 1P C63A				A9A		
18713	NG125H 1P C80A	19000			A9A06110	PC导轨插座2P 10A	82
18714	NG125H 2P C10A	19000	Vigi NG125 2P 63A 30mA	105	A9A06210	PC导轨插座2P+E 10A	82
18715	NG125H 2P C16A	19001	Vigi NG125 2P 63A 300mA	105	A9A06216	PC导轨插座2P+E 16A	82
18716	NG125H 2P C20A	19002	Vigi NG125 3P 63A 30mA	105	A9A06316	PC导轨插座3P+E 16A	82
18717	NG125H 2P C25A	19003	Vigi NG125 3P 63A 300mA	105	A9A06325	PC导轨插座3P+E 25A	82
18718	NG125H 2P C32A	19004	Vigi NG125 4P 63A 30mA	105	A9A06332	PC导轨插座3P+E 32A	82
18719	NG125H 2P C40A	19005	Vigi NG125 4P 63A 300mA	105	A9A26476	iMX 100-415V	117
18720	NG125H 2P C50A	19030	Vigi NG125 2P 63A 300mA <sup>□</sup>	105	A9A26477	iMX 48V	117
18721	NG125H 2P C63A	19032	Vigi NG125 3P 63A 300mA <sup>□</sup>	105	A9A26478	iMX 12-24V	117
18722	NG125H 2P C80A	19034	Vigi NG125 4P 63A 300mA <sup>□</sup>	105	A9A26897	iOF+SD24	117
18723	NG125H 3P C10A	19036	Vigi NG125 3P 63A 300...3000mA	105	A9A26924	iOF	117
18724	NG125H 3P C16A	19037	Vigi NG125 4P 63A 300...3000mA	105	A9A26927	iSD	117
18725	NG125H 3P C20A	19058	SDV 250V AC(0.1...2A) NO	134	A9A26929	OF/SD+OF	117
18726	NG125H 3P C25A	19059	SDV 250V AC(0.1...2A) NF	136	A9A26946	iMX+OF 100-415V	117
18727	NG125H 3P C32A	19060	MXV 110...240V AC 110V DC	136	A9A26947	iMX+OF 48V	117
18728	NG125H 3P C40A	19064	MX+OF 230...415V AC 110...130V DC	135	A9A26948	iMX+OF 12-24V	117
18729	NG125H 3P C50A	19065	MX+OF 48...130V AC 48V DC	135	A9A26960	iMN 220-240V	116
18730	NG125H 3P C63A	19066	MX+OF 24V AC 24V DC	135	A9A26961	iMN 48V	116
18731	NG125H 3P C80A	19067	MN 230...240V AC	135	A9A26963	iMNs 220-240V	116
18732	NG125H 4P C10A	19071	OF+OF 220...240V AC(6A)	135	A9A26970	挂锁附件 (1包10个)	138
18733	NG125H 4P C16A	19072	OF+SD 220...240V AC(6A)	135	A9A26974	iMNV(用于4P MCB)	116
18734	NG125H 4P C20A	19088	标准型延展手柄	144	A9A26979	iMSU 275V	116
18735	NG125H 4P C25A	19089	安全型延展手柄	144	A9A26980	iMNV(用于1P+N/2P MCB)	116
18736	NG125H 4P C32A	19090	挂锁附件	144	A9A27003	断路器插拔式底座	138
18737	NG125H 4P C40A	19091	绝缘分线终端 (一组4个)	144	A9A27005	黑色手柄+底座	138
18738	NG125H 4P C50A	19096	绝缘分线终端 (一组3个)	144	A9A27006	红色手柄+底座	138
18739	NG125H 4P C63A	19350	NG125H 1P D10A	76	A9A27008	旋转手柄底座 (不含手柄)	138
18740	NG125H 4P C80A	19351	NG125H 1P D16A	76	A9A27062	9mm 间隔件	188
18777	NG125L 1P C10A	19352	NG125H 1P D20A	76			
18778	NG125L 1P C16A	19353	NG125H 1P D25A	76	A9C		
18779	NG125L 1P C20A	19354	NG125H 1P D32A	76	A9C15035	iCT+不带本地按钮1P+N	182
18780	NG125L 1P C25A	19355	NG125H 1P D40A	76	A9C15036	iCT+带本地按钮1P+N	182
18781	NG125L 1P C32A	19356	NG125H 1P D50A	76	A9C15409	iATLc+s 24-240 VAC 集中控制+指示附件	194
18782	NG125L 1P C40A	19357	NG125H 1P D63A	76	A9C15410	iATLc+c 24-240 VAC 多级集中控制	194
18783	NG125L 1P C50A						

A9C15412	iATL4 230VAC 50-60Hz 步进控制附件.....	195	A9C63325	Reflex iC60N 3P D25A(带Ti24接口).....	217	A9F04350	iC60N 3P C50A.....	41
A9C15413	iATLz 130-240 VAC 按钮控制附件.....	195	A9C63410	Reflex iC60N 4P D10A(带Ti24接口).....	217	A9F04363	iC60N 3P C63A.....	41
A9C15414	iATLm 12-240 VAC 按钮控制模块.....	195	A9C63416	Reflex iC60N 4P D16A(带Ti24接口).....	217	A9F05102	iC60N 1P D2A.....	41
A9C15424	iATL24 24V DC控制和指示附件.....	196	A9C63425	Reflex iC60N 4P D25A(带Ti24接口).....	217	A9F05106	iC60N 1P D6A.....	41
A9C15415	黄色卡夹.....	180	A9C65210	Reflex iC60H 2P C10A(带Ti24接口).....	217	A9F05110	iC60N 1P D10A.....	41
A9C15914	iACTs 1NO+1NC.....	178	A9C65216	Reflex iC60H 2P C16A(带Ti24接口).....	217	A9F05116	iC60N 1P D16A.....	41
A9C15924	iACT24.....	179	A9C65225	Reflex iC60H 2P C25A(带Ti24接口).....	217	A9F05120	iC60N 1P D20A.....	41
A9C18308	iACTc 230...240VAC.....	178	A9C65240	Reflex iC60H 2P C40A(带Ti24接口).....	217	A9F05125	iC60N 1P D25A.....	41
A9C18309	iACTc 24...48VAC.....	178	A9C65310	Reflex iC60H 3P C10A(带Ti24接口).....	217	A9F05132	iC60N 1P D32A.....	41
A9C20132	iCT 2P 2NO 24V 25A.....	184	A9C65316	Reflex iC60H 3P C16A(带Ti24接口).....	217	A9F05140	iC60N 1P D40A.....	41
A9C20134	iCT 4P 4NO 24V 25A.....	184	A9C65325	Reflex iC60H 3P C25A(带Ti24接口).....	217	A9F05150	iC60N 1P D50A.....	41
A9C20137	iCT 4P 4NC 24V 25A.....	184	A9C65340	Reflex iC60H 3P C40A(带Ti24接口).....	217	A9F05163	iC60N 1P D63A.....	41
A9C20731	iCT 1P 1NO 230-240V 25A.....	184	A9C65410	Reflex iC60H 4P C10A(带Ti24接口).....	217	A9F05202	iC60N 2P D2A.....	41
A9C20732	iCT 2P 2NO 230-240V 25A.....	184	A9C65416	Reflex iC60H 4P C16A(带Ti24接口).....	217	A9F05206	iC60N 2P D6A.....	41
A9C20736	iCT 2P 2NO 230-240V 25A.....	184	A9C65425	Reflex iC60H 4P C25A(带Ti24接口).....	217	A9F05210	iC60N 2P D10A.....	41
A9C20833	iCT 3P 3NO 220-240V 25A.....	184	A9C65440	Reflex iC60H 4P C40A(带Ti24接口).....	217	A9F05216	iC60N 2P D16A.....	41
A9C20834	iCT 4P 4NO 220-240V 25A.....	184	A9C66210	Reflex iC60H 2P D10A(带Ti24接口).....	217	A9F05220	iC60N 2P D20A.....	41
A9C20837	iCT 4P 4NC 220-240V 25A.....	184	A9C66216	Reflex iC60H 2P D16A(带Ti24接口).....	217	A9F05225	iC60N 2P D25A.....	41
A9C20838	iCT 4P 2NO2NC 220-240V 25A.....	184	A9C66225	Reflex iC60H 2P D25A(带Ti24接口).....	217	A9F05232	iC60N 2P D32A.....	41
A9C20842	iCT 2P 2NO 220-240V 40A.....	184	A9C66310	Reflex iC60H 3P D10A(带Ti24接口).....	217	A9F05240	iC60N 2P D40A.....	41
A9C20843	iCT 3P 3NO 220-240V 40A.....	184	A9C66316	Reflex iC60H 3P D16A(带Ti24接口).....	217	A9F05250	iC60N 2P D50A.....	41
A9C20844	iCT 4P 4NO 220-240V 40A.....	184	A9C66325	Reflex iC60H 3P D25A(带Ti24接口).....	217	A9F05263	iC60N 2P D63A.....	41
A9C20847	iCT 4P 4NC 220-240V 40A.....	184	A9C66410	Reflex iC60H 4P D10A(带Ti24接口).....	217	A9F05302	iC60N 3P D2A.....	41
A9C20862	iCT 2P 2NO 220-240V 63A.....	184	A9C66416	Reflex iC60H 4P D16A(带Ti24接口).....	217	A9F05306	iC60N 3P D6A.....	41
A9C20863	iCT 3P 3NO 220-240V 63A.....	184	A9C66425	Reflex iC60H 4P D25A(带Ti24接口).....	217	A9F05310	iC60N 3P D10A.....	41
A9C20864	iCT 4P 4NO 220-240V 63A.....	184	A9C69225	ICNV自恢复过欠压保护器 25A 1P+N.....	121	A9F05316	iC60N 3P D16A.....	41
A9C20867	iCT 4P 4NC 220-240V 63A.....	184	A9C69232	ICNV自恢复过欠压保护器 32A 1P+N.....	121	A9F05320	iC60N 3P D20A.....	41
A9C20868	iCT 4P 2NO2NC 220-240V 63A.....	184	A9C69240	ICNV自恢复过欠压保护器 40A 1P+N.....	121	A9F05325	iC60N 3P D25A.....	41
A9C20869	iCT 4P 3NO1NC 220-240V 63A.....	184	A9C69250	ICNV自恢复过欠压保护器 50A 1P+N.....	121	A9F05332	iC60N 3P D32A.....	41
A9C20882	iCT 2P 2NO 230-240V 100A.....	184	A9C69263	ICNV自恢复过欠压保护器 63A 1P+N.....	121	A9F05340	iC60N 3P D40A.....	41
A9C20884	iCT 4P 4NO 230-240V 100A.....	184	A9C69425	ICNV自恢复过欠压保护器 25A 3P+N.....	121	A9F05350	iC60N 3P D50A.....	41
A9C21732	可手动型 iCT 2P 2NO 230-240V 25A.....	184	A9C69432	ICNV自恢复过欠压保护器 32A 3P+N.....	121	A9F05363	iC60N 3P D63A.....	41
A9C21834	可手动型 iCT 4P 4NO 220-240V 25A.....	184	A9C69440	ICNV自恢复过欠压保护器 40A 3P+N.....	121	A9F17101	iC65N 1P B1A.....	30
A9C21842	可手动型 iCT 2P 2NO 220-240V 40A.....	184	A9C69450	ICNV自恢复过欠压保护器 50A 3P+N.....	121	A9F17102	iC65N 1P B2A.....	30
A9C21844	可手动型 iCT 4P 4NO 220-240V 40A.....	184	A9C69463	ICNV自恢复过欠压保护器 63A 3P+N.....	121	A9F17103	iC65N 1P B3A.....	30
A9C21862	可手动型 iCT 2P 2NO 220-240V 63A.....	184	A9C70112	RCA (iC65 1P, 2P无 Ti24 接口).....	203	A9F17104	iC65N 1P B4A.....	30
A9C21864	可手动型 iCT 4P 4NO 220-240V 63A.....	184	A9C70114	RCA (iC65 3P, 4P无 Ti24 接口).....	203	A9F17106	iC65N 1P B6A.....	30
A9C22712	iCT 2P 2NO 230-240V 16A.....	184	A9C70122	RCA (iC65 1P, 2P有 Ti24 接口).....	203	A9F17110	iC65N 1P B10A.....	30
A9C22715	iCT 2P 1NO1NC 230-240V 16A.....	184	A9C70124	RCA (iC65 3P, 4P有 Ti24 接口).....	203	A9F17116	iC65N 1P B16A.....	30
A9C22818	iCT 4P 2NO2NC 220-240V 16A.....	184	A9C70132	ARA (1P, 2P iC65).....	203	A9F17120	iC65N 1P B20A.....	30
A9C30011	iTL16A 1P 1NO 12VAC 6VDC.....	190	A9C70134	ARA (3P, 4P iC65).....	211	A9F17125	iC65N 1P B25A.....	30
A9C30012	iTL16A 2P 2NO 12VAC 6VDC.....	190	A9C70342	ARA (2P iID 4程序).....	211	A9F17132	iC65N 1P B32A.....	30
A9C30015	iTLi 16A 1NO 1NC 12VAC.....	190	A9C70344	ARA (4P iID 4程序).....	211	A9F17140	iC65N 1P B40A.....	30
A9C30111	50-60Hz 6VDC 脉冲开关.....	190	A9C71121T	RCA C65DC 24-48V DC 1P.....	209	A9F17150	iC65N 1P B50A.....	30
A9C30112	iTL16A 1P 1NO 24VAC 12VDC.....	190	A9C71131T	RCA iC65 220V 1/2P.....	208	A9F17163	iC65N 1P B63A.....	30
A9C30114	iTL16A 2P 2NO 24VAC 12VDC.....	190	A9C71141T	RCA iC65 24-48V DC 1/2P.....	208	A9F17201	iC65N 2P B1A.....	30
A9C30211	iTL16A 1P 1NO 48VAC 24VDC.....	190	A9C72122T	RCA C65DC 24-48V DC 2P.....	209	A9F17202	iC65N 2P B2A.....	30
A9C30212	iTL16A 2P 2NO 48VAC 24VDC.....	190	A9C73133T	RCA iC65 220V 3/4P.....	208	A9F17203	iC65N 2P B3A.....	30
A9C30311	iTL16A 1P 1NO 130VAC 48VDC.....	190	A9C73143T	RCA iC65 24-48V DC 3/4P.....	208	A9F17204	iC65N 2P B4A.....	30
A9C30312	iTL16A 2P 2NO 130VAC 48VDC.....	190				A9F17206	iC65N 2P B6A.....	30
A9C30315	iTLi 16A 1NO 1NC 130VAC.....	190				A9F17210	iC65N 2P B10A.....	30
A9C30811	50-60Hz 48VDC 脉冲开关.....	190				A9F17216	iC65N 2P B16A.....	30
A9C30812	iTL16A 1P 1NO 230...240VAC 110VDC.....	190				A9F17220	iC65N 2P B20A.....	30
A9C30812	iTL16A 2P 2NO 230...240VAC 110VDC.....	190				A9F17225	iC65N 2P B25A.....	30
A9C30831	iTL 32A 1NO 230...240VAC.....	190				A9F17232	iC65N 2P B32A.....	30
A9C32016	50-60Hz 110VDC 脉冲开关.....	190				A9F17240	iC65N 2P B40A.....	30
A9C32116	iETL16A 1 O-C 1NO 12VAC.....	190				A9F17250	iC65N 2P B50A.....	30
A9C32116	50-60Hz 6VDC 脉冲开关扩展.....	190				A9F17263	iC65N 2P B63A.....	30
A9C32216	iETL16A 1 O-C 1NO 24VAC.....	190				A9F17301	iC65N 3P B1A.....	31
A9C32216	50-60Hz 12VDC 脉冲开关扩展.....	190				A9F17302	iC65N 3P B2A.....	31
A9C32216	iETL16A 1 O-C 1NO 48VAC.....	190				A9F17303	iC65N 3P B3A.....	31
A9C32216	50-60Hz 24VDC 脉冲开关扩展.....	190				A9F17304	iC65N 3P B4A.....	31
A9C32316	iETL16A 1 O-C 1NO 130VAC.....	190				A9F17306	iC65N 3P B6A.....	31
A9C32316	50-60Hz 48VDC 脉冲开关扩展.....	190				A9F17310	iC65N 3P B10A.....	31
A9C32811	iTLs 16A 1NO 230...240VAC.....	190				A9F17316	iC65N 3P B16A.....	31
A9C32816	50-60Hz 110VDC 带远程指示的脉冲开关.....	191				A9F17320	iC65N 3P B20A.....	31
A9C32816	iETL16A 1 O-C 1NO 230...240VAC.....	190				A9F17325	iC65N 3P B25A.....	31
A9C32816	50-60Hz 110VDC 脉冲开关扩展.....	190				A9F17332	iC65N 3P B32A.....	31
A9C32836	iETL 32A 1 O-C 1NO 230...240VAC.....	190				A9F17340	iC65N 3P B40A.....	31
A9C32836	50-60Hz 110VDC 脉冲开关扩展.....	190				A9F17350	iC65N 3P B50A.....	31
A9C33111	iTLc 16A 1NO 24VAC 50-60Hz 带集中控制的脉冲开关.....	191				A9F17363	iC65N 3P B63A.....	31
A9C33211	iTLc 16A 1NO 48VAC 50-60Hz 带集中控制的脉冲开关.....	191				A9F17401	iC65N 4P B1A.....	31
A9C33811	iTLc 16A 1NO 230...240VAC.....	191				A9F17402	iC65N 4P B2A.....	31
A9C33811	50-60Hz带集中控制的脉冲开关.....	191				A9F17403	iC65N 4P B3A.....	31
A9C34811	iTLm 16A 1NO 230...240VAC.....	191				A9F17404	iC65N 4P B4A.....	31
A9C34811	50-60Hz带锁存控制的脉冲开关.....	191				A9F17406	iC65N 4P B6A.....	31
A9C62210	Reflex iC60N 2P C10A(带Ti24接口).....	217				A9F17410	iC65N 4P B10A.....	31
A9C62216	Reflex iC60N 2P C16A(带Ti24接口).....	217				A9F17416	iC65N 4P B16A.....	31
A9C62225	Reflex iC60N 2P C25A(带Ti24接口).....	217				A9F17420	iC65N 4P B20A.....	31
A9C62240	Reflex iC60N 2P C40A(带Ti24接口).....	217				A9F17425	iC65N 4P B25A.....	31
A9C62263	Reflex iC60N 2P C63A(带Ti24接口).....	217				A9F17432	iC65N 4P B32A.....	31
A9C62310	Reflex iC60N 3P C10A(带Ti24接口).....	217				A9F17440	iC65N 4P B40A.....	31
A9C62316	Reflex iC60N 3P C16A(带Ti24接口).....	217				A9F17450	iC65N 4P B50A.....	31
A9C62325	Reflex iC60N 3P C25A(带Ti24接口).....	217				A9F17463	iC65N 4P B63A.....	31
A9C62340	Reflex iC60N 3P C40A(带Ti24接口).....	217				A9F18101	iC65N 1P C1A.....	30
A9C62363	Reflex iC60N 3P C63A(带Ti24接口).....	217				A9F18102	iC65N 1P C2A.....	30
A9C62410	Reflex iC60N 4P C10A(带Ti24接口).....	217				A9F18103	iC65N 1P C3A.....	30
A9C62416	Reflex iC60N 4P C16A(带Ti24接口).....	217				A9F18104	iC65N 1P C4A.....	30
A9C62425	Reflex iC60N 4P C25A(带Ti24接口).....	217				A9F18106	iC65N 1P C6A.....	30
A9C62440	Reflex iC60N 4P C40A(带Ti24接口).....	217				A9F18108	iC65N 1P C8A.....	30
A9C62463	Reflex iC60N 4P C63A(带Ti24接口).....	217				A9F18110	iC65N 1P C10A.....	30
A9C63210	Reflex iC60N 2P D10A(带Ti24接口).....	217				A9F18113	iC65N 1P C13A.....	30
A9C63216	Reflex iC60N 2P D16A(带Ti24接口).....	217				A9F18116	iC65N 1P C16A.....	30
A9C63225	Reflex iC60N 2P D25A(带Ti24接口).....	217				A9F18120	iC65N 1P C20A.....	30
A9C63310	Reflex iC60N 3P D10A(带Ti24接口).....	217				A9F18125	iC65N 1P C25A.....	30
A9C63316	Reflex iC60N 3P D16A(带Ti24接口).....	217				A9F18132	iC65N 1P C32A.....	30
						A9F18140	iC65N 1P C40A.....	30
						A9F18150	iC65N 1P C50A.....	30
						A9F18163	iC65N 1P C63A.....	



A9F18202	iC65N 2P C2A	30	A9F19404	iC65N 4P D4A	31	A9F28310	iC65H 3P C10A	35
A9F18203	iC65N 2P C3A	30	A9F19406	iC65N 4P D6A	31	A9F28313	iC65H 3P C13A	35
A9F18204	iC65N 2P C4A	30	A9F19408	iC65N 4P D8A	31	A9F28316	iC65H 3P C16A	35
A9F18206	iC65N 2P C6A	30	A9F19410	iC65N 4P D10A	31	A9F28320	iC65H 3P C20A	35
A9F18208	iC65N 2P C8A	30	A9F19413	iC65N 4P D13A	31	A9F28325	iC65H 3P C25A	35
A9F18210	iC65N 2P C10A	30	A9F19416	iC65N 4P D16A	31	A9F28332	iC65H 3P C32A	35
A9F18213	iC65N 2P C13A	30	A9F19420	iC65N 4P D20A	31	A9F28340	iC65H 3P C40A	35
A9F18216	iC65N 2P C16A	30	A9F19425	iC65N 4P D25A	31	A9F28350	iC65H 3P C50A	35
A9F18220	iC65N 2P C20A	30	A9F19432	iC65N 4P D32A	31	A9F28363	iC65H 3P C63A	35
A9F18225	iC65N 2P C25A	30	A9F19440	iC65N 4P D40A	31	A9F28401	iC65H 4P C1A	35
A9F18232	iC65N 2P C32A	30	A9F19450	iC65N 4P D50A	31	A9F28402	iC65H 4P C2A	35
A9F18240	iC65N 2P C40A	30	A9F19463	iC65N 4P D63A	31	A9F28403	iC65H 4P C3A	35
A9F18250	iC65N 2P C50A	30	A9F2101	iC65H 1P B1A	34	A9F28404	iC65H 4P C4A	35
A9F18263	iC65N 2P C63A	30	A9F2102	iC65H 1P B2A	34	A9F28406	iC65H 4P C6A	35
A9F18301	iC65N 3P C1A	31	A9F2103	iC65H 1P B3A	34	A9F28408	iC65H 4P C8A	35
A9F18302	iC65N 3P C2A	31	A9F2104	iC65H 1P B4A	34	A9F28410	iC65H 4P C10A	35
A9F18303	iC65N 3P C3A	31	A9F2110	iC65H 1P B6A	34	A9F28413	iC65H 4P C13A	35
A9F18304	iC65N 3P C4A	31	A9F2116	iC65H 1P B10A	34	A9F28416	iC65H 4P C16A	35
A9F18306	iC65N 3P C6A	31	A9F21120	iC65H 1P B16A	34	A9F28420	iC65H 4P C20A	35
A9F18308	iC65N 3P C8A	31	A9F21125	iC65H 1P B20A	34	A9F28425	iC65H 4P C25A	35
A9F18310	iC65N 3P C10A	31	A9F2125	iC65H 1P B25A	34	A9F28432	iC65H 4P C32A	35
A9F18313	iC65N 3P C13A	31	A9F2132	iC65H 1P B32A	34	A9F28440	iC65H 4P C40A	35
A9F18316	iC65N 3P C16A	31	A9F2140	iC65H 1P B40A	34	A9F28450	iC65H 4P C50A	35
A9F18320	iC65N 3P C20A	31	A9F2150	iC65H 1P B50A	34	A9F28463	iC65H 4P C63A	35
A9F18325	iC65N 3P C25A	31	A9F2163	iC65H 1P B63A	34	A9F29101	iC65H 4P C1A	35
A9F18332	iC65N 3P C32A	31	A9F2201	iC65H 2P B1A	34	A9F29102	iC65H 4P C2A	35
A9F18340	iC65N 3P C40A	31	A9F2202	iC65H 2P B2A	34	A9F29103	iC65H 4P C3A	35
A9F18350	iC65N 3P C50A	31	A9F2203	iC65H 2P B3A	34	A9F29104	iC65H 4P C4A	35
A9F18363	iC65N 3P C63A	31	A9F2204	iC65H 2P B4A	34	A9F29106	iC65H 4P C6A	35
A9F18401	iC65N 4P C1A	31	A9F2206	iC65H 2P B6A	34	A9F29108	iC65H 4P C8A	35
A9F18402	iC65N 4P C2A	31	A9F2210	iC65H 2P B10A	34	A9F29110	iC65H 4P C10A	35
A9F18403	iC65N 4P C3A	31	A9F2216	iC65H 2P B16A	34	A9F29113	iC65H 4P C13A	35
A9F18404	iC65N 4P C4A	31	A9F2220	iC65H 2P B20A	34	A9F29116	iC65H 4P C16A	35
A9F18406	iC65N 4P C6A	31	A9F2225	iC65H 2P B25A	34	A9F29120	iC65H 4P C20A	35
A9F18408	iC65N 4P C8A	31	A9F2232	iC65H 2P B32A	34	A9F29125	iC65H 4P C25A	35
A9F18410	iC65N 4P C10A	31	A9F2240	iC65H 2P B40A	34	A9F29132	iC65H 4P C32A	35
A9F18413	iC65N 4P C13A	31	A9F2250	iC65H 2P B50A	34	A9F29140	iC65H 4P D40A	34
A9F18416	iC65N 4P C16A	31	A9F2263	iC65H 2P B63A	34	A9F29150	iC65H 4P D50A	34
A9F18420	iC65N 4P C20A	31	A9F2301	iC65H 3P B1A	35	A9F29163	iC65H 4P D63A	34
A9F18425	iC65N 4P C25A	31	A9F2302	iC65H 3P B2A	35	A9F29201	iC65H 4P D1A	34
A9F18432	iC65N 4P C32A	31	A9F2303	iC65H 3P B3A	35	A9F29202	iC65H 4P D2A	34
A9F18440	iC65N 4P C40A	31	A9F2304	iC65H 3P B4A	35	A9F29203	iC65H 4P D3A	34
A9F18450	iC65N 4P C50A	31	A9F2306	iC65H 3P B6A	35	A9F29204	iC65H 4P D4A	34
A9F18463	iC65N 4P C63A	31	A9F2310	iC65H 3P B10A	35	A9F29206	iC65H 4P D6A	34
A9F18610	iDPNK2 10A	66	A9F2316	iC65H 3P B16A	35	A9F29208	iC65H 4P D8A	34
A9F18616	iDPNK2 16A	66	A9F2320	iC65H 3P B20A	35	A9F29210	iC65H 4P D10A	34
A9F18620	iDPNK2 20A	66	A9F2325	iC65H 3P B25A	35	A9F29213	iC65H 4P D13A	34
A9F18625	iDPNK2 25A	66	A9F2332	iC65H 3P B32A	35	A9F29216	iC65H 4P D16A	34
A9F18632	iDPNK2 32A	66	A9F2340	iC65H 3P B40A	35	A9F29220	iC65H 4P D20A	34
A9F18640	iDPNK2 40A	66	A9F2350	iC65H 3P B50A	35	A9F29225	iC65H 4P D25A	34
A9F18650	iDPNK2 50A	66	A9F2363	iC65H 3P B63A	35	A9F29232	iC65H 4P D32A	34
A9F18663	iDPNK2 63A	66	A9F2401	iC65H 4P B1A	35	A9F29240	iC65H 4P D40A	34
A9F19101	iC65N 1P D1A	30	A9F2402	iC65H 4P B2A	35	A9F29250	iC65H 4P D50A	34
A9F19102	iC65N 1P D2A	30	A9F2403	iC65H 4P B3A	35	A9F29263	iC65H 4P D63A	34
A9F19103	iC65N 1P D3A	30	A9F2404	iC65H 4P B4A	35	A9F29301	iC65H 4P D1A	35
A9F19104	iC65N 1P D4A	30	A9F2406	iC65H 4P B6A	35	A9F29302	iC65H 4P D2A	35
A9F19106	iC65N 1P D6A	30	A9F2410	iC65H 4P B10A	35	A9F29303	iC65H 4P D3A	35
A9F19108	iC65N 1P D8A	30	A9F2416	iC65H 4P B16A	35	A9F29304	iC65H 4P D4A	35
A9F19110	iC65N 1P D10A	30	A9F2420	iC65H 4P B20A	35	A9F29306	iC65H 4P D6A	35
A9F19113	iC65N 1P D13A	30	A9F2425	iC65H 4P B25A	35	A9F29308	iC65H 4P D8A	35
A9F19116	iC65N 1P D16A	30	A9F2432	iC65H 4P B32A	35	A9F29310	iC65H 4P D10A	35
A9F19120	iC65N 1P D20A	30	A9F2440	iC65H 4P B40A	35	A9F29313	iC65H 4P D13A	35
A9F19125	iC65N 1P D25A	30	A9F2450	iC65H 4P B50A	35	A9F29316	iC65H 4P D16A	35
A9F19132	iC65N 1P D32A	30	A9F2463	iC65H 4P B63A	35	A9F29320	iC65H 4P D20A	35
A9F19140	iC65N 1P D40A	30	A9F28101	iC65H 1P C1A	34	A9F29325	iC65H 4P D25A	35
A9F19150	iC65N 1P D50A	30	A9F28102	iC65H 1P C2A	34	A9F29332	iC65H 4P D32A	35
A9F19163	iC65N 1P D63A	30	A9F28103	iC65H 1P C3A	34	A9F29340	iC65H 4P D40A	35
A9F19201	iC65N 2P D1A	30	A9F28104	iC65H 1P C4A	34	A9F29350	iC65H 4P D50A	35
A9F19202	iC65N 2P D2A	30	A9F28106	iC65H 1P C6A	34	A9F29363	iC65H 4P D63A	35
A9F19203	iC65N 2P D3A	30	A9F28108	iC65H 1P C8A	34	A9F29401	iC65H 4P D1A	35
A9F19204	iC65N 2P D4A	30	A9F28110	iC65H 1P C10A	34	A9F29402	iC65H 4P D2A	35
A9F19206	iC65N 2P D6A	30	A9F28113	iC65H 1P C13A	34	A9F29403	iC65H 4P D3A	35
A9F19208	iC65N 2P D8A	30	A9F28116	iC65H 1P C16A	34	A9F29404	iC65H 4P D4A	35
A9F19210	iC65N 2P D10A	30	A9F28120	iC65H 1P C20A	34	A9F29406	iC65H 4P D6A	35
A9F19213	iC65N 2P D13A	30	A9F28125	iC65H 1P C25A	34	A9F29408	iC65H 4P D8A	35
A9F19216	iC65N 2P D16A	30	A9F28132	iC65H 1P C32A	34	A9F29410	iC65H 4P D10A	35
A9F19220	iC65N 2P D20A	30	A9F28140	iC65H 1P C40A	34	A9F29413	iC65H 4P D13A	35
A9F19225	iC65N 2P D25A	30	A9F28150	iC65H 1P C50A	34	A9F29416	iC65H 4P D16A	35
A9F19232	iC65N 2P D32A	30	A9F28163	iC65H 1P C63A	34	A9F29420	iC65H 4P D20A	35
A9F19240	iC65N 2P D40A	30	A9F28201	iC65H 2P C1A	34	A9F29425	iC65H 4P D25A	35
A9F19250	iC65N 2P D50A	30	A9F28202	iC65H 2P C2A	34	A9F29432	iC65H 4P D32A	35
A9F19263	iC65N 2P D63A	30	A9F28203	iC65H 2P C3A	34	A9F29440	iC65H 4P D40A	35
A9F19301	iC65N 3P D1A	31	A9F28204	iC65H 2P C4A	34	A9F29450	iC65H 4P D50A	35
A9F19302	iC65N 3P D2A	31	A9F28206	iC65H 2P C6A	34	A9F29463	iC65H 4P D63A	35
A9F19303	iC65N 3P D3A	31	A9F28208	iC65H 2P C8A	34	A9F38101	iC65L 1P C1A	38
A9F19304	iC65N 3P D4A	31	A9F28210	iC65H 2P C10A	34	A9F38102	iC65L 1P C2A	38
A9F19306	iC65N 3P D6A	31	A9F28213	iC65H 2P C13A	34	A9F38104	iC65L 1P C4A	38
A9F19308	iC65N 3P D8A	31	A9F28216	iC65H 2P C16A	34	A9F38106	iC65L 1P C6A	38
A9F19310	iC65N 3P D10A	31	A9F28220	iC65H 2P C20A	34	A9F38110	iC65L 1P C10A	38
A9F19313	iC65N 3P D13A	31	A9F28225	iC65H 2P C25A	34	A9F38116	iC65L 1P C16A	38
A9F19316	iC65N 3P D16A	31	A9F28232	iC65H 2P C32A	34	A9F38120	iC65L 1P C20A	38
A9F19320	iC65N 3P D20A	31	A9F28240	iC65H 2P C40A	34	A9F38125	iC65L 1P C25A	38
A9F19325	iC65N 3P D25A	31	A9F28250	iC65H 2P C50A	34	A9F38132	iC65L 1P C32A	38
A9F19332	iC65N 3P D32A	31	A9F28263	iC65H 2P C63A	34	A9F38140	iC65L 1P C40A	38
A9F19340	iC65N 3P D40A	31	A9F28301	iC65H 3P C1A	35	A9F38150	iC65L 1P C50A	38
A9F19350	iC65N 3P D50A	31	A9F28302	iC65H 3P C2A	35	A9F38163	iC65L 1P C63A	38
A9F19363	iC65N 3P D63A	31	A9F28303	iC65H 3P C3A	35	A9F38201	iC65L 2P C1A	38
A9F19401	iC65N 4P D1A	31	A9F28304	iC65H 3P C4A	35	A9F38202	iC65L 2P C2A	38
A9F19402	iC65N 4P D2A	31	A9F28306	iC65H 3P C6A	35	A9F38204	iC65L 2P C4A	38
A9F19403	iC65N 4P D3A	31	A9F28308	iC65H 3P C8A	35	A9F38206	iC65L 2P C6A	38





A9F38210	iC65L 2P C10A	38
A9F38216	iC65L 2P C16A	38
A9F38220	iC65L 2P C20A	38
A9F38225	iC65L 2P C25A	38
A9F38232	iC65L 2P C32A	38
A9F38240	iC65L 2P C40A	38
A9F38250	iC65L 2P C50A	38
A9F38263	iC65L 2P C63A	38
A9F38301	iC65L 3P C1A	39
A9F38302	iC65L 3P C2A	39
A9F38304	iC65L 3P C4A	39
A9F38306	iC65L 3P C6A	39
A9F38310	iC65L 3P C10A	39
A9F38316	iC65L 3P C16A	39
A9F38320	iC65L 3P C20A	39
A9F38325	iC65L 3P C25A	39
A9F38332	iC65L 3P C32A	39
A9F38340	iC65L 3P C40A	39
A9F38350	iC65L 3P C50A	39
A9F38363	iC65L 3P C63A	39
A9F38401	iC65L 4P C1A	39
A9F38402	iC65L 4P C2A	39
A9F38404	iC65L 4P C4A	39
A9F38406	iC65L 4P C6A	39
A9F38410	iC65L 4P C10A	39
A9F38416	iC65L 4P C16A	39
A9F38420	iC65L 4P C20A	39
A9F38425	iC65L 4P C25A	39
A9F38432	iC65L 4P C32A	39
A9F38440	iC65L 4P C40A	39
A9F38450	iC65L 4P C50A	39
A9F38463	iC65L 4P C63A	39
A9F39101	iC65L 1P D1A	38
A9F39102	iC65L 1P D2A	38
A9F39104	iC65L 1P D4A	38
A9F39106	iC65L 1P D6A	38
A9F39110	iC65L 1P D10A	38
A9F39116	iC65L 1P D16A	38
A9F39120	iC65L 1P D20A	38
A9F39125	iC65L 1P D25A	38
A9F39132	iC65L 1P D32A	38
A9F39140	iC65L 1P D40A	38
A9F39150	iC65L 1P D50A	38
A9F39163	iC65L 1P D63A	38
A9F39201	iC65L 2P D1A	38
A9F39202	iC65L 2P D2A	38
A9F39204	iC65L 2P D4A	38
A9F39206	iC65L 2P D6A	38
A9F39210	iC65L 2P D10A	38
A9F39216	iC65L 2P D16A	38
A9F39220	iC65L 2P D20A	38
A9F39225	iC65L 2P D25A	38
A9F39232	iC65L 2P D32A	38
A9F39240	iC65L 2P D40A	38
A9F39250	iC65L 2P D50A	38
A9F39263	iC65L 2P D63A	38
A9F39301	iC65L 3P D1A	39
A9F39302	iC65L 3P D2A	39
A9F39304	iC65L 3P D4A	39
A9F39306	iC65L 3P D6A	39
A9F39310	iC65L 3P D10A	39
A9F39316	iC65L 3P D16A	39
A9F39320	iC65L 3P D20A	39
A9F39325	iC65L 3P D25A	39
A9F39332	iC65L 3P D32A	39
A9F39340	iC65L 3P D40A	39
A9F39350	iC65L 3P D50A	39
A9F39363	iC65L 3P D63A	39
A9F39401	iC65L 4P D1A	39
A9F39402	iC65L 4P D2A	39
A9F39404	iC65L 4P D4A	39
A9F39406	iC65L 4P D6A	39
A9F39410	iC65L 4P D10A	39
A9F39416	iC65L 4P D16A	39
A9F39420	iC65L 4P D20A	39
A9F39425	iC65L 4P D25A	39
A9F39432	iC65L 4P D32A	39
A9F39440	iC65L 4P D40A	39
A9F39450	iC65L 4P D50A	39
A9F39463	iC65L 4P D63A	39
A9F90204	iC60LMA 2P 4A	45
A9F90210	iC60LMA 2P 10A	45
A9F90216	iC60LMA 2P 16A	45
A9F90225	iC60LMA 2P 25A	45
A9F90240	iC60LMA 2P 40A	45
A9F90272	iC60LMA 2P 1.6A	45
A9F90273	iC60LMA 2P 2.5A	45
A9F90276	iC60LMA 2P 6.3A	45
A9F90282	iC60LMA 2P 12.5A	45
A9F90304	iC60LMA 3P 4A	45
A9F90310	iC60LMA 3P 10A	45
A9F90316	iC60LMA 3P 16A	45
A9F90325	iC60LMA 3P 25A	45
A9F90340	iC60LMA 3P 40A	45
A9F90372	iC60LMA 3P 1.6A	45
A9F90373	iC60LMA 3P 2.5A	45
A9F90376	iC60LMA 3P 6.3A	45
A9F90382	iC60LMA 3P 12.5A	45
A9L		
A9L000002	iDgn-350	160
A9L010002	iDgn 10-350	160
A9L010100	iPRU 10 1P	159
A9L010101	iPRU 10r 1P	159
A9L010102	iD10-350	160
A9L010200	iPRU 10 2P	159
A9L010201	iPRU 10r 2P	159
A9L010300	iPRU 10 3P	159
A9L010301	iPRU 10r 3P	159
A9L010400	iPRU 10 4P	159
A9L010401	iPRU 10r 4P	159
A9L010500	iPRU 10 1P+N	160
A9L010501	iPRU 10r 1P+N	160
A9L010600	iPRU 10 3P+N	160
A9L010601	iPRU 10r 3P+N	160
A9L020100	iPRU 20 1P	159
A9L020101	iPRU 20r 1P	159
A9L020102	iD20-350	160
A9L020200	iPRU 20 2P	159
A9L020201	iPRU 20r 2P	159
A9L020300	iPRU 20 3P	159
A9L020301	iPRU 20r 3P	159
A9L020400	iPRU 20 4P	159
A9L020401	iPRU 20r 4P	159
A9L020500	iPRU 20 1P+N	160
A9L020501	iPRU 20r 1P+N	160
A9L020600	iPRU 20 3P+N	160
A9L020601	iPRU 20r 3P+N	160
A9L040100	iPRU 40 1P	159
A9L040101	iPRU 40r 1P	159
A9L040102	iD40-350	160
A9L040200	iPRU 40 2P	159
A9L040201	iPRU 40r 2P	159
A9L040300	iPRU 40 3P	159
A9L040301	iPRU 40r 3P	159
A9L040400	iPRU 40 4P	159
A9L040401	iPRU 40r 4P	159
A9L040500	iPRU 40 1P+N	160
A9L040501	iPRU 40r 1P+N	160
A9L040600	iPRU 40 3P+N	160
A9L040601	iPRU 40r 3P+N	160
A9L065100	iPRU 65 1P	159
A9L065101	iPRU 65r 1P	159
A9L065102	iD65-350	160
A9L065200	iPRU 65 2P	159
A9L065201	iPRU 65r 2P	159
A9L065300	iPRU 65 3P	159
A9L065301	iPRU 65r 3P	159
A9L065400	iPRU 65 4P	159
A9L065500	iPRU 65 1P+N	160
A9L065501	iPRU 65r 1P+N	160
A9L065600	iPRU 65 3P+N	160
A9L065601	iPRU 65r 3P+N	160
A9L080002	iDgn 80-350	162
A9L080100	iPRU 80 1P	161
A9L080101	iPRU 80r 1P	161
A9L080200	iPRU 80 2P	161
A9L080201	iPRU 80r 2P	161
A9L080300	iPRU 80 3P	161
A9L080301	iPRU 80r 3P	161
A9L080400	iPRU 80 4P	161
A9L080401	iPRU 80r 4P	161
A9L080500	iPRU 80 1P+N	162
A9L080600	iPRU 80 3P+N	162
A9L080601	iPRU 80r 3P+N	162
A9L080102	iD80-350	162
A9L101551	iSCB1 15L1 1P	164
A9L101552	iSCB1 15L1 2P	164
A9L101553	iSCB1 15L1 3P	164
A9L101554	iSCB1 15L1 4P	164
A9L101561	iSCB1 15L2 1P	164
A9L101562	iSCB1 15L2 2P	164
A9L101563	iSCB1 15L2 3P	164
A9L101564	iSCB1 15L2 4P	164
A9L102561	iSCB1 25L2 1P	164
A9L102562	iSCB1 25L2 2P	164
A9L102563	iSCB1 25L2 3P	164
A9L102564	iSCB1 25L2 4P	164
A9L102551	iSCB1 25L1 1P	164
A9L102552	iSCB1 25L1 2P	164
A9L102553	iSCB1 25L1 3P	164
A9L102554	iSCB1 25L1 4P	164
A9L120002	iDgn 120-350	162
A9L100002	iDgn 100-350	162
A9L100100	iPRU 100 1P	161
A9L100101	iPRU 100r 1P	161
A9L100102	iD100-350	162
A9L100200	iPRU 100 2P	161
A9L100201	iPRU 100r 2P	161
A9L100300	iPRU 100 3P	161
A9L100301	iPRU 100r 3P	161
A9L100400	iPRU 100 4P	161
A9L100401	iPRU 100r 4P	161
A9L100500	iPRU 100 1P+N	162
A9L100501	iPRU 100r 1P+N	162
A9L100600	iPRU 100 3P+N	162
A9L100601	iPRU 100r 3P+N	162
A9L120100	iPRU 120 1P	161
A9L120101	iPRU 120r 1P	161
A9L120102	iD120-350	162
A9L120200	iPRU 120 2P	161
A9L120201	iPRU 120r 2P	161
A9L120300	iPRU 120 3P	161
A9L120301	iPRU 120r 3P	161
A9L120400	iPRU 120 4P	161
A9L120401	iPRU 120r 4P	161
A9L120500	iPRU 120 1P+N	162
A9L120501	iPRU 120r 1P+N	162
A9L120600	iPRU 120 3P+N	162
A9L120601	iPRU 120r 3P+N	162
A9L16322	iD20-320	153
A9L16323	iDgn-255	153
A9L16366	iPRD1 20r 3P	153
A9L16367	iPRD1 20r 3P+N	153
A9L612501	iPRF1 12.5r 1P+N	157
A9L612301	iPRF1 12.5r 3P	157
A9L612601	iPRF1 12.5r 3P+N	157
A9L612102	iD12.5-350	157
A9L612002	iDgn 12.5-260	157
A9L201011	iSCB2 10N1 1P	167
A9L201012	iSCB2 10N1 2P	167
A9L201013	iSCB2 10N1 3P	167
A9L201014	iSCB2 10N1 4P	167
A9L201021	iSCB2 10N2 1P	167
A9L201022	iSCB2 10N2 2P	167
A9L201023	iSCB2 10N2 3P	167
A9L201024	iSCB2 10N2 4P	167
A9L202011	iSCB2 20N1 1P	166
A9L202012	iSCB2 20N1 2P	166
A9L202013	iSCB2 20N1 3P	166
A9L202014	iSCB2 20N1 4P	166
A9L202021	iSCB2 20N2 1P	166
A9L202022	iSCB2 20N2 2P	166
A9L202023	iSCB2 20N2 3P	166
A9L202024	iSCB2 20N2 4P	166
A9L204031	iSCB2 40H1 1P	166
A9L204032	iSCB2 40H1 2P	166
A9L204033	iSCB2 40H1 3P	166
A9L204034	iSCB2 40H1 4P	166
A9L204041	iSCB2 40H2 1P	166
A9L204042	iSCB2 40H2 2P	166
A9L204043	iSCB2 40H2 3P	166
A9L204044	iSCB2 40H2 4P	166
A9L206531	iSCB2 65H1 1P	166
A9L206532	iSCB2 65H1 2P	166
A9L206533	iSCB2 65H1 3P	166
A9L206534	iSCB2 65H1 4P	166
A9L206541	iSCB2 65H2 1P	166
A9L206542	iSCB2 65H2 2P	166
A9L206543	iSCB2 65H2 3P	166
A9L206544	iSCB2 65H2 4P	166
A9L208031	iSCB2 80H1 1P	165
A9L208032	iSCB2 80H1 2P	165
A9L208033	iSCB2 80H1 3P	165
A9L208034	iSCB2 80H1 4P	165
A9L208041	iSCB2 80H2 1P	165
A9L208042	iSCB2 80H2 2P	165
A9L208043	iSCB2 80H2 3P	165
A9L208044	iSCB2 80H2 4P	165
A9L210051	iSCB2 100L1 1P	165
A9L210052	iSCB2 100L1 2P	165
A9L210053	iSCB2 100L1 3P	165
A9L210054	iSCB2 100L1 4P	165
A9L210061	iSCB2 100L2 1P	165
A9L210062	iSCB2 100L2 2P	165
A9L210063	iSCB2 100L2 3P	165
A9L210064	iSCB2 100L2 4P	165
A9L212051	iSCB2 120L1 1P	165
A9L212052	iSCB2 120L1 2P	165
A9L212053	iSCB2 120L1 3P	165
A9L212054	iSCB2 120L1 4P	165
A9L212061	iSCB2 120L2 1P	165
A9L212062	iSCB2 120L2 2P	165
A9L212063	iSCB2 120L2 3P	165
A9L212064	iSCB2 120L2 4P	165
A9L615002	iDgn15-260	155
A9L615102	iD15-350	155
A9L615301	iPRD1 15r 3P	155
A9L615501	iPRD1 15r 1P+N	155
A9L615601	iPRD1 15r 3P+N	155
A9LM10153	SS iPRD1 15r 3P	146
A9LM10155	SS iPRD1 15r 1P+N	146
A9LM10156	SS iPRD1 15r 3P+N	146
A9LM11253	SS iPRF1 12.5r 3P	146
A9LM11255	SS iPRF1 12.5r 1P+N	146
A9LM11256	SS iPRF1 12.5r 3P+N	146
A9LM20103	SS iPRU 10r 3P	148
A9LM20105	SS iPRU 10r 1P+N	148
A9LM20106	SS iPRU 10r 3P+N	148
A9LM20203	SS iPRU 20r 3P	148
A9LM20205	SS iPRU 20r 1P+N	148
A9LM20206	SS iPRU 20r 3P+N	148
A9LM20403	SS iPRU 40r 3P	148
A9LM20405	SS iPRU 40r 1P+N	148
A9LM20406	SS iPRU 40r 3P+N	148
A9LM20653	SS iPRU 65r 3P	148
A9LM20655	SS iPRU 65r 1P+N	148

A9LM20656	SS iPRU 65r 3P+N	148	A9N22010	C65H-DC 1P B40A	50	A9N26924	OF (1NO-NC)(C65-DC/C120)	127
A9LM20803	SS iPRU 80r 3P	148	A9N22011	C65H-DC 1P B50A	50	A9N26927	SD(C65-DC/C120)	127
A9LM20805	SS iPRU 80r 1P+N	148	A9N22012	C65H-DC 1P B63A	50	A9N26929	OF+SD / OF(C65-DC/C120)	127
A9LM20806	SS iPRU 80r 3P+N	148	A9N22020	C65H-DC 2P B1A	50	A9N26946	MX+OF 110...415V(C65-DC/C120)	126
A9LM21003	SS iPRU 100r 3P	148	A9N22021	C65H-DC 2P B2A	50	A9N26947	MX+OF 48V(C65-DC/C120)	126
A9LM21005	SS iPRU 100r 1P+N	148	A9N22022	C65H-DC 2P B3A	50	A9N26948	MX+OF 12/24V(C65-DC/C120)	126
A9LM21006	SS iPRU 100r 3P+N	148	A9N22023	C65H-DC 2P B4A	50	A9N26960	MN 220...240V(C65-DC/C120)	125
A9LM21203	SS iPRU 120r 3P	148	A9N22024	C65H-DC 2P B6A	50	A9N26961	MN 48V(C65-DC/C120)	125
A9LM21205	SS iPRU 120r 1P+N	148	A9N22025	C65H-DC 2P B10A	50	A9N26963	MN $\overline{\text{I}}$ 220...240V(C65-DC/C120)	125
A9LM21206	SS iPRU 120r 3P+N	148	A9N22026	C65H-DC 2P B16A	50			
			A9N22027	C65H-DC 2P B20A	50	<b>A9S</b>		
<b>A9N</b>			A9N22028	C65H-DC 2P B25A	50	A9S68132	iINT 32A 1P	80
A9N18544	Vigi C120 2P 300mA $\overline{\text{I}}$	103	A9N22029	C65H-DC 2P B32A	50	A9S68140	iINT 40A 1P	80
A9N18546	Vigi C120 3P 300mA $\overline{\text{I}}$	103	A9N22030	C65H-DC 2P B40A	50	A9S68163	iINT 63A 1P	80
A9N18548	Vigi C120 4P 300mA $\overline{\text{I}}$	103	A9N22031	C65H-DC 2P B50A	50	A9S68180	iINT 80A 1P	80
A9N18563	Vigi C120 2P 30mA	103	A9N22032	C65H-DC 2P B63A	50	A9S68191	iINT 100A 1P	80
A9N18564	Vigi C120 2P 300mA	103	A9N22050	C65H-DC 1P C1A	50	A9S68192	iINT 125A 1P	80
A9N18566	Vigi C120 3P 30mA	103	A9N22051	C65H-DC 1P C2A	50	A9S68232	iINT 32A 2P	80
A9N18567	Vigi C120 3P 300mA	103	A9N22052	C65H-DC 1P C3A	50	A9S68240	iINT 40A 2P	80
A9N18568	Vigi C120 3P 500mA	103	A9N22053	C65H-DC 1P C4A	50	A9S68263	iINT 63A 2P	80
A9N18569	Vigi C120 4P 30mA	103	A9N22054	C65H-DC 1P C6A	50	A9S68280	iINT 80A 2P	80
A9N18570	Vigi C120 4P 300mA	103	A9N22055	C65H-DC 1P C10A	50	A9S68291	iINT 100A 2P	80
A9N18571	Vigi C120 4P 500mA	103	A9N22056	C65H-DC 1P C16A	50	A9S68292	iINT 125A 2P	80
A9N19558	C120H 3P B100A	72	A9N22057	C65H-DC 1P C20A	50	A9S68332	iINT 32A 3P	80
A9N19559	C120H 3P B125A	72	A9N22058	C65H-DC 1P C25A	50	A9S68340	iINT 40A 3P	80
A9N19560	C120H 2P B125A	72	A9N22059	C65H-DC 1P C32A	50	A9S68363	iINT 63A 3P	80
A9N19800	C120H 1P C63A	72	A9N22060	C65H-DC 1P C40A	50	A9S68380	iINT 80A 3P	80
A9N19801	C120H 2P C63A	72	A9N22061	C65H-DC 1P C50A	50	A9S68391	iINT 100A 3P	80
A9N19802	C120H 3P C63A	72	A9N22062	C65H-DC 1P C63A	50	A9S68392	iINT 125A 3P	80
A9N19803	C120H 4P C63A	72	A9N22063	C65H-DC 1P C8A	50	A9S68432	iINT 32A 4P	80
A9N19804	C120H 1P D63A	72	A9N22064	C65H-DC 1P C13A	50	A9S68440	iINT 40A 4P	80
A9N19805	C120H 2P D63A	72	A9N22070	C65H-DC 2P C1A	50	A9S68463	iINT 63A 4P	80
A9N19806	C120H 3P D63A	72	A9N22071	C65H-DC 2P C2A	50	A9S68480	iINT 80A 4P	80
A9N19807	C120H 4P D63A	72	A9N22072	C65H-DC 2P C3A	50	A9S68491	iINT 100A 4P	80
A9N19808	C120H 1P C80A	72	A9N22073	C65H-DC 2P C4A	50	A9S68492	iINT 125A 4P	80
A9N19809	C120H 2P C80A	72	A9N22074	C65H-DC 2P C6A	50			
A9N19810	C120H 3P C80A	72	A9N22075	C65H-DC 2P C10A	50	<b>A9T</b>		
A9N19811	C120H 4P C80A	72	A9N22076	C65H-DC 2P C16A	50	A9T44606	iDPNa VigiARC ELE 230V AC 50 Hz 6A	111
A9N19812	C120H 1P D80A	72	A9N22077	C65H-DC 2P C20A	50	A9T44610	iDPNa VigiARC ELE 230V AC 50 Hz 10A	111
A9N19813	C120H 2P D80A	72	A9N22078	C65H-DC 2P C25A	50	A9T44616	iDPNa VigiARC ELE 230V AC 50 Hz 16A	111
A9N19814	C120H 3P D80A	72	A9N22079	C65H-DC 2P C32A	50	A9T44620	iDPNa VigiARC ELE 230V AC 50 Hz 20A	111
A9N19815	C120H 4P D80A	72	A9N22080	C65H-DC 2P C40A	50	A9T44625	iDPNa VigiARC ELE 230V AC 50 Hz 25A	111
A9N19816	C120H 1P C100A	72	A9N22081	C65H-DC 2P C50A	50	A9T45606	iDPNN VigiARC ELE 230V AC 50 Hz 6A	111
A9N19817	C120H 2P C100A	72	A9N22082	C65H-DC 2P C63A	50	A9T45610	iDPNN VigiARC ELE 230V AC 50 Hz 10A	111
A9N19818	C120H 3P C100A	72	A9N22083	C65H-DC 2P C8A	50	A9T45616	iDPNN VigiARC ELE 230V AC 50 Hz 16A	111
A9N19819	C120H 4P C100A	72	A9N22084	C65H-DC 2P C13A	50	A9T45620	iDPNN VigiARC ELE 230V AC 50 Hz 20A	111
A9N19820	C120H 1P D100A	72	A9N22100	C65L-DC 1P C1A	53	A9T45625	iDPNN VigiARC ELE 230V AC 50 Hz 25A	111
A9N19821	C120H 2P D100A	72	A9N22101	C65L-DC 1P C2A	53	A9T46006	iDPNH VigiARC ELE 230V AC 50 Hz 6A	111
A9N19822	C120H 3P D100A	72	A9N22102	C65L-DC 1P C3A	53	A9T46610	iDPNH VigiARC ELE 230V AC 50 Hz 10A	111
A9N19823	C120H 4P D100A	72	A9N22103	C65L-DC 1P C4A	53	A9T46616	iDPNH VigiARC ELE 230V AC 50 Hz 16A	111
A9N19824	C120H 1P C125A	72	A9N22104	C65L-DC 1P C6A	53	A9T46620	iDPNH VigiARC ELE 230V AC 50 Hz 20A	111
A9N19825	C120H 2P C125A	72	A9N22105	C65L-DC 1P C10A	53	A9T46625	iDPNH VigiARC ELE 230V AC 50 Hz 25A	111
A9N19826	C120H 3P C125A	72	A9N22106	C65L-DC 1P C16A	53	A9TPL606	iDPNa ARC 230V AC 50 Hz 6A	111
A9N19827	C120H 4P C125A	72	A9N22107	C65L-DC 1P C20A	53	A9TPL610	iDPNa ARC 230V AC 50 Hz 10A	111
A9N19828	C120H 1P D125A	72	A9N22108	C65L-DC 1P C25A	53	A9TPL616	iDPNa ARC 230V AC 50 Hz 16A	111
A9N19829	C120H 2P D125A	72	A9N22109	C65L-DC 1P C32A	53	A9TPL620	iDPNa ARC 230V AC 50 Hz 20A	111
A9N19830	C120H 3P D125A	72	A9N22110	C65L-DC 1P C40A	53	A9TPL625	iDPNa ARC 230V AC 50 Hz 25A	111
A9N19831	C120H 4P D125A	72	A9N22111	C65L-DC 1P C50A	53	A9TPM606	iDPNN ARC 230V AC 50 Hz 6A	111
A9N19832	C120L 1P C63A	74	A9N22112	C65L-DC 1P C63A	53	A9TPM610	iDPNN ARC 230V AC 50 Hz 10A	111
A9N19833	C120L 2P C63A	74	A9N22120	C65L-DC 2P C1A	53	A9TPM616	iDPNN ARC 230V AC 50 Hz 16A	111
A9N19834	C120L 3P C63A	74	A9N22121	C65L-DC 2P C2A	53	A9TPM620	iDPNN ARC 230V AC 50 Hz 20A	111
A9N19835	C120L 4P C63A	74	A9N22122	C65L-DC 2P C3A	53	A9TPM625	iDPNN ARC 230V AC 50 Hz 25A	111
A9N19836	C120L 1P D63A	74	A9N22123	C65L-DC 2P C4A	53	A9TPN606	iDPNH ARC 230V AC 50 Hz 6A	111
A9N19837	C120L 2P D63A	74	A9N22124	C65L-DC 2P C6A	53	A9TPN610	iDPNH ARC 230V AC 50 Hz 10A	111
A9N19838	C120L 3P D63A	74	A9N22125	C65L-DC 2P C10A	53	A9TPN616	iDPNH ARC 230V AC 50 Hz 16A	111
A9N19839	C120L 4P D63A	74	A9N22126	C65L-DC 2P C16A	53	A9TPN620	iDPNH ARC 230V AC 50 Hz 20A	111
A9N19840	C120L 1P C80A	74	A9N22127	C65L-DC 2P C20A	53	A9TPN625	iDPNH ARC 230V AC 50 Hz 25A	111
A9N19841	C120L 2P C80A	74	A9N22128	C65L-DC 2P C25A	53	A9TS2225	iARC 230V AC 50 Hz 25A	111
A9N19842	C120L 3P C80A	74	A9N22129	C65L-DC 2P C32A	53			
A9N19843	C120L 4P C80A	74	A9N22130	C65L-DC 2P C40A	53	<b>A9P</b>		
A9N19844	C120L 1P D80A	74	A9N22131	C65L-DC 2P C50A	53	A9P08606	iDPNa C 6A 4.5kA	64
A9N19845	C120L 2P D80A	74	A9N22132	C65L-DC 2P C63A	53	A9P08610	iDPNa C 10A 4.5kA	64
A9N19846	C120L 3P D80A	74	A9N22400	C65N-DC 1P C1A	48	A9P08616	iDPNa C 16A 4.5kA	64
A9N19847	C120L 4P D80A	74	A9N22401	C65N-DC 1P C2A	48	A9P08620	iDPNa C 20A 4.5kA	64
A9N19848	C120L 1P C100A	74	A9N22402	C65N-DC 1P C4A	48	A9P08625	iDPNa C 25A 4.5kA	64
A9N19849	C120L 2P C100A	74	A9N22403	C65N-DC 1P C6A	48	A9P08632	iDPNa C 32A 4.5kA	64
A9N19850	C120L 3P C100A	74	A9N22404	C65N-DC 1P C10A	48	A9P08640	iDPNa C 40A 4.5kA	64
A9N19851	C120L 4P C100A	74	A9N22405	C65N-DC 1P C16A	48	A9P18602	iDPNN C 2A 6kA	66
A9N19852	C120L 1P D100A	74	A9N22406	C65N-DC 1P C20A	48	A9P18606	iDPNN C 6A 6kA	66
A9N19853	C120L 2P D100A	74	A9N22407	C65N-DC 1P C25A	48	A9P18610	iDPNN C 10A 6kA	66
A9N19854	C120L 3P D100A	74	A9N22408	C65N-DC 1P C32A	48	A9P18616	iDPNN C 16A 6kA	66
A9N19855	C120L 4P D100A	74	A9N22409	C65N-DC 1P C40A	48	A9P18620	iDPNN C 20A 6kA	66
A9N19856	C120L 1P C125A	74	A9N22410	C65N-DC 1P C50A	48	A9P18625	iDPNN C 25A 6kA	66
A9N19857	C120L 2P C125A	74	A9N22411	C65N-DC 1P C63A	48	A9P18632	iDPNN C 32A 6kA	66
A9N19858	C120L 3P C125A	74	A9N22420	C65N-DC 2P C1A	48	A9P18640	iDPNN C 40A 6kA	66
A9N19859	C120L 4P C125A	74	A9N22421	C65N-DC 2P C2A	48	A9P28602	iDPNH C 2A 10kA	68
A9N19860	C120L 1P D125A	74	A9N22422	C65N-DC 2P C4A	48	A9P28606	iDPNH C 6A 10kA	68
A9N19861	C120L 2P D125A	74	A9N22423	C65N-DC 2P C6A	48	A9P28610	iDPNH C 10A 10kA	68
A9N19862	C120L 3P D125A	74	A9N22424	C65N-DC 2P C10A	48	A9P28616	iDPNH C 16A 10kA	68
A9N19863	C120L 4P D125A	74	A9N22425	C65N-DC 2P C16A	48	A9P28620	iDPNH C 20A 10kA	68
A9N22000	C65H-DC 1P B1A	50	A9N22426	C65N-DC 2P C20A	48	A9P28625	iDPNH C 25A 10kA	68
A9N22001	C65H-DC 1P B2A	50	A9N22427	C65N-DC 2P C25A	48	A9P28632	iDPNH C 32A 10kA	68
A9N22002	C65H-DC 1P B3A	50	A9N22428	C65N-DC 2P C32A	48	A9P28640	iDPNH C 40A 10kA	68
A9N22003	C65H-DC 1P B4A	50	A9N22429	C65N-DC 2P C40A	48			
A9N22004	C65H-DC 1P B6A	50	A9N22430	C65N-DC 2P C50A	48	<b>A9R</b>		
A9N22005	C65H-DC 1P B10A	50	A9N22431	C65N-DC 2P C63A	48	A9R42225	iID 2P 25A 10mA AC	107
A9N22006	C65H-DC 1P B16A	50	A9N26476	MX 110...415V(C65-DC/C120)	126	A9R52225	iID 2P 25A 30mA AC	107
A9N22007	C65H-DC 1P B20A	50	A9N26477	MX 48V(C65-DC/C120)	126	A9R52240	iID 2P 40A 30mA AC	107
A9N22008	C65H-DC 1P B25A	50	A9N26478	MX 12/24V(C65-DC/C120)	126	A9R52263	iID 2P 63A 30mA AC	107









A9R52291	iID 2P 100A 30mA AC	107	A9XP312	iC65 新型梳状母排 3P 9x24mm	256	M9F11106	C60N 1P C6A	60
A9R52425	iID 4P 25A 30mA AC	107	A9XP324	iC65 新型梳状母排 3P 9x48mm	256	M9F11110	C60N 1P C10A	60
A9R52440	iID 4P 40A 30mA AC	107	A9XP412	iC65 新型梳状母排 4P 9x24mm	256	M9F11113	C60N 1P C13A	60
A9R52463	iID 4P 63A 30mA AC	107	A9XP424	iC65 新型梳状母排 4P 9x48mm	256	M9F11116	C60N 1P C16A	60
A9R52480	iID 4P 80A 30mA AC	107	A9XPT920	iC65 新型梳状母排梳齿保护罩附件	257	M9F11120	C60N 1P C20A	60
A9R52491	iID 4P 100A 30mA AC	107				M9F11125	C60N 1P C25A	60
A9R62240	iID 2P 40A 100mA AC	107	<b>A9Y</b>			M9F11132	C60N 1P C32A	60
A9R62263	iID 2P 63A 100mA AC	107	A9Y47625	Vigi iDPN A ELE 25A 10mA	94	M9F11140	C60N 1P C40A	60
A9R62440	iID 4P 40A 100mA AC	107	A9Y47640	Vigi iDPN A ELE 40A 10mA	94	M9F11150	C60N 1P C50A	60
A9R62463	iID 4P 63A 100mA AC	107	A9Y50625	Vigi iDPN G A ELE 25A 30mA	94	M9F11163	C60N 1P C63A	60
A9R82240	iID 2P 40A 300mA AC	107	A9Y56625	Vigi iDPN A ELM 25A 30mA	95	M9F11201	C60N 2P C1A	60
A9R82263	iID 2P 63A 300mA AC	107	A9Y56640	Vigi iDPN A ELM 40A 30mA	95	M9F11202	C60N 2P C2A	60
A9R82280	iID 2P 80A 300mA AC	107	A9Y57625	Vigi iDPN A ELE 25A 30mA	94	M9F11203	C60N 2P C3A	60
A9R82291	iID 2P 100A 300mA AC	107	A9Y57640	Vigi iDPN A ELE 40A 30mA	94	M9F11204	C60N 2P C4A	60
A9R82440	iID 4P 40A 300mA AC	107				M9F11206	C60N 2P C6A	60
A9R82463	iID 4P 63A 300mA AC	107	<b>CCT</b>			M9F11210	C60N 2P C10A	60
A9R82480	iID 4P 80A 300mA AC	107	CCT15233	MINp定时器	253	M9F11213	C60N 2P C13A	60
A9R82491	iID 4P 100A 300mA AC	107	CCT15268	墙式探测头	252	M9F11216	C60N 2P C16A	60
			CCT15284	IC2000 光敏开关 (带前面板式探测头)	252	M9F11220	C60N 2P C20A	60
<b>A9V</b>			CCT15338	IH 60Min 1c机械式定时开关	244	M9F11225	C60N 2P C25A	60
A9V08340	Vigi iC65 ELE 3P 40A 30mA A	89	CCT15365	IH 24h 1c机械式定时开关	244	M9F11232	C60N 2P C32A	60
A9V08363	Vigi iC65 ELE 3P 63A 30mA A	89	CCT15367	IH 7天 1c 机械式定时开关	245	M9F11240	C60N 2P C40A	60
A9V08440	Vigi iC65 ELE 4P 40A 30mA A	89	CCT15368	IC2000 光敏开关(带墙式探测头)	252	M9F11250	C60N 2P C50A	60
A9V08463	Vigi iC65 ELE 4P 63A 30mA A	89	CCT15720	IHP 1c可编程时间控制开关	242	M9F11263	C60N 2P C63A	60
A9V42225	Vigi iC65 ELM 2P 25A 30mA A	91	CCT15721	IHP+1c可编程时间控制开关	242	M9F11301	C60N 3P C1A	60
A9V56240	Vigi iC65 ELM 2P 40A 30mA A	91	CCT15722	IHP2c可编程时间控制开关	242	M9F11302	C60N 3P C2A	60
A9V56263	Vigi iC65 ELM 2P 63A 30mA A	91	CCT15723	IHP+2c可编程时间控制开关	242	M9F11303	C60N 3P C3A	60
A9V42325	Vigi iC65 ELM 3P 25A 30mA A	91	CCT15861	IHP+ 编程工具包	243	M9F11304	C60N 3P C4A	60
A9V56340	Vigi iC65 ELM 3P 40A 30mA A	91	CCT15866	IHP+ 备份存储器	243	M9F11306	C60N 3P C6A	60
A9V56363	Vigi iC65 ELM 3P 63A 30mA A	91	CCT15910	ITA 1c多功能电子式可编程定时开关	243	M9F11310	C60N 3P C10A	60
A9V42425	Vigi iC65 ELM 4P 25A 30mA A	91	CCT15940	ITA 4c多功能电子式可编程定时开关	243	M9F11313	C60N 3P C13A	60
A9V56440	Vigi iC65 ELM 4P 40A 30mA A	91	CCT15950	ITA 编程工具包	243	M9F11316	C60N 3P C16A	60
A9V56463	Vigi iC65 ELM 4P 63A 30mA A	91	CCT15955	ITA备份存储器	243	M9F11320	C60N 3P C20A	60
A9V57240	Vigi iC65 ELE 2P 40A 30mA A	89				M9F11325	C60N 3P C25A	60
A9V57263	Vigi iC65 ELE 2P 63A 30mA A	89	<b>LSX</b>			M9F11332	C60N 3P C32A	60
A9V59340	Vigi iC65 ELE 3P 40A 30mA AC	88	LSX58052A	Multiclip 200A 2P	257	M9F11340	C60N 3P C40A	60
A9V59363	Vigi iC65 ELE 3P 63A 30mA AC	88	LSX58053A	Multiclip 200A 3P	257	M9F11350	C60N 3P C50A	60
A9V59440	Vigi iC65 ELE 4P 40A 30mA AC	88	LSX58054A	Multiclip 200A 4P	257	M9F11363	C60N 3P C63A	60
A9V59463	Vigi iC65 ELE 4P 63A 30mA AC	88				M9F11401	C60N 4P C1A	60
A9V62263	Vigi iC65 ELM 2P 63A 100mA AC	90	<b>M9F</b>			M9F11402	C60N 4P C2A	60
A9V62363	Vigi iC65 ELM 3P 63A 100mA AC	90	M9F10101	C60N 1P B1A	60	M9F11403	C60N 4P C3A	60
A9V62463	Vigi iC65 ELM 4P 63A 100mA AC	90	M9F10102	C60N 1P B2A	60	M9F11404	C60N 4P C4A	60
A9V63240	Vigi iC65 ELE 2P 40A 100mA AC	88	M9F10103	C60N 1P B3A	60	M9F11406	C60N 4P C6A	60
A9V63263	Vigi iC65 ELE 2P 63A 100mA AC	88	M9F10104	C60N 1P B4A	60	M9F11410	C60N 4P C10A	60
A9V69340	Vigi iC65 ELE 3P 40A 100mA AC	88	M9F10106	C60N 1P B6A	60	M9F11413	C60N 4P C13A	60
A9V69363	Vigi iC65 ELE 3P 63A 100mA AC	88	M9F10110	C60N 1P B10A	60	M9F11416	C60N 4P C16A	60
A9V69440	Vigi iC65 ELE 4P 40A 100mA AC	88	M9F10113	C60N 1P B13A	60	M9F11420	C60N 4P C20A	60
A9V69463	Vigi iC65 ELE 4P 63A 100mA AC	88	M9F10116	C60N 1P B16A	60	M9F11425	C60N 4P C25A	60
A9V73263	Vigi iC65 ELE 2P 63A 100mA-S AC	88	M9F10120	C60N 1P B20A	60	M9F11432	C60N 4P C32A	60
A9V79363	Vigi iC65 ELE 3P 63A 100mA-S AC	88	M9F10125	C60N 1P B25A	60	M9F11440	C60N 4P C40A	60
A9V79463	Vigi iC65 ELE 4P 63A 100mA-S AC	88	M9F10132	C60N 1P B32A	60	M9F11450	C60N 4P C50A	60
A9V82263	Vigi iC65 ELM 2P 63A 300mA AC	90	M9F10140	C60N 1P B40A	60	M9F11463	C60N 4P C63A	60
A9V82363	Vigi iC65 ELM 3P 63A 300mA AC	90	M9F10150	C60N 1P B50A	60	M9F12101	C60N 1P D1A	60
A9V82463	Vigi iC65 ELM 4P 63A 300mA AC	90	M9F10163	C60N 1P B63A	60	M9F12102	C60N 1P D2A	60
A9V83240	Vigi iC65 ELE 2P 40A 300mA AC	88	M9F10201	C60N 2P B1A	60	M9F12103	C60N 1P D3A	60
A9V83263	Vigi iC65 ELE 2P 63A 300mA AC	88	M9F10202	C60N 2P B2A	60	M9F12104	C60N 1P D4A	60
A9V89340	Vigi iC65 ELE 3P 40A 300mA AC	88	M9F10203	C60N 2P B3A	60	M9F12106	C60N 1P D6A	60
A9V89363	Vigi iC65 ELE 3P 63A 300mA AC	88	M9F10204	C60N 2P B4A	60	M9F12110	C60N 1P D10A	60
A9V89440	Vigi iC65 ELE 4P 40A 300mA AC	88	M9F10206	C60N 2P B6A	60	M9F12113	C60N 1P D13A	60
A9V89463	Vigi iC65 ELE 4P 63A 300mA AC	88	M9F10210	C60N 2P B10A	60	M9F12116	C60N 1P D16A	60
A9V92263	Vigi iC65 ELM 2P 63A 300mA-S AC	90	M9F10213	C60N 2P B13A	60	M9F12120	C60N 1P D20A	60
A9V92363	Vigi iC65 ELM 3P 63A 300mA-S AC	90	M9F10216	C60N 2P B16A	60	M9F12125	C60N 1P D25A	60
A9V92463	Vigi iC65 ELM 4P 63A 300mA-S AC	90	M9F10220	C60N 2P B20A	60	M9F12132	C60N 1P D32A	60
A9V93240	Vigi iC65 ELE 2P 40A 300mA-S AC	88	M9F10225	C60N 2P B25A	60	M9F12140	C60N 1P D40A	60
A9V93263	Vigi iC65 ELE 2P 63A 300mA-S AC	88	M9F10232	C60N 2P B32A	60	M9F12201	C60N 2P D1A	60
A9V99340	Vigi iC65 ELE 3P 40A 300mA-S AC	88	M9F10240	C60N 2P B40A	60	M9F12202	C60N 2P D2A	60
A9V99363	Vigi iC65 ELE 3P 63A 300mA-S AC	88	M9F10250	C60N 2P B50A	60	M9F12203	C60N 2P D3A	60
A9V99440	Vigi iC65 ELE 4P 40A 300mA-S AC	88	M9F10263	C60N 2P B63A	60	M9F12204	C60N 2P D4A	60
A9V99463	Vigi iC65 ELE 4P 63A 300mA-S AC	88	M9F10301	C60N 3P B1A	60	M9F12206	C60N 2P D6A	60
			M9F10302	C60N 3P B2A	60	M9F12210	C60N 2P D10A	60
			M9F10303	C60N 3P B3A	60	M9F12213	C60N 2P D13A	60
<b>A9X</b>			M9F10304	C60N 3P B4A	60	M9F12216	C60N 2P D16A	60
A9XC2412	5 引脚连接器 (TI 24)	225	M9F10306	C60N 3P B6A	60	M9F12220	C60N 2P D20A	60
A9XMZC08	Acti9 PowerTag Link SI B	225	M9F10310	C60N 3P B10A	60	M9F12225	C60N 2P D25A	60
A9XCAH06	预制连接线, 带2个连接头, 450mm	225	M9F10313	C60N 3P B13A	60	M9F12232	C60N 2P D32A	60
A9XCAM06	预制连接线, 带2个连接头, 160mm	225	M9F10316	C60N 3P B16A	60	M9F12240	C60N 2P D40A	60
A9XCAL06	预制连接线, 带2个连接头, 870mm	225	M9F10320	C60N 3P B20A	60	M9F12301	C60N 3P D1A	60
A9XCAS06	预制连接线, 带2个连接头, 100mm	225	M9F10325	C60N 3P B25A	60	M9F12302	C60N 3P D2A	60
A9XCATM1	USB/Acti9 PowerTag Link连接线	225	M9F10332	C60N 3P B32A	60	M9F12303	C60N 3P D3A	60
A9XCAC01	预制连接线, 带1个连接头, 870mm	225	M9F10340	C60N 3P B40A	60	M9F12304	C60N 3P D4A	60
A9XCAU06	预制连接线, 带1个连接头, 870mm	225	M9F10350	C60N 3P B50A	60	M9F12306	C60N 3P D6A	60
A9XMZB04	Multiclip 200 A装配附件	225	M9F10363	C60N 3P B63A	60	M9F12310	C60N 3P D10A	60
A9XMBP02	箱体后面(2个支架)装配附件	225	M9F10401	C60N 4P B1A	60	M9F12313	C60N 3P D13A	60
A9XMF404	DIN导轨装配附件	225	M9F10402	C60N 4P B2A	60	M9F12316	C60N 3P D16A	60
A9XMLA02	Multiclip 80A卡套附件	225	M9F10403	C60N 4P B3A	60	M9F12320	C60N 3P D20A	60
A9XMZC08	Acti9 PowerTag Link SI B	233	M9F10404	C60N 4P B4A	60	M9F12325	C60N 3P D25A	60
A9XMMWC20	Acti9 PowerTag Link SI D	233	M9F10406	C60N 4P B6A	60	M9F12332	C60N 3P D32A	60
A9XMMWD20	Acti9 PowerTag Link 智能网关模块D型/HD型 最大可接入20个无线设备	231	M9F10410	C60N 4P B10A	60	M9F12340	C60N 3P D40A	60
A9XMMWD100	Acti9 PowerTag Link 智能网关模块D型/HD型 最大可接入100个无线设备	231	M9F10413	C60N 4P B13A	60	M9F12401	C60N 4P D1A	60
			M9F10416	C60N 4P B16A	60	M9F12402	C60N 4P D2A	60
A9XMSB11	Acti9 PowerTag Link Modbus	225	M9F10420	C60N 4P B20A	60	M9F12403	C60N 4P D3A	60
A9XP0M04	iC65 新型梳状母排梳齿绝缘连接端子附件	257	M9F10425	C60N 4P B25A	60	M9F12406	C60N 4P D6A	60
A9XPE110	iC65 新型梳状母排端盖附件1P	257	M9F10432	C60N 4P B32A	60	M9F12410	C60N 4P D10A	60
A9XPE210	iC65 新型梳状母排端盖附件2P	257	M9F10440	C60N 4P B40A	60	M9F12413	C60N 4P D13A	60
A9XPE310	iC65 新型梳状母排端盖附件3P	257	M9F10450	C60N 4P B50A	60	M9F12416	C60N 4P D16A	60
A9XPE410	iC65 新型梳状母排端盖附件4P	257	M9F10463	C60N 4P B63A	60	M9F12420	C60N 4P D20A	60
A9XPH112	iC65 新型梳状母排 1P 9x24mm	256	M9F11101	C60N 1P C1A	60	M9F12425	C60N 4P D25A	60
A9XPH124	iC65 新型梳状母排 1P 9x48mm	256	M9F11102	C60N 1P C2A	60	M9F12432	C60N 4P D32A	60
A9XPH212	iC65 新型梳状母排 2P 9x24mm	256	M9F11103	C60N 1P C3A	60	M9F12440	C60N 4P D40A	60
A9XPH224	iC65 新型梳状母排 2P 9x48mm	256	M9F11104	C60N 1P C4A	60			

M9F13101	C60H 1P B1A	62	M9F15106	C60H 1P D6A	62	M9F43203	C60 UL489隧道式120-240V~ D3A 2P	57
M9F13102	C60H 1P B2A	62	M9F15110	C60H 1P D10A	62	M9F43204	C60 UL489隧道式120-240V~ D4A 2P	57
M9F13103	C60H 1P B3A	62	M9F15113	C60H 1P D13A	62	M9F43205	C60 UL489隧道式120-240V~ D5A 2P	57
M9F13104	C60H 1P B4A	62	M9F15116	C60H 1P D16A	62	M9F43206	C60 UL489隧道式120-240V~ D6A 2P	57
M9F13106	C60H 1P B6A	62	M9F15120	C60H 1P D20A	62	M9F43208	C60 UL489隧道式120-240V~ D8A 2P	57
M9F13110	C60H 1P B10A	62	M9F15125	C60H 1P D25A	62	M9F43210	C60 UL489隧道式120-240V~ D10A 2P	57
M9F13113	C60H 1P B13A	62	M9F15132	C60H 1P D32A	62	M9F43215	C60 UL489隧道式120-240V~ D15A 2P	57
M9F13116	C60H 1P B16A	62	M9F15140	C60H 1P D40A	62	M9F43220	C60 UL489隧道式120-240V~ D20A 2P	57
M9F13120	C60H 1P B20A	62	M9F15201	C60H 2P D1A	62	M9F43225	C60 UL489隧道式120-240V~ D25A 2P	57
M9F13125	C60H 1P B25A	62	M9F15202	C60H 2P D2A	62	M9F43230	C60 UL489隧道式120-240V~ D30A 2P	57
M9F13132	C60H 1P B32A	62	M9F15203	C60H 2P D3A	62	M9F43235	C60 UL489隧道式120-240V~ D35A 2P	57
M9F13140	C60H 1P B40A	62	M9F15204	C60H 2P D4A	62	M9F43301	C60 UL489隧道式120-240V~ D1A 3P	57
M9F13201	C60H 2P B1A	62	M9F15206	C60H 2P D6A	62	M9F43302	C60 UL489隧道式120-240V~ D2A 3P	57
M9F13202	C60H 2P B2A	62	M9F15210	C60H 2P D10A	62	M9F43303	C60 UL489隧道式120-240V~ D3A 3P	57
M9F13203	C60H 2P B3A	62	M9F15213	C60H 2P D13A	62	M9F43304	C60 UL489隧道式120-240V~ D4A 3P	57
M9F13204	C60H 2P B4A	62	M9F15216	C60H 2P D16A	62	M9F43305	C60 UL489隧道式120-240V~ D5A 3P	57
M9F13206	C60H 2P B6A	62	M9F15220	C60H 2P D20A	62	M9F43306	C60 UL489隧道式120-240V~ D6A 3P	57
M9F13210	C60H 2P B10A	62	M9F15225	C60H 2P D25A	62	M9F43308	C60 UL489隧道式120-240V~ D8A 3P	57
M9F13213	C60H 2P B13A	62	M9F15232	C60H 2P D32A	62	M9F43310	C60 UL489隧道式120-240V~ D10A 3P	57
M9F13216	C60H 2P B16A	62	M9F15240	C60H 2P D40A	62	M9F43315	C60 UL489隧道式120-240V~ D15A 3P	57
M9F13220	C60H 2P B20A	62	M9F15301	C60H 3P D1A	62	M9F43320	C60 UL489隧道式120-240V~ D20A 3P	57
M9F13225	C60H 2P B25A	62	M9F15302	C60H 3P D2A	62	M9F43325	C60 UL489隧道式120-240V~ D25A 3P	57
M9F13232	C60H 2P B32A	62	M9F15303	C60H 3P D3A	62	M9F43330	C60 UL489隧道式120-240V~ D30A 3P	57
M9F13240	C60H 2P B40A	62	M9F15304	C60H 3P D4A	62	M9F43335	C60 UL489隧道式120-240V~ D35A 3P	57
M9F13301	C60H 3P B1A	62	M9F15306	C60H 3P D6A	62	M9F52101	C60 UL489环形120-240V~ C1A 1P	57
M9F13302	C60H 3P B2A	62	M9F15310	C60H 3P D10A	62	M9F52102	C60 UL489环形120-240V~ C2A 1P	57
M9F13303	C60H 3P B3A	62	M9F15313	C60H 3P D13A	62	M9F52104	C60 UL489环形120-240V~ C4A 1P	57
M9F13304	C60H 3P B4A	62	M9F15316	C60H 3P D16A	62	M9F52106	C60 UL489环形120-240V~ C6A 1P	57
M9F13306	C60H 3P B6A	62	M9F15320	C60H 3P D20A	62	M9F52108	C60 UL489环形120-240V~ C8A 1P	57
M9F13310	C60H 3P B10A	62	M9F15325	C60H 3P D25A	62	M9F52110	C60 UL489环形120-240V~ C10A 1P	57
M9F13313	C60H 3P B13A	62	M9F15332	C60H 3P D32A	62	M9F52115	C60 UL489环形120-240V~ C15A 1P	57
M9F13316	C60H 3P B16A	62	M9F15340	C60H 3P D40A	62	M9F52120	C60 UL489环形120-240V~ C20A 1P	57
M9F13320	C60H 3P B20A	62	M9F15401	C60H 4P D1A	62	M9F52125	C60 UL489环形120-240V~ C25A 1P	57
M9F13325	C60H 3P B25A	62	M9F15402	C60H 4P D2A	62	M9F52130	C60 UL489环形120-240V~ C30A 1P	57
M9F13332	C60H 3P B32A	62	M9F15403	C60H 4P D3A	62	M9F52135	C60 UL489环形120-240V~ C35A 1P	57
M9F13340	C60H 3P B40A	62	M9F15404	C60H 4P D4A	62	M9F52201	C60 UL489环形120-240V~ C1A 2P	57
M9F13401	C60H 4P B1A	62	M9F15406	C60H 4P D6A	62	M9F52202	C60 UL489环形120-240V~ C2A 2P	57
M9F13402	C60H 4P B2A	62	M9F15410	C60H 4P D10A	62	M9F52204	C60 UL489环形120-240V~ C4A 2P	57
M9F13403	C60H 4P B3A	62	M9F15413	C60H 4P D13A	62	M9F52206	C60 UL489环形120-240V~ C6A 2P	57
M9F13404	C60H 4P B4A	62	M9F15416	C60H 4P D16A	62	M9F52208	C60 UL489环形120-240V~ C8A 2P	57
M9F13406	C60H 4P B6A	62	M9F15420	C60H 4P D20A	62	M9F52210	C60 UL489环形120-240V~ C10A 2P	57
M9F13410	C60H 4P B10A	62	M9F15425	C60H 4P D25A	62	M9F52215	C60 UL489环形120-240V~ C15A 2P	57
M9F13413	C60H 4P B13A	62	M9F15432	C60H 4P D32A	62	M9F52220	C60 UL489环形120-240V~ C20A 2P	57
M9F13416	C60H 4P B16A	62	M9F15440	C60H 4P D40A	62	M9F52225	C60 UL489环形120-240V~ C25A 2P	57
M9F13420	C60H 4P B20A	62	M9F42170	C60 UL489隧道式120-240V~ C0.5A 1P	57	M9F52230	C60 UL489环形120-240V~ C30A 2P	57
M9F13425	C60H 4P B25A	62	M9F42101	C60 UL489隧道式120-240V~ C1A 1P	57	M9F52235	C60 UL489环形120-240V~ C35A 2P	57
M9F13432	C60H 4P B32A	62	M9F42102	C60 UL489隧道式120-240V~ C2A 1P	57	M9F52301	C60 UL489环形120-240V~ C1A 3P	57
M9F13440	C60H 4P B40A	62	M9F42103	C60 UL489隧道式120-240V~ C3A 1P	57	M9F52302	C60 UL489环形120-240V~ C2A 3P	57
M9F14101	C60H 1P C1A	62	M9F42104	C60 UL489隧道式120-240V~ C4A 1P	57	M9F52303	C60 UL489环形120-240V~ C3A 3P	57
M9F14102	C60H 1P C2A	62	M9F42105	C60 UL489隧道式120-240V~ C5A 1P	57	M9F52306	C60 UL489环形120-240V~ C6A 3P	57
M9F14103	C60H 1P C3A	62	M9F42106	C60 UL489隧道式120-240V~ C6A 1P	57	M9F52308	C60 UL489环形120-240V~ C8A 3P	57
M9F14104	C60H 1P C4A	62	M9F42108	C60 UL489隧道式120-240V~ C8A 1P	57	M9F52310	C60 UL489环形120-240V~ C10A 3P	57
M9F14106	C60H 1P C6A	62	M9F42110	C60 UL489隧道式120-240V~ C10A 1P	57	M9F52315	C60 UL489环形120-240V~ C15A 3P	57
M9F14110	C60H 1P C10A	62	M9F42115	C60 UL489隧道式120-240V~ C15A 1P	57	M9F52320	C60 UL489环形120-240V~ C20A 3P	57
M9F14113	C60H 1P C13A	62	M9F42120	C60 UL489隧道式120-240V~ C20A 1P	57	M9F52325	C60 UL489环形120-240V~ C25A 3P	57
M9F14116	C60H 1P C16A	62	M9F42125	C60 UL489隧道式120-240V~ C25A 1P	57	M9F52330	C60 UL489环形120-240V~ C30A 3P	57
M9F14120	C60H 1P C20A	62	M9F42130	C60 UL489隧道式120-240V~ C30A 1P	57	M9F52335	C60 UL489环形120-240V~ C35A 3P	57
M9F14125	C60H 1P C25A	62	M9F42135	C60 UL489隧道式120-240V~ C35A 1P	57	M9F53101	C60 UL489环形120-240V~ D1A 1P	57
M9F14132	C60H 1P C32A	62	M9F42201	C60 UL489隧道式120-240V~ C1A 2P	57	M9F53102	C60 UL489环形120-240V~ D2A 1P	57
M9F14140	C60H 1P C40A	62	M9F42202	C60 UL489隧道式120-240V~ C2A 2P	57	M9F53104	C60 UL489环形120-240V~ D4A 1P	57
M9F14201	C60H 2P C1A	62	M9F42203	C60 UL489隧道式120-240V~ C3A 2P	57	M9F53106	C60 UL489环形120-240V~ D6A 1P	57
M9F14202	C60H 2P C2A	62	M9F42204	C60 UL489隧道式120-240V~ C4A 2P	57	M9F53108	C60 UL489环形120-240V~ D8A 1P	57
M9F14203	C60H 2P C3A	62	M9F42205	C60 UL489隧道式120-240V~ C5A 2P	57	M9F53110	C60 UL489环形120-240V~ D10A 1P	57
M9F14204	C60H 2P C4A	62	M9F42206	C60 UL489隧道式120-240V~ C6A 2P	57	M9F53115	C60 UL489环形120-240V~ D15A 1P	57
M9F14206	C60H 2P C6A	62	M9F42208	C60 UL489隧道式120-240V~ C8A 2P	57	M9F53120	C60 UL489环形120-240V~ D20A 1P	57
M9F14210	C60H 2P C10A	62	M9F42210	C60 UL489隧道式120-240V~ C10A 2P	57	M9F53125	C60 UL489环形120-240V~ D25A 1P	57
M9F14213	C60H 2P C13A	62	M9F42215	C60 UL489隧道式120-240V~ C15A 2P	57	M9F53130	C60 UL489环形120-240V~ D30A 1P	57
M9F14216	C60H 2P C16A	62	M9F42220	C60 UL489隧道式120-240V~ C20A 2P	57	M9F53135	C60 UL489环形120-240V~ D35A 1P	57
M9F14220	C60H 2P C20A	62	M9F42225	C60 UL489隧道式120-240V~ C25A 2P	57	M9F53201	C60 UL489环形120-240V~ D1A 2P	57
M9F14225	C60H 2P C25A	62	M9F42230	C60 UL489隧道式120-240V~ C30A 2P	57	M9F53202	C60 UL489环形120-240V~ D2A 2P	57
M9F14232	C60H 2P C32A	62	M9F42235	C60 UL489隧道式120-240V~ C35A 2P	57	M9F53204	C60 UL489环形120-240V~ D4A 2P	57
M9F14240	C60H 2P C40A	62	M9F42301	C60 UL489隧道式120-240V~ C1A 3P	57	M9F53206	C60 UL489环形120-240V~ D6A 2P	57
M9F14301	C60H 3P C1A	62	M9F42302	C60 UL489隧道式120-240V~ C2A 3P	57	M9F53208	C60 UL489环形120-240V~ D8A 2P	57
M9F14302	C60H 3P C2A	62	M9F42303	C60 UL489隧道式120-240V~ C3A 3P	57	M9F53210	C60 UL489环形120-240V~ D10A 2P	57
M9F14303	C60H 3P C3A	62	M9F42304	C60 UL489隧道式120-240V~ C4A 3P	57	M9F53215	C60 UL489环形120-240V~ D15A 2P	57
M9F14304	C60H 3P C4A	62	M9F42305	C60 UL489隧道式120-240V~ C5A 3P	57	M9F53220	C60 UL489环形120-240V~ D20A 2P	57
M9F14306	C60H 3P C6A	62	M9F42306	C60 UL489隧道式120-240V~ C6A 3P	57	M9F53225	C60 UL489环形120-240V~ D25A 2P	57
M9F14310	C60H 3P C10A	62	M9F42308	C60 UL489隧道式120-240V~ C8A 3P	57	M9F53230	C60 UL489环形120-240V~ D30A 2P	57
M9F14313	C60H 3P C13A	62	M9F42310	C60 UL489隧道式120-240V~ C10A 3P	57	M9F53235	C60 UL489环形120-240V~ D35A 2P	57
M9F14316	C60H 3P C16A	62	M9F42315	C60 UL489隧道式120-240V~ C15A 3P	57	M9F53301	C60 UL489环形120-240V~ D1A 3P	57
M9F14320	C60H 3P C20A	62	M9F42320	C60 UL489隧道式120-240V~ C20A 3P	57	M9F53302	C60 UL489环形120-240V~ D2A 3P	57
M9F14325	C60H 3P C25A	62	M9F42325	C60 UL489隧道式120-240V~ C25A 3P	57	M9F53304	C60 UL489环形120-240V~ D4A 3P	57
M9F14332	C60H 3P C32A	62	M9F42330	C60 UL489隧道式120-240V~ C30A 3P	57	M9F53306	C60 UL489环形120-240V~ D6A 3P	57
M9F14340	C60H 3P C40A	62	M9F42335	C60 UL489隧道式120-240V~ C35A 3P	57	M9F53308	C60 UL489环形120-240V~ D8A 3P	57
M9F14401	C60H 4P C1A	62	M9F43170	C60 UL489隧道式120-240V~ D0.5A 1P	57	M9F53310	C60 UL489环形120-240V~ D10A 3P	57
M9F14402	C60H 4P C2A	62	M9F43101	C60 UL489隧道式120-240V~ D1A 1P	57	M9F53315	C60 UL489环形120-240V~ D15A 3P	57
M9F14403	C60H 4P C3A	62	M9F43102	C60 UL489隧道式120-240V~ D2A 1P	57	M9F53320	C60 UL489环形120-240V~ D20A 3P	57
M9F14404	C60H 4P C4A	62	M9F43103	C60 UL489隧道式120-240V~ D3A 1P	57	M9F53325	C60 UL489环形120-240V~ D25A 3P	57
M9F14406	C60H 4P C6A	62	M9F43104	C60 UL489隧道式120-240V~ D4A 1P	57	M9F53330	C60 UL489环形120-240V~ D30A 3P	57
M9F14410	C60H 4P C10A	62	M9F43105	C60 UL489隧道式120-240V~ D5A 1P	57	M9F53335	C60 UL489环形120-240V~ D35A 3P	57
M9F14413	C60H 4P C13A	62	M9F43106	C60 UL489隧道式120-240V~ D6A 1P	57			
M9F14416	C60H 4P C16A	62	M9F43108	C60 UL489隧道式120-240V~ D8A 1P	57			
M9F14420	C60H 4P C20A	62	M9F43110	C60 UL489隧道式120-240V~ D10A 1P	57			
M9F14425	C60H 4P C25A	62	M9F43115	C60 UL489隧道式120-240V~ D15A 1P	57			
M9F14432	C60H 4P C32A	62	M9F43120	C60 UL489隧道式120-240V~ D20A 1P	57			
M9F14440	C60H 4P C40A	62	M9F43125	C60 UL489隧道式120-240V~ D25A 1P	57			
M9F15101	C60H 1P D1A	62	M9F43130	C60 UL489隧道式120-240V~ D30A 1P	57			
M9F15102	C60H 1P D2A	62	M9F43135	C60 UL489隧道式120-240V~ D35A 1P	57			
M9F15103	C60H 1P D3A	62	M9F43201	C60 UL489隧道式120-240V~ D1A 2P	57			
M9F15104	C60H 1P D4A	6						



产品名称	iC65N	iC65H	iC65L	iC60N DT #	iC60L MA #
					
符合标准	IEC/EN60898-1 GB/T10963.1	IEC/EN60898-1 GB/T10963.1	IEC/EN/EN60947-2 GB/T14048.2	IEC/EN60947-2 IEC/EN60898-1 GB/T10963.1	IEC/EN/EN60947-2 GB/T14048.2
产品认证	CCC,CE,CCS	CCC,CE,CCS	CCC,CE	CCC,VDE,OVE, KEMA	CCC,CE
<b>电气特性</b>					
极数	1P,2P,3P,4P	1P,2P,3P,4P	1P,2P,3P,4P	1P,2P,3P	2P,3P
额定电流(A)	1~63	1~63	1~63	2~63	1.6~40
额定电压 Ue	230/400	230/400	230/400	230/400	230/400
额定绝缘电压(V) Ui	500	500	500	500	500
最大工作电压(V) Umax	440	440	440	440	440
最小工作电压(V) Umin	12	12	12	12	12
额定工作频率(Hz)	50/60	50/60	50/60	50/60	50/60
额定冲击耐受电压(kV) Uimp	6	6	6	6	6
额定短路能力Icn, 230V/400V (IEC/EN 60898)	6kA	10kA	-	6kA	-
额定极限短路分断能力Icu, 230V/400V (IEC/EN 60947-2)	-	-	15kA	-	15kA
额定运行短路分断能力Ics, 230V/400V (IEC/EN 60947-2)	-	-	50%Icu	-	50%Icu
过电压类别	IV	IV	IV	IV	IV
污染等级	3	3	3	3	3
瞬时脱扣特性	B (3In~5In)	•	-	-	-
	C (5In~10In)	•	•	•	-
	D (10In~14In)	•	•	•	-
	MA(12In±20%)	-	-	-	-
漏电附件	•	•	•	-	-
电气附件及机械附件	•	•	•	-	•
电击防护等级	II	II	II	II	II
<b>机械特性</b>					
机械寿命	20000	20000	20000	20000	20000
电气寿命	10000	10000	10000	10000	10000
防护等级	断路器本体	IP20	IP20	IP20	IP20
	安装于配电箱内	IP40	IP40	IP40	IP40
基准整定温度	30°C	30°C	50°C	50°C	50°C
<b>其它特性</b>					
端子形式	隧道式	隧道式	隧道式	隧道式	隧道式
最大接线能力	≤25A	25	25	25	25
	>25A	35	35	35	35
端子极限扭矩	≤25A	5.1	5.1	5.1	-
	>25A	5.6	5.6	5.6	-
触头状态指示(Visi-Safe)	•	•	•	•	•
故障指示窗口(Visi-Trip)	•	•	•	•	•
进线方式	上下均可	上下均可	上下均可	上下均可	上下均可

注：标有#的产品为进口产品。



C65N-DC	C65H-DC	C65L-DC	C60 UL489 #	C60N #	C60H #
					
IEC/EN60947-2 GB/T 14048.2	IEC/EN60947-2 GB/T 14048.2	IEC/EN60947-2 GB/T 14048.2	UL489 CSA C22.2 No.5-02 IEC/EN60947-2 GB/T14048.2	IEC/EN60947-2 GB/T 14048.2	IEC/EN60947-2 GB/T 14048.2
CCC,CE	CCC,CE	CCC,CE	UL, CSA, CCC, CE	CCC,CE及多国船级社认证*	CCC,CE及多国船级社认证*
1P,2P	1P,2P	1P,2P	1P,2P,3P	1P,2P,3P,4P	1P,2P,3P,4P
1~63	1~63	1~63	0.5~35	1~63	1~40
1P 60VDC 2P 125VDC	1P 125VDC 2P 250VDC	1P 110VDC 2P 220VDC	120V-240V 480Y/277V 1P 60VDC 2P 125VDC	240/415	240/415
-	-	-	500	500	500
125	250	500	-	440	440
12	12	12	-	-	-
-	-	-	50/60	50/60	50/60
6	5	6	6	6	6
-	-	-	-	-	-
6kA	10kA	20kA	10kA	10kA	15kA
100%Icu	75%Icu	75%Icu	-	75%Icu	50%Icu
IV	IV	IV	IV	IV	IV
3	3	3	3	3	3
-	•	-	-	-	-
•	•	•	•	•	•
-	-	-	•	•	•
-	-	-	-	-	-
-	-	-	-	-	-
•	•	•	-	•	•
-	-	-	-	-	-
20000	20000	20000	20000	20000	20000
10000	10000	10000	10000	10000	10000
-	-	-	隧道式IP20, 环形IP10	IP20	IP20
-	-	-	IP40	IP40	IP40
40°C	40°C	25°C	25°C	50°C	50°C
隧道式	隧道式	隧道式	隧道式/环形	隧道式	隧道式
25 (≤32A)	25 (≤32A)	25	-	25	25
35 (>32A)	35 (>32A)	35	-	35	35
5.1 (≤32A)	5.1	5.1	-	-	-
5.6 (>32A)	5.6	5.6	-	-	-
•	•	•	•	•	•
-	-	-	-	-	-
请注意极性	请注意极性	请注意极性	上下均可	上下均可	上下均可

注：标有#的产品为进口产品。

产品名称	iDPNa	iDPNN	iDPNH	iDPNK2
				
符合标准	IEC/EN60898-1 GB/T10963.1	IEC/EN60898-1 GB/T10963.1	IEC/EN60898-1 GB/T10963.1	IEC/EN60898-1 GB/T10963.1
产品认证	CCC,CE	CCC,CE	CCC,CE	CCC,CE
电气特性				
极数	1P+N	1P+N	1P+N	1P+N
额定电流(A)	6~40	2~40	2~40	10~63
额定电压 U <sub>e</sub>	230	230	230	230
额定绝缘电压(V) U <sub>i</sub>	400	400	400	500
最大工作电压(V) U <sub>max</sub>	230	230	230	230
最小工作电压(V) U <sub>min</sub>	-	-	-	-
额定工作频率(Hz)	50/60	50/60	50/60	50/60
额定冲击耐受电压(kV) U <sub>imp</sub>	4	4	4	6
额定短路能力 I <sub>cn</sub> , 230V/400V (IEC/EN 60898)	4.5kA	6kA	10kA	6kA
额定极限短路分断能力 I <sub>cu</sub> , 230V/400V (IEC/EN 60947-2)	-	-	-	-
额定运行短路分断能力 I <sub>cs</sub> , 230V/400V (IEC/EN 60947-2)	-	-	-	-
过电压类别	II	II	II	IV
污染等级	2	2	2	3
瞬时脱扣特性	B (3I <sub>n</sub> ~5I <sub>n</sub> )	-	-	-
	C (5I <sub>n</sub> ~10I <sub>n</sub> )	•	•	•
	D (10I <sub>n</sub> ~14I <sub>n</sub> )	-	-	-
	MA(12I <sub>n</sub> ±20%)	-	-	-
漏电附件	•	•	•	•
电气附件及机械辅件	•	•	•	•
电击防护等级	II	II	II	II
机械特性				
机械寿命	20000	20000	20000	20000
电气寿命	20000(≤20A) 10000(>20A)	20000(≤20A) 10000(>20A)	20000(≤20A) 10000(>20A)	10000
防护等级	断路器本体	IP20	IP20	IP20
	安装于配电箱内	IP40	IP40	IP40
基准整定温度	30°C	30°C	30°C	30°C
其它特性				
端子形式	隧道式	隧道式	隧道式	隧道式
最大接线能力	≤25A	16	16	25
	>25A	16	16	35
端子极限扭矩	≤25A	3.5	3.5	5.1
	>25A	3.5	3.5	5.6
触头状态指示(Visi-Safe)	•	•	•	•
故障指示窗口(Visi-Trip)	•	•	•	•
进线方式	上下均可	上下均可	上下均可	上下均可

C120H	C120L	NG125H #	NG125L #
			
IEC/EN60898-1 GB/T10963.1	IEC/EN60898-1 GB/T10963.1	IEC/EN60947-2 GB/T14048.2	IEC/EN60947-2 GB/T14048.2
CCC,CE	CCC,CE	CCC,CE及多国船级社认证*	CCC,CE及多国船级社认证*
1P,2P,3P,4P	1P,2P,3P,4P	1P,2P,3P,4P	1P,2P,3P,4P
63~125	63~125	10~80	10~80
230/400	230/400	240/415	240/415
500	500	690	690
440	440	500	500
-	-	-	-
50/60	50/60	50/60	50/60
6	6	8	8
10kA	15kA	-	-
-	-	36kA	50kA
-	-	75% Icu	75% Icu
IV	IV	IV	IV
3	3	3	3
•	-	-	-
•	•	•	•
•	•	•	•
-	-	-	-
•	•	•	•
•	•	•	•
II	II	II	II
20000	20000	20000	20000
10000(≤63A) 5000(>63A)	10000(≤63A) 5000(>63A)	10000(≤63A) 5000(≥63A)	10000(≤63A) 5000(≥63A)
IP20	IP20	IP20B	IP20B
IP40	IP40	IP40D	IP40D
30°C	30°C	40°C	40°C
隧道式	隧道式	隧道式	隧道式
35	35	50(<80)	50(<80)
50	50	70(80)	70(80)
-	-	-	-
-	-	-	-
•	•	•	•
-	-	•	•
上下均可	上下均可	上进下出, 下进上出	上进下出, 下进上出

\*NG125具有多国船级社认证：ABS美国船级社、BV法国船级社、GL德国劳氏船级社、LR英国劳氏船级社、RINA意大利船级社、RS俄罗斯船级社、KR韩国船级社。

注：标有#的产品为进口产品。





GB/T10963.1  
IEC/EN 60898-1

iC65N 断路器具有以下功能：

- 短路保护
- 过载保护
- 隔离功能
- 故障断开明确指示
- 正面视窗以红色指示断路器故障脱扣



### 交流使用频率 (AC) 50/60 Hz

分断能力  $I_{cn}$  (根据 GB/T10963/IEC/EN 60898-1)

		工作电压 ( $U_e$ )				使用分断能力 ( $I_{cs}$ )
Ph/Ph (2/3/4P)		400 V				
Ph/N (1P)		230 V				
额定电流 ( $I_n$ )	1~63 A	6000 A				75% $I_{cu}$
分断能力 $I_{cu}$ (根据 IEC/EN 60947-2)						
		工作电压 ( $U_e$ )				使用分断能力 ( $I_{cs}$ )
Ph/Ph (2P, 3P, 4P)		12~133 V	220~240 V	380~415 V	440 V	
Ph/N (1P)		12~60 V	100~133 V	220~240 V	-	
额定电流 ( $I_n$ )	1~4 A	50 kA	50 kA	50 kA	25 kA	100% $I_{cu}$
	6~63 A	36 kA	20 kA	10 kA	6 kA	75% $I_{cu}$

## 产品号

### iC65N 断路器

类型	1P			2P		
额定电流 ( $I_n$ )	曲线			曲线		
	B	C	D	B	C	D
1 A	A9F17101	A9F18101	A9F19101	A9F17201	A9F18201	A9F19201
2 A	A9F17102	A9F18102	A9F19102	A9F17202	A9F18202	A9F19202
3 A	A9F17103	A9F18103	A9F19103	A9F17203	A9F18203	A9F19203
4 A	A9F17104	A9F18104	A9F19104	A9F17204	A9F18204	A9F19204
6 A	A9F17106	A9F18106	A9F19106	A9F17206	A9F18206	A9F19206
8 A	-	A9F18108	A9F19108	-	A9F18208	A9F19208
10 A	A9F17110	A9F18110	A9F19110	A9F17210	A9F18210	A9F19210
13 A	-	A9F18113	A9F19113	-	A9F18213	A9F19213
16 A	A9F17116	A9F18116	A9F19116	A9F17216	A9F18216	A9F19216
20 A	A9F17120	A9F18120	A9F19120	A9F17220	A9F18220	A9F19220
25 A	A9F17125	A9F18125	A9F19125	A9F17225	A9F18225	A9F19225
32 A	A9F17132	A9F18132	A9F19132	A9F17232	A9F18232	A9F19232
40 A	A9F17140	A9F18140	A9F19140	A9F17240	A9F18240	A9F19240
50 A	A9F17150	A9F18150	A9F19150	A9F17250	A9F18250	A9F19250
63 A	A9F17163	A9F18163	A9F19163	A9F17263	A9F18263	A9F19263
宽度 (9mm 的倍数)	2			4		



- 三级限流
- 快速闭合
- 使用可选的电气附件，可实现断路器状态的远程指示：分断 / 闭合 / 故障脱扣
- “上进下出”或“下进上出”的接线方式

3P				4P			
曲线				曲线			
B		C		B		C	D
A9F17301	A9F18301	A9F19301	A9F17401	A9F18401	A9F19401		
A9F17302	A9F18302	A9F19302	A9F17402	A9F18402	A9F19402		
A9F17303	A9F18303	A9F19303	A9F17403	A9F18403	A9F19403		
A9F17304	A9F18304	A9F19304	A9F17404	A9F18404	A9F19404		
A9F17306	A9F18306	A9F19306	A9F17406	A9F18406	A9F19406		
-	A9F18308	A9F19308	-	A9F18408	A9F19408		
A9F17310	A9F18310	A9F19310	A9F17410	A9F18410	A9F19410		
-	A9F18313	A9F19313	-	A9F18413	A9F19413		
A9F17316	A9F18316	A9F19316	A9F17416	A9F18416	A9F19416		
A9F17320	A9F18320	A9F19320	A9F17420	A9F18420	A9F19420		
A9F17325	A9F18325	A9F19325	A9F17425	A9F18425	A9F19425		
A9F17332	A9F18332	A9F19332	A9F17432	A9F18432	A9F19432		
A9F17340	A9F18340	A9F19340	A9F17440	A9F18440	A9F19440		
A9F17350	A9F18350	A9F19350	A9F17450	A9F18450	A9F19450		
A9F17363	A9F18363	A9F19363	A9F17463	A9F18463	A9F19463		
6				8			

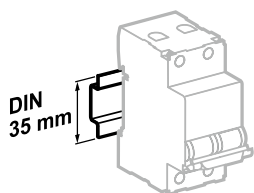
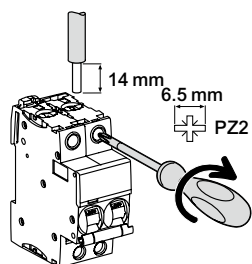

安装在 35mm 标准导轨上

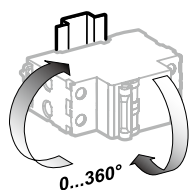

安装方向灵活

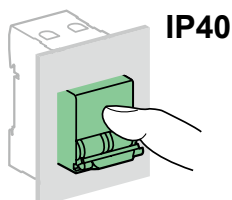
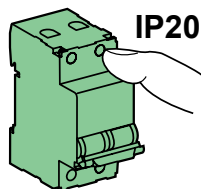

## 接线

螺丝尺寸	额定扭矩	极限扭矩	国家标准 额定扭矩	铜线	
				硬线	软线或箔线端子
1~25 A: M5	2.5 N.m	5.1 N.m	2 N.m	1~25 mm <sup>2</sup>	1~16 mm <sup>2</sup>
32~63 A: M6.5	3.5 N.m	5.6 N.m	3.5 N.m	1~35 mm <sup>2</sup>	1~25 mm <sup>2</sup>

## 技术参数

### 主要特性

符合 IEC/EN 60947-2

绝缘电压 (U <sub>i</sub> )	500 V AC	
污染等级	3	
耐冲击电压 (U <sub>imp</sub> )	6 kV	
热脱扣	基准整定温度	30 °C
磁脱扣	B 曲线	(3~5) I <sub>n</sub>
	C 曲线	(5~10) I <sub>n</sub>
	D 曲线	(10~14) I <sub>n</sub>

使用类别 A

符合 IEC/EN 60898-1

限流等级	3
单极分断能力 (I <sub>cn1</sub> )	I <sub>cn1</sub> = I <sub>cn</sub> (6000A)

### 其它参数

防护等级 (IEC/EN 60529)	断路器本体	IP20
	安装在配电箱内	IP40 绝缘等级: II
寿命 (O-C)	电气寿命	10,000 次
	机械寿命	20,000 次
过电压类别 (IEC/EN 60364)	IV	
使用环境温度	-35°C~+70°C	
储存环境温度	-40°C~+85°C	
抗湿热性 (IEC/EN 60068-1)	2 类 (温度 55°C 时, 相对湿度 95%)	



# iC65N 断路器 (B, C, D 曲线)

## 重量 (g)

断路器	
类型	iC65N
1P	125
2P	250
3P	375
4P	500

备注：重量差异见下表

物料号	重量 (g)	物料号	重量 (g)
A9F18106	106	A9F18420	476
A9F18110	103	A9F18425	425
A9F18116	106	A9F19106	106
A9F18120	105	A9F19110	100
A9F18125	110	A9F19116	106
A9F18206	210	A9F19120	104
A9F18210	206	A9F19206	210
A9F18216	209	A9F19210	203
A9F18220	209	A9F19216	210
A9F18225	217	A9F19220	210
A9F18306	320	A9F19306	320
A9F18310	306	A9F19310	307
A9F18316	316	A9F19316	316
A9F18320	357	A9F19320	358
A9F18325	325	A9F19406	430
A9F18406	430	A9F19410	405
A9F18410	410	A9F19416	403
A9F18416	420	A9F19420	477

## 尺寸 (mm)

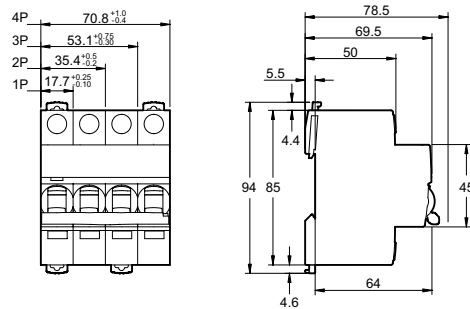



## GB/T10963.1 IEC/EN 60898-1

iC65H 断路器具有以下功能：

- 短路保护
- 过载保护
- 隔离功能
- 故障断开明确指示
- 正面视窗以红色指示断路器故障脱扣

### 交流使用频率 (AC) 50/60 Hz

分断能力  $I_{cn}$  (根据 GB/T10963/IEC/EN 60898-1)

		工作电压 ( $U_e$ )				使用分断能力 ( $I_{cs}$ )
Ph/Ph		400 V				
Ph/N		230 V				
额定电流 ( $I_n$ )	1~63 A	10000 A				
		工作电压 ( $U_e$ )				使用分断能力 ( $I_{cs}$ )
Ph/Ph (2P, 3P, 4P)		12~133 V	220~240 V	380~415 V	440 V	
Ph/N (1P)		12~60 V	100~133 V	220~240 V	-	
额定电流 ( $I_n$ )	1~4 A	70 kA	70 kA	70 kA	50 kA	100% $I_{cu}$
	6~40 A	42 kA	30 kA	15 kA	10 kA	50% $I_{cu}$
	50/63 A	42 kA	20 kA	15 kA	10 kA	50% $I_{cu}$

## 产品号

### iC65H 断路器

额定电流 ( $I_n$ )	1P			2P		
	曲线	曲线	曲线	曲线	曲线	曲线
	B	C	D	B	C	D
1 A	A9F27101	A9F28101	A9F29101	A9F27201	A9F28201	A9F29201
2 A	A9F27102	A9F28102	A9F29102	A9F27202	A9F28202	A9F29202
3 A	A9F27103	A9F28103	A9F29103	A9F27203	A9F28203	A9F29203
4 A	A9F27104	A9F28104	A9F29104	A9F27204	A9F28204	A9F29204
6 A	A9F27106	A9F28106	A9F29106	A9F27206	A9F28206	A9F29206
8 A	-	A9F28108	A9F29108	-	A9F28208	A9F29208
10 A	A9F27110	A9F28110	A9F29110	A9F27210	A9F28210	A9F29210
13 A	-	A9F28113	A9F29113	-	A9F28213	A9F29213
16 A	A9F27116	A9F28116	A9F29116	A9F27216	A9F28216	A9F29216
20 A	A9F27120	A9F28120	A9F29120	A9F27220	A9F28220	A9F29220
25 A	A9F27125	A9F28125	A9F29125	A9F27225	A9F28225	A9F29225
32 A	A9F27132	A9F28132	A9F29132	A9F27232	A9F28232	A9F29232
40 A	A9F27140	A9F28140	A9F29140	A9F27240	A9F28240	A9F29240
50 A	A9F27150	A9F28150	A9F29150	A9F27250	A9F28250	A9F29250
63 A	A9F27163	A9F28163	A9F29163	A9F27263	A9F28263	A9F29263
宽度 (9mm 的倍数)	2			4		



3P			4P		
曲线			曲线		
B	C	D	B	C	D
A9F27301	A9F28301	A9F29301	A9F27401	A9F28401	A9F29401
A9F27302	A9F28302	A9F29302	A9F27402	A9F28402	A9F29402
A9F27303	A9F28303	A9F29303	A9F27403	A9F28403	A9F29403
A9F27304	A9F28304	A9F29304	A9F27404	A9F28404	A9F29404
A9F27306	A9F28306	A9F29306	A9F27406	A9F28406	A9F29406
-	A9F28308	A9F29308	-	A9F28408	A9F29408
A9F27310	A9F28310	A9F29310	A9F27410	A9F28410	A9F29410
-	A9F28313	A9F29313	-	A9F28413	A9F29413
A9F27316	A9F28316	A9F29316	A9F27416	A9F28416	A9F29416
A9F27320	A9F28320	A9F29320	A9F27420	A9F28420	A9F29420
A9F27325	A9F28325	A9F29325	A9F27425	A9F28425	A9F29425
A9F27332	A9F28332	A9F29332	A9F27432	A9F28432	A9F29432
A9F27340	A9F28340	A9F29340	A9F27440	A9F28440	A9F29440
A9F27350	A9F28350	A9F29350	A9F27450	A9F28450	A9F29450
A9F27363	A9F28363	A9F29363	A9F27463	A9F28463	A9F29463
6			8		



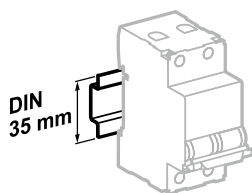
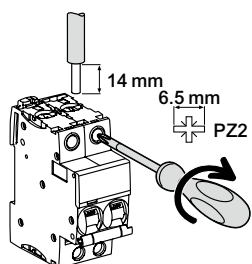

安装在 35mm 标准导轨上

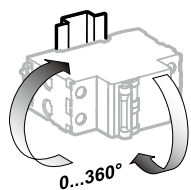

安装方向灵活

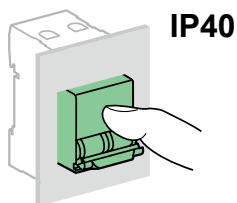
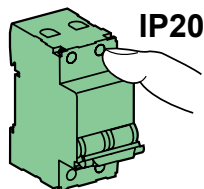

## 接线

螺丝尺寸	额定扭矩	极限扭矩	国家标准 额定扭矩	铜线	
				硬线	软线或箔线端子
1~25 A: M5	2.5 N.m	5.1 N.m	2 N.m		
32~63 A: M6.5	3.5 N.m	5.6 N.m	3.5 N.m	1~25 mm <sup>2</sup>	1~16 mm <sup>2</sup>
				1~35 mm <sup>2</sup>	1~25 mm <sup>2</sup>

## 技术参数

主要特性		
符合 IEC/EN 60947-2		
绝缘电压 (U <sub>i</sub> )	500 V AC	
污染等级	3	
耐冲击电压 (U <sub>imp</sub> )	6 kV	
热脱扣	基准整定温度	30 °C
磁脱扣	B 曲线	(3~5) I <sub>n</sub>
	C 曲线	(5~10) I <sub>n</sub>
	D 曲线	(10~14) I <sub>n</sub>
使用类别	A	
符合 IEC/EN 60898-1		
限流等级	3	
单极分断能力 (I <sub>cn1</sub> )	I <sub>cn1</sub> = I <sub>cn</sub> (10000A)	
其它参数		
防护等级 (IEC/EN 60529)	断路器本体	IP20
	安装在配电箱内	IP40 绝缘等级: II
寿命 (O-C)	电气寿命	10,000 次
	机械寿命	20,000 次
过电压类别 (IEC/EN 60364)	IV	
使用环境温度	-35 °C ~ +70 °C	
储存环境温度	-40 °C ~ +85 °C	
抗湿热性 (IEC/EN 60068-1)	2 类 (温度 55 °C 时, 相对湿度 95 %)	

## 重量 (g)

断路器	
类型	iC65H
1P	125
2P	250
3P	375
4P	500

## 尺寸 (mm)

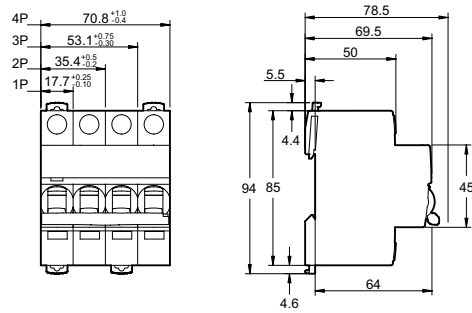



认证标志

## GB/T14048.2 IEC/EN 60947-2

iC65L 断路器具有以下功能：

- 短路保护
- 过载保护
- 隔离功能
- 故障断开明确指示
- 正面视窗以红色指示断路器故障脱扣





### 交流使用频率 (AC) 50/60 Hz

分断能力  $I_{cu}$  (根据 IEC/EN 60947-2)

	工作电压 ( $U_e$ )				使用分断能力 ( $I_{cs}$ )
	12~133 V	220~240 V	380~415 V	440 V	
Ph/Ph (2P, 3P, 4P)	12~60 V	100~133 V	220~240 V	-	100% $I_{cu}$ 50% $I_{cu}^{(1)}$
Ph/N (1P)	12~60 V	100~133 V	220~240 V	-	
额定电 流 ( $I_n$ )	1~4 A	100 kA	100 kA	70 kA	
	6~25 A	70 kA	50 kA	25 kA	
	32 / 40 A	70 kA	36 kA	20 kA	
	50 / 63 A	70 kA	30 kA	15 kA	10 kA

## 产品号

### iC65L 断路器

	1P		2P	
				
额定电流 ( $I_n$ )	曲线		曲线	
	C	D	C	D
1 A	A9F38101	A9F39101	A9F38201	A9F39201
2 A	A9F38102	A9F39102	A9F38202	A9F39202
4 A	A9F38104	A9F39104	A9F38204	A9F39204
6 A	A9F38106	A9F39106	A9F38206	A9F39206
10 A	A9F38110	A9F39110	A9F38210	A9F39210
16 A	A9F38116	A9F39116	A9F38216	A9F39216
20 A	A9F38120	A9F39120	A9F38220	A9F39220
25 A	A9F38125	A9F39125	A9F38225	A9F39225
32 A	A9F38132	A9F39132	A9F38232	A9F39232
40 A	A9F38140	A9F39140	A9F38240	A9F39240
50 A	A9F38150	A9F39150	A9F38250	A9F39250
63 A	A9F38163	A9F39163	A9F38263	A9F39263
宽度 (9mm 的倍数)	2		4	

(1) 相间电压 100~133 VAC 或相线 / 中性线间电压 12~60 VAC 时, 6~25 A iC65L 断路器的  $I_{cs}=100\%I_{cu}$ 。





- 三级限流
- 快速闭合
- 使用可选的电气附件，可实现断路器状态的远程指示：分断 / 闭合 / 故障脱扣
- “上进下出”或“下进上出”的接线方式

3P		4P	
曲线		曲线	
C	D	C	D
A9F38301	A9F39301	A9F38401	A9F39401
A9F38302	A9F39302	A9F38402	A9F39402
A9F38304	A9F39304	A9F38404	A9F39404
A9F38306	A9F39306	A9F38406	A9F39406
A9F38310	A9F39310	A9F38410	A9F39410
A9F38316	A9F39316	A9F38416	A9F39416
A9F38320	A9F39320	A9F38420	A9F39420
A9F38325	A9F39325	A9F38425	A9F39425
A9F38332	A9F39332	A9F38432	A9F39432
A9F38340	A9F39340	A9F38440	A9F39440
A9F38350	A9F39350	A9F38450	A9F39450
A9F38363	A9F39363	A9F38463	A9F39463
6		8	

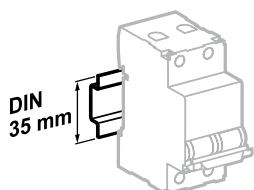
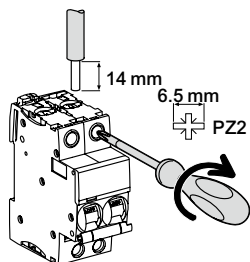

安装在 35mm 标准导轨上

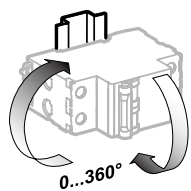

安装方向灵活

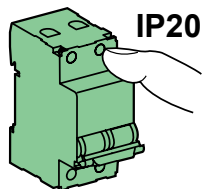

IP20

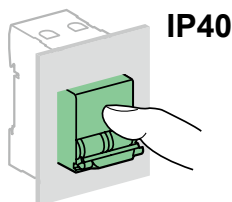

IP40

## 接线

螺丝尺寸	额定扭矩	极限扭矩	国家标准 额定扭矩	铜线	
				硬线	软线或箔线端子
1~25 A: M5	2.5 N.m	5.1 N.m	2 N.m		
32~63 A: M6.5	3.5 N.m	5.6 N.m	3.5 N.m	1~25 mm <sup>2</sup>	1~16 mm <sup>2</sup>
				1~35 mm <sup>2</sup>	1~25 mm <sup>2</sup>

## 技术参数

### 主要特性

符合 IEC/EN 60947-2

绝缘电压 (U <sub>i</sub> )	500 V AC	
污染等级	3	
耐冲击电压 (U <sub>imp</sub> )	6 kV	
热脱扣	基准整定温度	50 °C
磁脱扣	C 曲线	8I <sub>n</sub> ± 20%
	D 曲线	12I <sub>n</sub> ± 20%
使用类别	A	

符合 IEC/EN 60898-1

限流等级	3
单极分断能力 (I <sub>cn1</sub> )	I <sub>cn1</sub> = I <sub>cn</sub> (15000A)

### 其它参数

防护等级 (IEC/EN 60529)	断路器本体	IP20
	安装在配电箱内	IP40 绝缘等级: II
寿命 (O-C)	电气寿命	10,000 次
	机械寿命	20,000 次
过电压类别 (IEC/EN 60364)		IV
使用环境温度		-35 °C ~ +70 °C
储存环境温度		-40 °C ~ +85 °C
抗湿热性 (IEC/EN 60068-1)		2 类 (温度 55 °C 时, 相对湿度 95 %)

## 重量 (g)

### 断路器

类型	iC65L
1P	125
2P	250
3P	375
4P	500

## 尺寸 (mm)

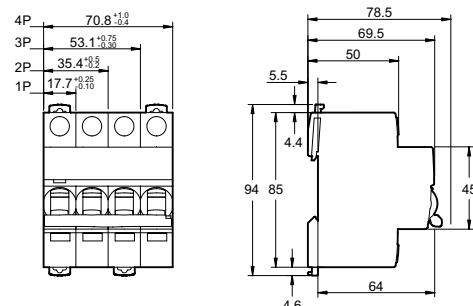



IEC/EN 60947-2  
IEC/EN 60898-1, GB/T 10963.1

iC60N 多标准双端子断路器具有以下功能：

- 短路保护
- 过载保护
- 隔离功能
- 正面视窗以红色指示断路器故障脱扣



### 交流使用频率 (AC) 50/60 Hz

分断能力 I <sub>cu</sub> (根据 IEC/EN 60947-2)	工作电压 (U <sub>e</sub> )				使用分断能力 (I <sub>cs</sub> )
	12~133 V	220~240 V	380~415 V	440 V	
Ph/Ph (2P, 3P, 4P)	12~133 V	220~240 V	380~415 V	440 V	100% I <sub>cu</sub> 75% I <sub>cs</sub>
Ph/N (1P, 1P+N, 3P+N)	12~60 V	100~133 V	220~240 V	-	
额定电流 (I <sub>n</sub> )	0.5~4 A	50 kA	50 kA	50 kA	25 kA
	6~63 A	36 kA	20 kA	10 kA	6 kA

### 分断能力 I<sub>cn</sub> (根据 IEC/EN 60898-1)

	工作电压 (U <sub>e</sub> )
Ph/Ph	400 V
Ph/N	230 V
额定电流 (I <sub>n</sub> )	0.5~63 A
	6 kA

### 直流 (DC)

分断能力 I <sub>cu</sub> (根据 IEC/EN 60898-1, GB/T 10963.1)	工作电压 (U <sub>e</sub> )			使用分断能力 (I <sub>cs</sub> )
	12~72 V	100~133 V		
电压范围	12~72 V	100~133 V		100% I <sub>cu</sub>
极数	1P	2P	3P	
额定电流 (I <sub>n</sub> )	1~63 A	6 kA	6 kA	

## 产品号

### iC60N 断路器

	1P		2P		3P	
	曲线	曲线	曲线	曲线	曲线	曲线
额定电流 (I <sub>n</sub> )	C	D	C	D	C	D
2 A	A9F04102	A9F05102	A9F04202	A9F05202	A9F04302	A9F05302
6 A	A9F04106	A9F05106	A9F04206	A9F05206	A9F04306	A9F05306
10 A	A9F04110	A9F05110	A9F04210	A9F05210	A9F04310	A9F05310
16 A	A9F04116	A9F05116	A9F04216	A9F05216	A9F04316	A9F05316
20 A	A9F04120	A9F05120	A9F04220	A9F05220	A9F04320	A9F05320
25 A	A9F04125	A9F05125	A9F04225	A9F05225	A9F04325	A9F05325
32 A	A9F04132	A9F05132	A9F04232	A9F05232	A9F04332	A9F05332
40 A	A9F04140	A9F05140	A9F04240	A9F05240	A9F04340	A9F05340
50 A	A9F04150	A9F05150	A9F04250	A9F05250	A9F04350	A9F05350
63 A	A9F04163	A9F05163	A9F04263	A9F05263	A9F04363	A9F05363
宽度 (9mm 的倍数)	2		4		6	



# iC60N DT 双端子断路器 (C, D 曲线)



- 由于以下原因, 产品使用寿命得以延长:
  - 通过高水平的工业性能实现耐高压 (污染度, 额定冲击耐受电压和绝缘电压)
  - 高限流能力 (参考限流曲线)
  - 快速闭合

## 双端子断路器之间的接线方式





前端有梳状母排 / 后端有电缆  
后端没有梳状母排 / 前端没有电缆



额定电流	拧紧扭矩	后端		前端	
		梳状母排 母排齿厚度		铜线	
				硬线	软线或箍线 端子
2~25 A	2 N.m	1.5 mm			
32~63 A	3.5 N.m	1.5 mm		1~25 mm <sup>2</sup>	1~16 mm <sup>2</sup>
				1~35 mm <sup>2</sup>	1~25 mm <sup>2</sup>

## 前后端接线缆





额定电流	拧紧扭矩	后端		前端	
		铜线 硬线	软线或箍线 端子	铜线 硬线	软线或箍线 端子
					
2~25 A	2 N.m	1~16 mm <sup>2</sup>	1~10 mm <sup>2</sup>	1~16 mm <sup>2</sup>	1~16 mm <sup>2</sup>
32~63 A	3.5 N.m	1~16 mm <sup>2</sup>	1~10 mm <sup>2</sup>	1~16 mm <sup>2</sup>	1~16 mm <sup>2</sup>

## 双端子断路器与单端子断路器之间的接线方式

电缆在后端 / 梳状母排在前端



额定电流	拧紧扭矩	后端		前端
		铜线 硬线	软线或箍线 端子	梳状母线 母排齿厚度
				
2~25 A	2 N.m	1~16 mm <sup>2</sup>	1~10 mm <sup>2</sup>	1.5 mm
32~63 A	3.5 N.m	1~16 mm <sup>2</sup>	1~10 mm <sup>2</sup>	1.5 mm

- 使用梳状母线或电缆连接 (符合 EN 50027)

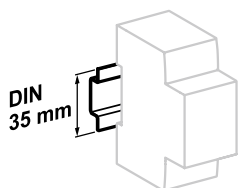

安装在 35mm 标准导轨上

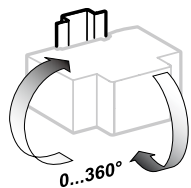

安装方向灵活

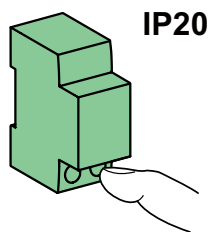

IP20

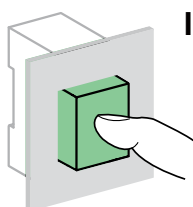

IP40

## 技术参数

主要特性		
符合 IEC/EN 60947-2		
绝缘电压 (Ui)		500 V AC
污染等级		3
耐冲击电压 (Uimp)		6 kV
热脱扣	基准温度	50 °C
磁脱扣	B 曲线	4In±20%
	C 曲线	8In±20%
	D 曲线	12In±20%
使用类别		A
符合 IEC/EN 60898-1		
限流等级		3
单极分断能力 (Icn1)		Icn1 = Icn
其它参数		
防护等级 (IEC/EN 60529)	断路器本体	IP20
	安装在配电箱内	IP40 绝缘等级: II
寿命 (O-C)	电气寿命	10,000 次
	机械寿命	20,000 次
过电压类别 (IEC/EN 60364)		IV
使用环境温度		-35°C~+70°C
储存环境温度		-40°C~+85°C
抗湿热性 (IEC/EN 60068-1)		2 类 (温度 55°C 时, 相对湿度 95%)

## 重量 (g)

断路器	
类型	iC60N
1P	125
2P	250
3P	375

## 尺寸 (mm)

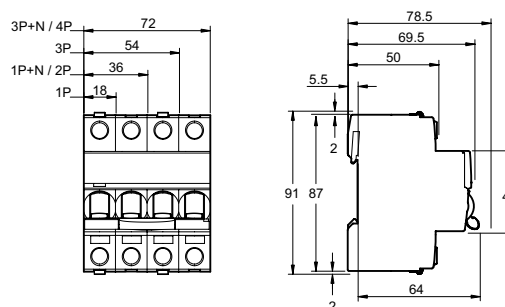



## GB/T14048.2 IEC/EN 60947-2

iC60L MA 单磁式断路器具有以下功能：

- 短路保护
- 隔离功能
- 正面视窗以红色指示断路器故障脱扣
- 与热继电器或电机启动器配合使用，实现过载保护
- iC60L MA 单磁式断路器适用于医疗 IT 配电系统、电机保护及建筑消防系统等领域的低压终端配电

### 交流使用频率 (AC) 50/60 Hz

分断能力 I <sub>cu</sub> ( 根据 IEC/EN 60947-2)	工作电压 (U <sub>e</sub> )			使用分断能力 (I <sub>cs</sub> )	
	220~240 V	380~415 V	440 V		
Ph/Ph (2P, 3P)					
额定电流 (I <sub>n</sub> )	1.6~4 A	100 kA	100 kA	50 kA	50% I <sub>cu</sub>
	6.3~25 A	50 kA	25 kA	20 kA	50% I <sub>cu</sub>
	40 A	36 kA	20 kA	15 kA	50% I <sub>cu</sub>

## 产品号

### iC60L MA 单磁式断路器

	2P	3P
额定电流 (I <sub>n</sub> )	曲线 MA	曲线 MA
1.6 A	A9F90272	A9F90372
2.5 A	A9F90273	A9F90373
4 A	A9F90204	A9F90304
6.3 A	A9F90276	A9F90376
10 A	A9F90210	A9F90310
12.5 A	A9F90282	A9F90382
16 A	A9F90216	A9F90316
25 A	A9F90225	A9F90325
40 A	A9F90240	A9F90340
宽度 (9mm 的倍数)	4	6





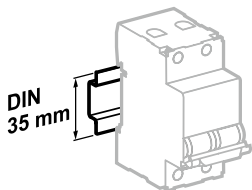
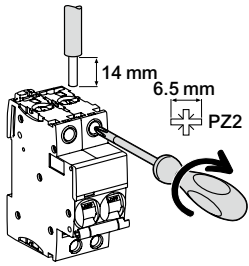

安装在 35mm 标准导轨上

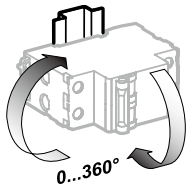

安装方向灵活

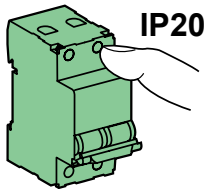

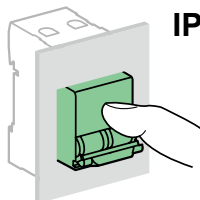

IP20



IP40

### 接线

额定电流	额定扭矩	铜线	
		硬线	软线或箔线端子
1.6~25 A	2 N.m		
40 A	3.5 N.m	1~25 mm <sup>2</sup>	1~16 mm <sup>2</sup>
		1~35 mm <sup>2</sup>	1~25 mm <sup>2</sup>

### 技术参数

#### 主要特性

符合 IEC/EN 60947-2

绝缘电压 (U <sub>i</sub> )	500 V AC
污染等级	3
耐冲击电压 (U <sub>imp</sub> )	6 kV
磁脱扣	MA 曲线
使用类别	A
	12 I <sub>n</sub> ± 20 %

#### 其它参数

防护等级 (IEC/EN 60529)	断路器本体	IP20
	安装在配电箱内	IP40 绝缘等级: II
寿命 (O-C)	电气寿命	10,000 次
	机械寿命	20,000 次
过电压类别 (IEC/EN 60364)		IV
使用环境温度		-35°C~+70°C
储存环境温度		-40°C~+85°C
抗湿热性 (IEC/EN 60068-1)		2 类 (温度 55°C 时, 相对湿度 95 %)

### 重量 (g)

#### 断路器

类型	iC60L MA
2P	250
3P	375

### 尺寸 (mm)

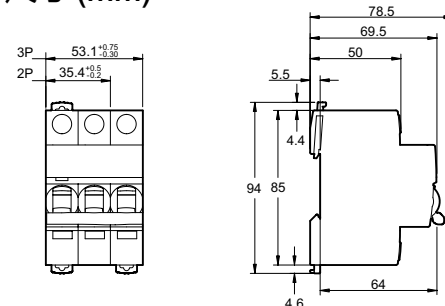



认证标志



GB/T 14048.2  
IEC/EN 60947-2

C65N-DC 专用于直流系统并具有以下功能：

- 短路保护
- 过载保护
- 控制
- 隔离
- 获得 IEC CB 报告

### C65N-DC 直流断路器

分断能力 I <sub>cu</sub> (根据 IEC/EN 60947-2)		使用分断能力 (I <sub>cs</sub> )
	工作电压 (U <sub>e</sub> )	
2P	125 V DC	100% I <sub>cu</sub>
1P	60 V DC	
额定电流 (I <sub>n</sub> )	1~63 A	6 kA

### 产品号

#### C65N-DC 断路器

	1P	2P
额定电流 (I <sub>n</sub> )	曲线 C	曲线 C
1 A	A9N22400	A9N22420
2 A	A9N22401	A9N22421
4 A	A9N22402	A9N22422
6 A	A9N22403	A9N22423
10 A	A9N22404	A9N22424
16 A	A9N22405	A9N22425
20 A	A9N22406	A9N22426
25 A	A9N22407	A9N22427
32 A	A9N22408	A9N22428
40 A	A9N22409	A9N22429
50 A	A9N22410	A9N22430
63 A	A9N22411	A9N22431
宽度 (9mm 的倍数)	2	4

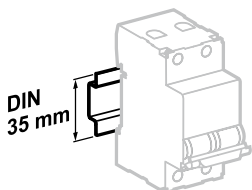

安装在 35mm 标准导轨上

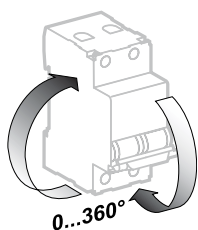

安装方向灵活

## C65N-DC 的连接示例

直流断路器接线时请注意极性

	1P 单极	2P 2 极
Ue ( 额定电压 )	==60V	==125V
Uemax UL+/L-	==60V	==125V

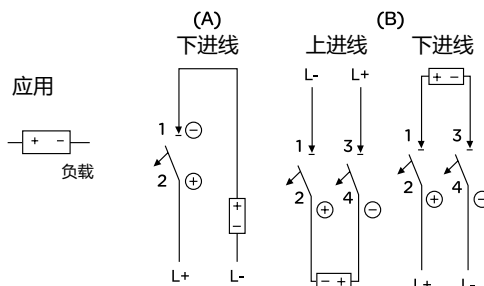

备注：(1) L+ 电源正极，L- 电源负极  
(2) ⊕ 断路器正极，⊖ 断路器负极

## 接线

电流等级	螺钉	导线	额定扭矩	极限扭矩	国家标准额定扭矩
1~32A	M5	1~25mm <sup>2</sup>	2.5N.m	5.1N.m	2N.m
40~63A	M6.5	1~35mm <sup>2</sup>	3.5N.m	5.6N.m	3.5N.m

## 技术参数

主要特性		
符合 IEC/EN 60947-2		
最大工作电压		1P 60V DC 2P 125V DC
冲击耐受电压		4 kV
限流等级		3
脱扣特性 (II)		8.5In ±20%
快速闭合		●
切实分断指示		手柄绿色标识表示触头处于断开位置
其它参数		
寿命 (O-C)	电气寿命	10,000 次
	机械寿命	20,000 次
环境	使用环境温度	-30°C~ +70°C
	存储环境温度	-40°C~ +85°C
抗湿热性		2 类 ( 温度 55°C 时，相对湿度 95% )
模块化结构		可方便地安装在 DIN 标准导轨上

## 重量 (g)

断路器	
类型	C65N-DC
1P	110
2P	220

## 尺寸 (mm)

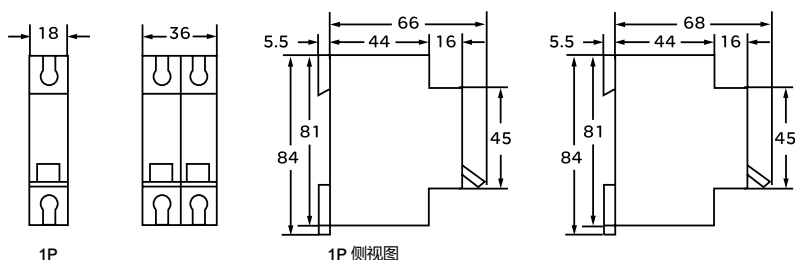





认证标志



GB/T 14048.2  
IEC/EN 60947-2

C65H-DC 专用于直流系统并具有以下功能：

- 短路保护
- 过载保护
- 控制
- 隔离
- 获得 IEC CB 报告

### C65H-DC 直流断路器

分断能力 $I_{cu}$ (根据 IEC/EN 60947-2)		工作电压 ( $U_e$ )	使用分断能力 ( $I_{cs}$ )
2P			
1P		125 V DC	
额定电流 ( $I_n$ )	1~63 A	10 kA	

### 产品号

#### C65H-DC 断路器

额定电流 ( $I_n$ )	1P		2P	
	曲线 B	曲线 C	曲线 B	曲线 C
1 A	A9N22000	A9N22050	A9N22020	A9N22070
2 A	A9N22001	A9N22051	A9N22021	A9N22071
3 A	A9N22002	A9N22052	A9N22022	A9N22072
4 A	A9N22003	A9N22053	A9N22023	A9N22073
6 A	A9N22004	A9N22054	A9N22024	A9N22074
8 A	-	A9N22063	-	A9N22083
10 A	A9N22005	A9N22055	A9N22025	A9N22075
13 A	-	A9N22064	-	A9N22084
16 A	A9N22006	A9N22056	A9N22026	A9N22076
20 A	A9N22007	A9N22057	A9N22027	A9N22077
25 A	A9N22008	A9N22058	A9N22028	A9N22078
32 A	A9N22009	A9N22059	A9N22029	A9N22079
40 A	A9N22010	A9N22060	A9N22030	A9N22080
50 A	A9N22011	A9N22061	A9N22031	A9N22081
63 A	A9N22012	A9N22062	A9N22032	A9N22082
宽度 (9mm 的倍数)	2		4	

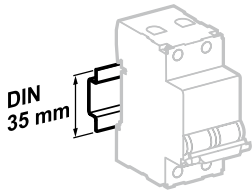

安装在 35mm 标准导轨上

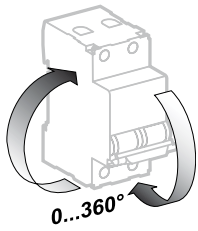

安装方向灵活

## 接线

电流等级	螺钉	导线	额定扭矩	极限扭矩	国家标准额定扭矩
1~32A	M5	1~25mm <sup>2</sup>	2.5N.m	5.1N.m	2N.m
40~63A	M6.5	1~35mm <sup>2</sup>	3.5N.m	5.6N.m	3.5N.m

## 技术参数

### 主要特性

符合 IEC/EN 60947-2

最大工作电压	1P 125V DC 2P 250V DC
冲击耐受电压	4 kV
限流等级	3
脱扣特性 (Ii)	B 曲线 5.5In ± 20% C 曲线 8.5In ± 20%
快速闭合	●
切实分断指示	手柄绿色标识表示触头处于断开位置

### 其它参数

使用寿命	电气寿命	10,000 次
	机械寿命	20,000 次
环境	使用环境温度	-30°C~ +70°C
	存储环境温度	-40°C~ +85°C
抗湿热性	2 类 (温度 55°C 时, 相对湿度 95%)	
抗震动 (IEC/EN 60068 2.6)	在 x,y,z 三个方向上为 5g (g=9.81m/s <sup>2</sup> ) 位移幅值 ±15mm 在 9~150Hz 时	
抗冲击参数 (IEC/EN 60068 2.27)	半个正弦波 30g 持续 11ms	
模块化结构	可方便地安装在 DIN 标准导轨上	

## 重量 (g)

### 断路器

类型	C65H-DC
1P	110
2P	220

## 尺寸 (mm)

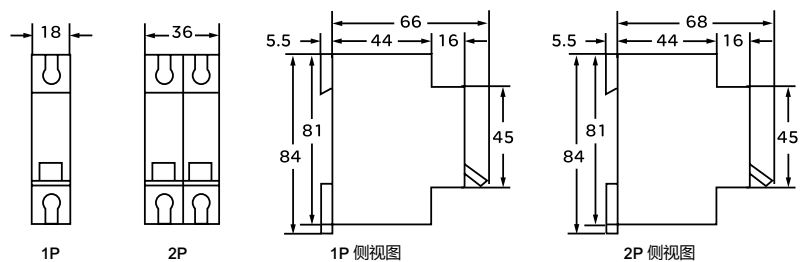

# C65H-DC 断路器 (B, C 曲线)

## C65H-DC 的连接示例

直流断路器接线时请注意极性

	1P 单极	2P 2 极
Ue ( 额定电压 )	==125V	==250V
Uemax UL+/L-	==125V	==250V
Uemax UL±	==125V	==250V

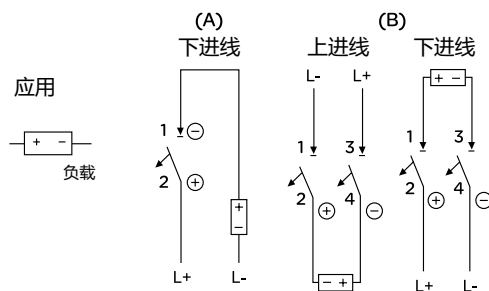

直流断路器接线时请注意极性

	2P 2 极	2P 2 极
Ue ( 额定电压 )	==250V	==250V
Uemax UL+/L-	==250V	==250V
Uemax UL±	==250V	==125V

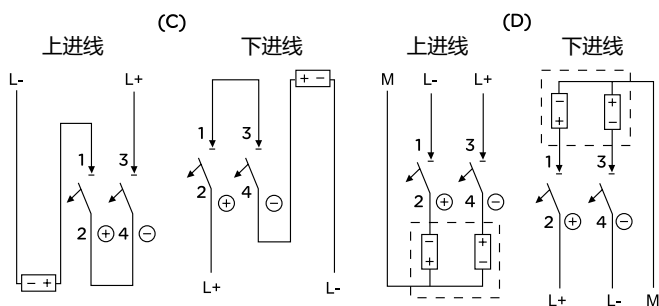

备注：(1) L+ 电源正极，L- 电源负极

(2) ⊕ 断路器正极，⊖ 断路器负极

(3) 直流电源通常“L-”接地，正负电源系统中性极“M”接地



认证标志



GB/T 14048.2  
IEC/EN 60947-2

C65L-DC 专用于直流系统并具有以下功能：

- 短路保护
- 过载保护
- 控制
- 隔离
- 获得 IEC CB 报告

### C65L-DC 直流断路器

分断能力 I <sub>cu</sub> ( 根据 IEC/EN 60947-2)	工作电压 (U <sub>e</sub> )			使用分断能力 (I <sub>cs</sub> )
	220 V DC	440 V DC	500 V DC	
2P	220 V DC	440 V DC	500 V DC	75% I <sub>cu</sub>
1P	110 V DC	220 V DC	250 V DC	
额定电流 (I <sub>n</sub> )	1~63 A	20 kA	10 kA	6 kA

## 产品号

### C65L-DC 断路器

	1P	2P
额定电流 (I <sub>n</sub> )	曲线 C	曲线 C
1 A	A9N22100	A9N22120
2 A	A9N22101	A9N22121
3 A	A9N22102	A9N22122
4 A	A9N22103	A9N22123
6 A	A9N22104	A9N22124
10 A	A9N22105	A9N22125
16 A	A9N22106	A9N22126
20 A	A9N22107	A9N22127
25 A	A9N22108	A9N22128
32 A	A9N22109	A9N22129
40 A	A9N22110	A9N22130
50 A	A9N22111	A9N22131
63 A	A9N22112	A9N22132
宽度 (9mm 的倍数)	2	4



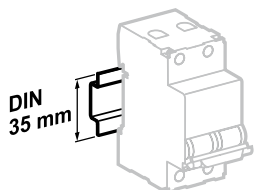

安装在 35mm 标准导轨上

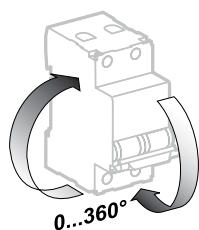

安装方向灵活

## 接线

电流等级	螺钉	导线	额定扭矩	极限扭矩	国家标准额定扭矩
1~25A	M5	1~25mm <sup>2</sup>	2.5N.m	5.1N.m	2N.m
32~63A	M6.5	1~35mm <sup>2</sup>	3.5N.m	5.6N.m	3.5N.m

## 技术参数

### 主要特性

符合 IEC/EN 60947-2

最大工作电压	500 V DC
冲击耐受电压	6 kV
限流等级	3
脱扣特性 (II)	8.5In ±20%
快速闭合	●
切实分断指示	手柄绿色标识表示触头处于断开位置

### 其它参数

使用寿命	电气寿命	10,000 次
	机械寿命	20,000 次
环境	使用环境温度	-30°C~ +70°C
	存储环境温度	-40°C~ +85°C
抗湿热性	2 类 (温度 55°C 时, 相对湿度 95%)	
抗震动 (IEC/EN 60068 2.6)	在 x,y,z 三个方向上为 5g (g=9.81m/s <sup>2</sup> ) 位移幅值 ±15mm 在 9~150Hz 时	
抗冲击参数 (IEC/EN 60068 2.27)	半个正弦波 30g 持续 11ms	
模块化结构	可方便地安装在 DIN 标准导轨上	

## 重量 (g)

### 断路器

类型	C65L-DC
1P	110
2P	220

## 尺寸 (mm)

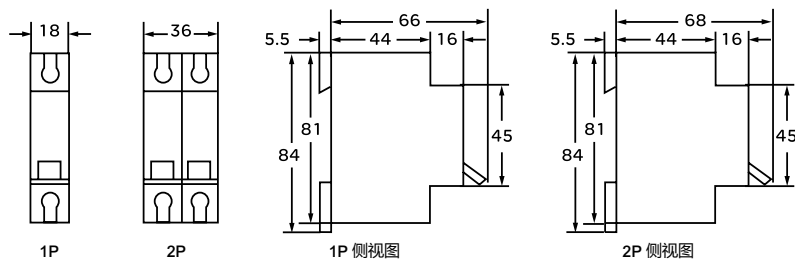

# C65L-DC 断路器 (C 曲线)

## C65L-DC 的连接示例

直流断路器接线时请注意极性

	1P 单极	2P 2 极
分断能力	20kA / 10kA	20kA / 10kA
Ue ( 额定电压 )	~110V / 220V	~220V / 440V
U <sub>emax</sub> U <sub>L+/L-</sub>	~110V / 220V	~220V / 440V
U <sub>emax</sub> U <sub>L/±</sub>	~110V / 220V	~220V / 440V

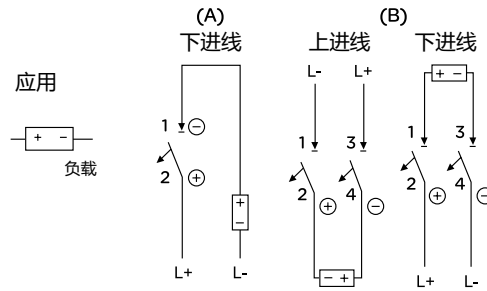

直流断路器接线时请注意极性

	2P 2 极	2P 2 极
分断能力	20kA / 10kA	20kA / 10kA
Ue ( 额定电压 )	~220V / 440V	~220V / 440V
U <sub>emax</sub> U <sub>L+/L-</sub>	~220V / 440V	~220V / 440V
U <sub>emax</sub> U <sub>L/±</sub>	~220V / 440V	~110V / 220V

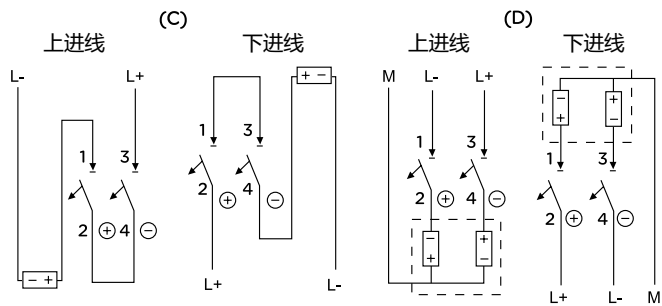

备注：(1) L+ 电源正极，L- 电源负极

(2) ⊕ 断路器正极，⊖ 断路器负极

(3) 直流电源通常“L-”接地，正负电源系统中性极“M”接地



认证标志

GB/T14048.2  
IEC/EN 60947-2  
UL 489  
CSA C22.2 No.5-02

C60 UL489 断路器具有以下功能：

- 短路保护
- 过载保护
- 控制
- 隔离



### C60 UL489 断路器

分断能力

额定电流 (A) 77°F/ 25°C	类型	额定电压	分断能力 (kA)	
			AIR UL 489/CSA	Icu IEC/EN 60947-2
0.5 ~ 20	1P	277 V ~	10	10
	2P/3P	480Y/277 V ~	10	10
0.5 ~ 35	1P	120 V ~	14	-
		240 V ~	14	10
	2P/3P	240 V ~	10	20
		415 V ~	-	10
		440 V ~	-	6
	1P	60 V =	10 <sup>(1)</sup>	10 <sup>(1)</sup>
2P	125 V =	10 <sup>(1)</sup>	10 <sup>(1)</sup>	

(1) 只适用于C曲线断路器。

## 产品号

隧道式接线端子																		
120 ~ 240 V ~																		
类型	1P 60 V ~						2P 125 V ~						3P					
	曲线		曲线		曲线		曲线		曲线		曲线		曲线					
额定电流 (In)	C	D	C	D	C	D	C	D	C	D	C	D						
0.5	M9F42170	M9F43170	-	-	-	-	M9F42170	M9F43170	-	-	-	-						
1	M9F42101	M9F43101	M9F42201	M9F43201	M9F42301	M9F43301	M9F42101	M9F43101	M9F42201	M9F43201	M9F42301	M9F43301						
2	M9F42102	M9F43102	M9F42202	M9F43202	M9F42302	M9F43302	M9F42102	M9F43102	M9F42202	M9F43202	M9F42302	M9F43302						
3	M9F42103	M9F43103	M9F42203	M9F43203	M9F42303	M9F43303	M9F42103	M9F43103	M9F42203	M9F43203	M9F42303	M9F43303						
4	M9F42104	M9F43104	M9F42204	M9F43204	M9F42304	M9F43304	M9F42104	M9F43104	M9F42204	M9F43204	M9F42304	M9F43304						
5	M9F42105	M9F43105	M9F42205	M9F43205	M9F42305	M9F43305	M9F42105	M9F43105	M9F42205	M9F43205	M9F42305	M9F43305						
6	M9F42106	M9F43106	M9F42206	M9F43206	M9F42306	M9F43306	M9F42106	M9F43106	M9F42206	M9F43206	M9F42306	M9F43306						
8	M9F42108	M9F43108	M9F42208	M9F43208	M9F42308	M9F43308	M9F42108	M9F43108	M9F42208	M9F43208	M9F42308	M9F43308						
10	M9F42110	M9F43110	M9F42210	M9F43210	M9F42310	M9F43310	M9F42110	M9F43110	M9F42210	M9F43210	M9F42310	M9F43310						
15	M9F42115	M9F43115	M9F42215	M9F43215	M9F42315	M9F43315	M9F42115	M9F43115	M9F42215	M9F43215	M9F42315	M9F43315						
20	M9F42120	M9F43120	M9F42220	M9F43220	M9F42320	M9F43320	M9F42120	M9F43120	M9F42220	M9F43220	M9F42320	M9F43320						
25	M9F42125	M9F43125	M9F42225	M9F43225	M9F42325	M9F43325	-	-	-	-	-	-						
30	M9F42130	M9F43130	M9F42230	M9F43230	M9F42330	M9F43330	-	-	-	-	-	-						
35	M9F42135	M9F43135	M9F42235	M9F43235	M9F42335	M9F43335	-	-	-	-	-	-						
宽度 (9mm 的倍数)	2		4				6				2		4				6	



环形接线端子																		
120 ~ 240 V ~																		
类型	1P 60 V ~						2P 125 V ~						3P					
	曲线		曲线		曲线		曲线		曲线		曲线		曲线					
额定电流 (In)	C	D	C	D	C	D	C	D	C	D	C	D						
1	M9F52101	M9F53101	M9F52201	M9F53201	M9F52301	M9F53301	M9F52101	M9F53101	M9F52201	M9F53201	M9F52301	M9F53301						
2	M9F52102	M9F53102	M9F52202	M9F53202	M9F52302	M9F53302	M9F52102	M9F53102	M9F52202	M9F53202	M9F52302	M9F53302						
4	M9F52104	M9F53104	M9F52204	M9F53204	M9F52304	M9F53304	M9F52104	M9F53104	M9F52204	M9F53204	M9F52304	M9F53304						
6	M9F52106	M9F53106	M9F52206	M9F53206	M9F52306	M9F53306	M9F52106	M9F53106	M9F52206	M9F53206	M9F52306	M9F53306						
8	M9F52108	M9F53108	M9F52208	M9F53208	M9F52308	M9F53308	M9F52108	M9F53108	M9F52208	M9F53208	M9F52308	M9F53308						
10	M9F52110	M9F53110	M9F52210	M9F53210	M9F52310	M9F53310	M9F52110	M9F53110	M9F52210	M9F53210	M9F52310	M9F53310						
15	M9F52115	M9F53115	M9F52215	M9F53215	M9F52315	M9F53315	M9F52115	M9F53115	M9F52215	M9F53215	M9F52315	M9F53315						
20	M9F52120	M9F53120	M9F52220	M9F53220	M9F52320	M9F53320	M9F52120	M9F53120	M9F52220	M9F53220	M9F52320	M9F53320						
25	M9F52125	M9F53125	M9F52225	M9F53225	M9F52325	M9F53325	-	-	-	-	-	-						
30	M9F52130	M9F53130	M9F52230	M9F53230	M9F52330	M9F53330	-	-	-	-	-	-						
35	M9F52135	M9F53135	M9F52235	M9F53235	M9F52335	M9F53335	-	-	-	-	-	-						
宽度 (9mm 的倍数)	2		4				6				2		4				6	

适用于交流系统和直流系统。

只适用于交流系统。



## 接线

类型	额定电流	额定扭矩	铜线	螺丝-用于环形接线端子
				
隧道式接线端子 240 V ~	0.5 ~ 25 A	2.5 N.m (22 lb.in.)	2.5 ~ 25 mm <sup>2</sup> (#14 #4 AWG)	-
	30~35 A	3.5 N.m (31 lb.in.)	2.5 ~ 35 mm <sup>2</sup> (#14 #2 AWG)	-
隧道式接线端子 480 Y / 277 V	0.5 ~ 10 A	0.8 N.m (7 lb.in.)	1 或 2 根, 1 ~ 1.5 mm <sup>2</sup> (#18 #16 AWG)	-
	15 ~ 20 A	1.6 N.m (14 lb.in.)	1 或 2 根, 2.5 ~ 6 mm <sup>2</sup> (#14 #10 AWG)	-
环形接线端子 480 Y / 277 V 240 V ~	-	2 N.m (18 lb.in.)	-	Ø 5 mm

(1) 符合UL 486A标准。

(2) 通过UL 或 CSA 认证的环形接线端子。

## 技术参数

主要特性		
额定电压	120 ... 240 V ~, 480 Y / 277 V ~, 60 V = 和 125 V =	
绝缘电压 (Ui)	500 V	
污染等级	3	
额定冲击耐受电压 (Uimp)	6 kV	
热脱扣	基准整定温度	25 °C
磁脱扣 (IEC/EN 60947-2)	C 曲线 交流	8.5In ± 20%
	直流	12In ± 20%
	D 曲线	12In ± 20%
限流等级	3	
单极分断能力 (Icn1)	Icn1 = Icn	
其它参数		
防护等级 (IEC/EN 60529)	前面板	IP40 / IPXXB
	隧道式接线端子	IP20 / IPXXB
	环形接线端子	IP10 / IPXXA
寿命 (O-C)	电气寿命	10,000 次
	机械寿命	20,000 次
使用环境温度	-30 °C ~ +70 °C	
储存环境温度	-40 °C ~ +80 °C	
抗湿热性	2类(温度131 °F/55 °C时, 相对湿度95%)	

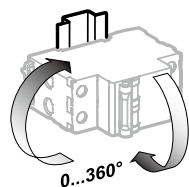
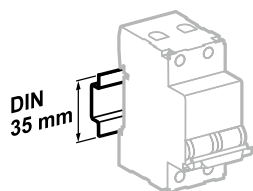

安装方向灵活

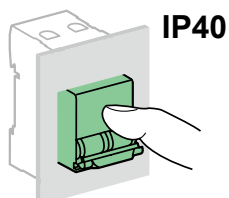
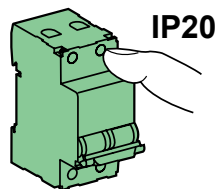

## 重量 (g/oz)

### 隧道式接线端子

类型	C60 <sub>BP</sub>
1P	130/4.58
2P	260/9.17
3P	390/13.76

### 环形接线端子

类型	C60 <sub>BPR</sub>
1P	130/4.58
2P	260/9.17
3P	390/13.76

## 尺寸 (mm)

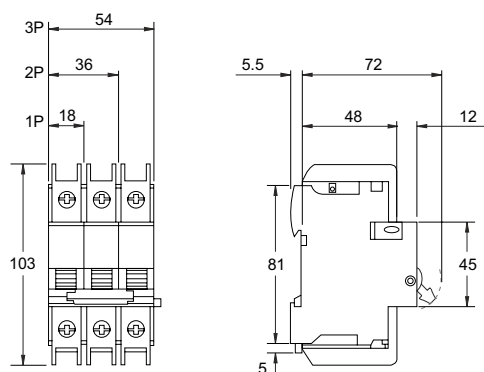

隧道式接线端子

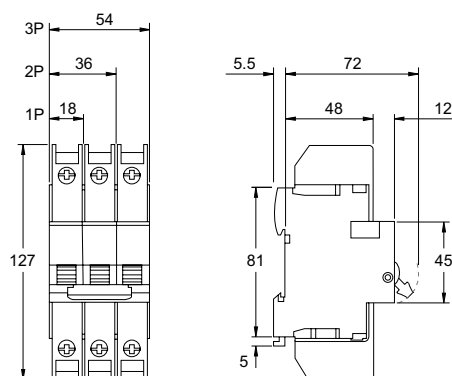

环形接线端子



同时, C60N 具有多国船级社认证:



GB/T 14048.2  
IEC/EN 60947-2

C60N 海事专用断路器断路器具有以下功能:

- 短路保护
- 过载保护
- 控制
- 隔离



### 交流使用频率 (AC)50/60Hz

分断能力 I<sub>cu</sub> (根据 IEC/EN60947-2)

Ph/Ph (2P, 3P, 4P) Ph/N (1P)	电压 (U <sub>e</sub> )				使用分断能力 (I <sub>cs</sub> )
	240V	415V	-	440V	
额定电流 (I <sub>n</sub> ) 1~63A	20 kA	10 kA	3 kA	6 kA	75% I <sub>cu</sub>

## 产品号

### C60N 断路器

额定电流 (I <sub>n</sub> )	1P			2P			3P			4P		
	曲线	曲线	曲线	曲线	曲线	曲线	曲线	曲线	曲线	曲线	曲线	曲线
	B	C	D	B	C	D	B	C	D	B	C	D
1 A	M9F10101	M9F11101	M9F12101	M9F10201	M9F11201	M9F12201	M9F10301	M9F11301	M9F12301	M9F10401	M9F11401	M9F12401
2 A	M9F10102	M9F11102	M9F12102	M9F10202	M9F11202	M9F12202	M9F10302	M9F11302	M9F12302	M9F10402	M9F11402	M9F12402
3 A	M9F10103	M9F11103	M9F12103	M9F10203	M9F11203	M9F12203	M9F10303	M9F11303	M9F12303	M9F10403	M9F11403	M9F12403
4 A	M9F10104	M9F11104	M9F12104	M9F10204	M9F11204	M9F12204	M9F10304	M9F11304	M9F12304	M9F10404	M9F11404	M9F12404
6 A	M9F10106	M9F11106	M9F12106	M9F10206	M9F11206	M9F12206	M9F10306	M9F11306	M9F12306	M9F10406	M9F11406	M9F12406
10 A	M9F10110	M9F11110	M9F12110	M9F10210	M9F11210	M9F12210	M9F10310	M9F11310	M9F12310	M9F10410	M9F11410	M9F12410
13 A	M9F10113	M9F11113	M9F12113	M9F10213	M9F11213	M9F12213	M9F10313	M9F11313	M9F12313	M9F10413	M9F11413	M9F12413
16 A	M9F10116	M9F11116	M9F12116	M9F10216	M9F11216	M9F12216	M9F10316	M9F11316	M9F12316	M9F10416	M9F11416	M9F12416
20 A	M9F10120	M9F11120	M9F12120	M9F10220	M9F11220	M9F12220	M9F10320	M9F11320	M9F12320	M9F10420	M9F11420	M9F12420
25 A	M9F10125	M9F11125	M9F12125	M9F10225	M9F11225	M9F12225	M9F10325	M9F11325	M9F12325	M9F10425	M9F11425	M9F12425
32 A	M9F10132	M9F11132	M9F12132	M9F10232	M9F11232	M9F12232	M9F10332	M9F11332	M9F12332	M9F10432	M9F11432	M9F12432
40 A	M9F10140	M9F11140	M9F12140	M9F10240	M9F11240	M9F12240	M9F10340	M9F11340	M9F12340	M9F10440	M9F11440	M9F12440
50 A	M9F10150	M9F11150	-	M9F10250	M9F11250	-	M9F10350	M9F11350	-	M9F10450	M9F11450	-
63 A	M9F10163	M9F11163	-	M9F10263	M9F11263	-	M9F10363	M9F11363	-	M9F10463	M9F11463	-
宽度 (9mm 的倍数)	2			4			6			8		

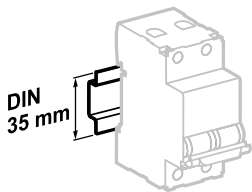
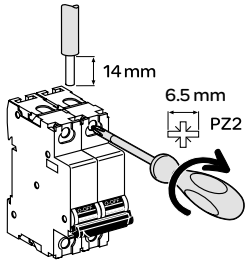

安装在 35mm 标准导轨上

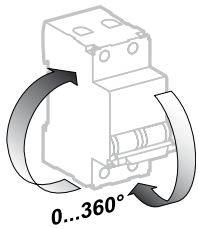

安装方向灵活

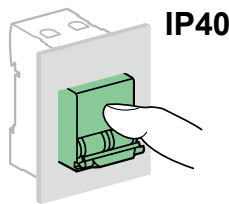
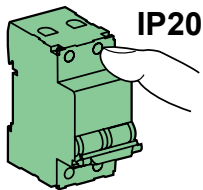

## 接线

额定电流	额定扭矩	铜线	
		硬线	软线或箔线端子
1~25 A	2.5 N.m	1~25 mm <sup>2</sup>	1~25 mm <sup>2</sup>
32~63 A	3.5 N.m	1.5~35 mm <sup>2</sup>	1.5~35 mm <sup>2</sup>

## 技术参数

### 主要特性

符合 IEC/EN 60947-2

额定绝缘电压 (Ui)	500 V AC
污染等级	3
冲击耐受电压 (Uimp)	6 kV
磁脱扣	C 曲线
	D 曲线
	8.5 In ± 20%
	12 In ± 20%

### 其它参数

使用寿命	电气寿命	10000 次
	机械寿命	20000 次
防护等级	断路器本体	IP20
	安装在配电箱内	IP40
使用环境温度		-30°C ~ +70°C
储存环境温度		-40°C ~ +80°C
抗湿热性		2 类 (温度 131°F/55°C 时, 相对湿度 95%)

## 重量 (g)

### 断路器

类型	C60N
1P	120
2P	240
3P	360
4P	480

## 尺寸 (mm)

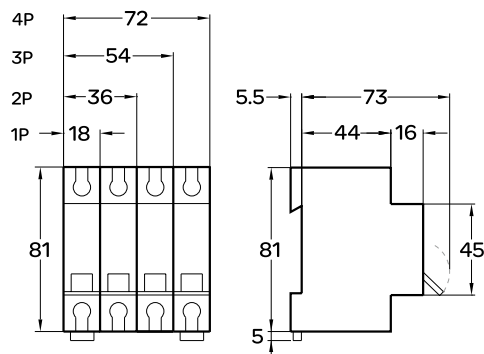



同时, C60H 具有多国船级社认证:



GB/T 14048.2  
IEC/EN 60947-2

C60H 海事专用断路器具有以下功能:

- 短路保护
- 过载保护
- 控制
- 隔离



交流使用频率 (AC)50/60Hz					
分断能力 I <sub>cu</sub> ( 根据 IEC/EN60947-2)	电压 (U <sub>e</sub> )				使用分断能力 (I <sub>cs</sub> )
	240V	415V	-	440V	
Ph/Ph (2P, 3P, 4P)	-	240V	415V	-	50% I <sub>cu</sub>
Ph/N (1P)	-	240V	415V	-	
额定电流 (I <sub>n</sub> ) 1~40A	30 kA	15 kA	3 kA	10 kA	

## 产品号

C60H 断路器												
	1P			2P			3P			4P		
额定电流 (I <sub>n</sub> )	曲线			曲线			曲线			曲线		
	B	C	D	B	C	D	B	C	D	B	C	D
1 A	M9F13101	M9F14101	M9F15101	M9F13201	M9F14201	M9F15201	M9F13301	M9F14301	M9F15301	M9F13401	M9F14401	M9F15401
2 A	M9F13102	M9F14102	M9F15102	M9F13202	M9F14202	M9F15202	M9F13302	M9F14302	M9F15302	M9F13402	M9F14402	M9F15402
3 A	M9F13103	M9F14103	M9F15103	M9F13203	M9F14203	M9F15203	M9F13303	M9F14303	M9F15303	M9F13403	M9F14403	M9F15403
4 A	M9F13104	M9F14104	M9F15104	M9F13204	M9F14204	M9F15204	M9F13304	M9F14304	M9F15304	M9F13404	M9F14404	M9F15404
6 A	M9F13106	M9F14106	M9F15106	M9F13206	M9F14206	M9F15206	M9F13306	M9F14306	M9F15306	M9F13406	M9F14406	M9F15406
10 A	M9F13110	M9F14110	M9F15110	M9F13210	M9F14210	M9F15210	M9F13310	M9F14310	M9F15310	M9F13410	M9F14410	M9F15410
13 A	M9F13113	M9F14113	M9F15113	M9F13213	M9F14213	M9F15213	M9F13313	M9F14313	M9F15313	M9F13413	M9F14413	M9F15413
16 A	M9F13116	M9F14116	M9F15116	M9F13216	M9F14216	M9F15216	M9F13316	M9F14316	M9F15316	M9F13416	M9F14416	M9F15416
20 A	M9F13120	M9F14120	M9F15120	M9F13220	M9F14220	M9F15220	M9F13320	M9F14320	M9F15320	M9F13420	M9F14420	M9F15420
25 A	M9F13125	M9F14125	M9F15125	M9F13225	M9F14225	M9F15225	M9F13325	M9F14325	M9F15325	M9F13425	M9F14425	M9F15425
32 A	M9F13132	M9F14132	M9F15132	M9F13232	M9F14232	M9F15232	M9F13332	M9F14332	M9F15332	M9F13432	M9F14432	M9F15432
40 A	M9F13140	M9F14140	M9F15140	M9F13240	M9F14240	M9F15240	M9F13340	M9F14340	M9F15340	M9F13440	M9F14440	M9F15440
宽度 (9mm 的倍数)	2			4			6			8		



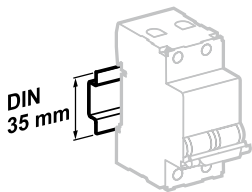
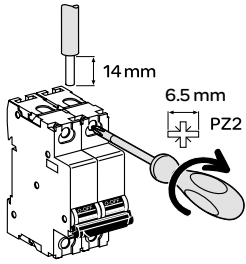

安装在 35mm 标准导轨上

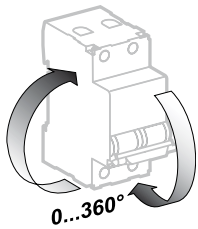

安装方向灵活

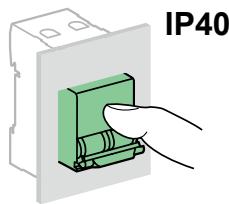
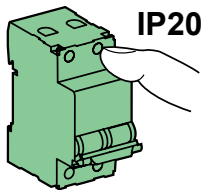

## 接线

额定电流	额定扭矩	铜线	
		硬线	软线或箔线端子
1~25 A	2.5 N.m	1~25 mm <sup>2</sup>	1~25 mm <sup>2</sup>
32~40 A	3.5 N.m	1.5~35 mm <sup>2</sup>	1.5~35 mm <sup>2</sup>

## 技术参数

### 主要特性

符合 IEC/EN 60947-2

额定绝缘电压 (Ui)	500 V AC
污染等级	3
冲击耐受电压 (Uimp)	6 kV
磁脱扣	C 曲线
	D 曲线
	8.5 In ± 20%
	12 In ± 20%

### 其它参数

使用寿命	电气寿命	10000 次
	机械寿命	20000 次
防护等级	断路器本体	IP20
	安装在配电箱内	IP40
使用环境温度		-30°C ~ +70°C
储存环境温度		-40°C ~ +80°C
抗湿热性		2 类 (温度 131°F/55°C 时, 相对湿度 95%)

## 重量 (g)

### 断路器

类型	C60H
1P	120
2P	240
3P	360
4P	480

## 尺寸 (mm)

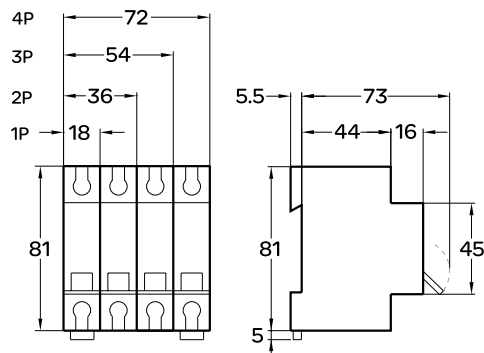



认证标志



## GB/T10963.1 IEC/EN 60898-1

iDPNa 断路器用于终端线路的过载、短路保护与控制，它可同时切断相线与中性线，但中性线不提供保护功能。

- 短路保护
- 过载保护
- 隔离保护
- 故障断开明确指示
- 正面视窗以红色指示断路器故障脱扣

### 交流使用频率 (AC) 50/60 Hz

分断能力  $I_{cn}$  (根据 GB/T10963/IEC/EN 60898-1)

	工作电压 ( $U_e$ )
Ph/N (1P+N)	230 V
额定电流 ( $I_n$ )	6~40 A
	4500 A

## 产品号

### iDPNa 断路器

类型	1P+N
额定电流 ( $I_n$ )	曲线 C
6 A	A9P08606
10 A	A9P08610
16 A	A9P08616
20 A	A9P08620
25 A	A9P08625
32 A	A9P08632
40 A	A9P08640
宽度 (9mm 的倍数)	2

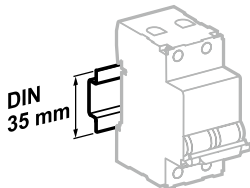
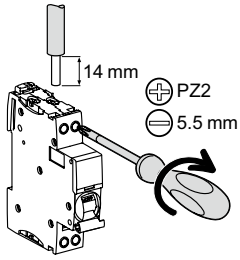

安装在 35mm 标准导轨上

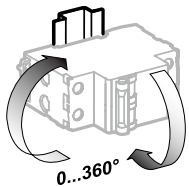

安装方向灵活

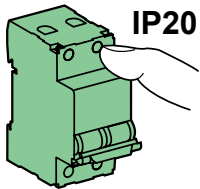

IP20

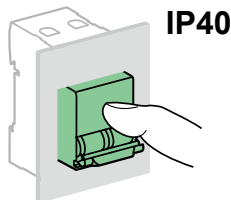

IP40

## 接线

螺丝尺寸	额定扭矩	极限扭矩	铜线	
			硬线	软线或箍线端子
M4.2	2 N.m	3.5 N.m	1~16 mm <sup>2</sup>	1~16 mm <sup>2</sup>

## 技术参数

### 主要特性

符合 IEC/EN 60947-2

绝缘电压 (U <sub>i</sub> )	400 V AC	
污染等级	2	
耐冲击电压 (U <sub>imp</sub> )	4 kV	
热脱扣	基准整定温度	30 °C
磁脱扣	C 曲线	(5~10) I <sub>n</sub>
使用类别		A
符合 IEC/EN 60898-1		
限流等级		3

### 其它参数

防护等级 (IEC/EN 60529)	断路器本体	IP20
	安装在配电箱内	IP40 绝缘等级: II
寿命 (O-C)	电气寿命	> 20 A : 10,000 次; ≤20 A : 20,000 次
	机械寿命	20,000 次
过电压类别 (IEC/EN 60364)		II
使用环境温度		-25°C~+60°C
储存环境温度		-40°C~+80°C
抗湿热性 (IEC/EN 60068-1)		2 类 (温度 55°C 时, 相对湿度 95 %)

## 重量 (g)

### 断路器

类型	iDPNa
1P+N	122

## 尺寸 (mm)

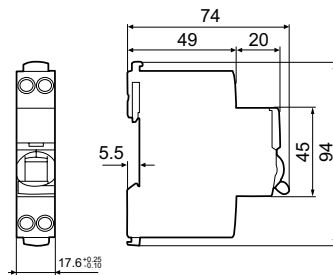



认证标志



## GB/T10963.1 IEC/EN 60898-1

iDPNN 断路器用于终端线路的过载、短路保护与控制，它可同时切断相线与中性线，但中性线不提供保护功能。

- 短路保护
- 过载保护
- 隔离保护
- 故障断开明确指示
- 正面视窗以红色指示断路器故障脱扣

### 交流使用频率 (AC) 50/60 Hz

分断能力  $I_{cn}$  (根据 GB/T10963/IEC/EN 60898-1)

	工作电压 ( $U_e$ )
Ph/N (1P+N)	230 V
额定电流 ( $I_n$ )	2~40 A
	6000 A

## 产品号

### iDPNN 断路器

类型	1P+N
额定电流 ( $I_n$ )	曲线 C
2 A	A9P18602
6 A	A9P18606
10 A	A9P18610
16 A	A9P18616
20 A	A9P18620
25 A	A9P18625
32 A	A9P18632
40 A	A9P18640
宽度 (9mm 的倍数)	2

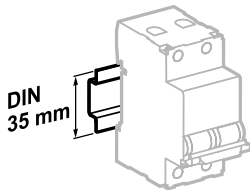
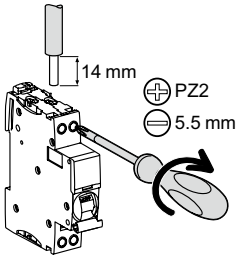

安装在 35mm 标准导轨上

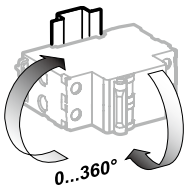

安装方向灵活

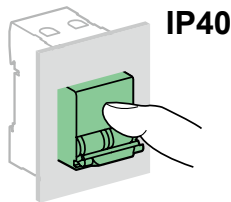
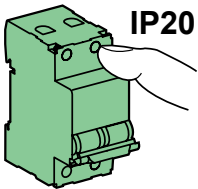

## 接线

螺丝尺寸	额定扭矩	极限扭矩	铜线	
			硬线	软线或箍线端子
M4.2	2 N.m	3.5 N.m	1~16 mm <sup>2</sup>	1~16 mm <sup>2</sup>

## 技术参数

### 主要特性

符合 IEC/EN 60947-2

绝缘电压 (U <sub>i</sub> )	400 V AC	
污染等级	2	
耐冲击电压 (U <sub>imp</sub> )	4 kV	
热脱扣	基准整定温度	30 °C
磁脱扣	C 曲线	(5~10) I <sub>n</sub>
使用类别		A

符合 IEC/EN 60898-1

限流等级	3
------	---

### 其它参数

防护等级 (IEC/EN 60529)	断路器本体	IP20
	安装在配电箱内	IP40 绝缘等级: II
寿命 (O-C)	电气寿命	> 20 A : 10,000 次; ≤20 A : 20,000 次
	机械寿命	20,000 次
过电压类别 (IEC/EN 60364)		II
使用环境温度		-25 °C ~ +60 °C
储存环境温度		-40 °C ~ +80 °C
抗湿热性 (IEC/EN 60068-1)		2 类 (温度 55 °C 时, 相对湿度 95 %)

## 重量 (g)

### 断路器

类型	iDPNN
1P+N	122

## 尺寸 (mm)

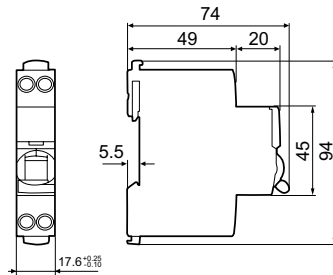





认证标志



## GB/T10963.1 IEC/EN 60898-1

iDPNH 断路器用于终端线路的过载、短路保护与控制，它可同时切断相线与中性线，但中性线不提供保护功能。

- 短路保护
- 过载保护
- 隔离保护
- 故障断开明确指示
- 正面视窗以红色指示断路器故障脱扣

### 交流使用频率 (AC) 50/60 Hz

分断能力  $I_{cn}$  (根据 GB/T10963/IEC/EN 60898-1)

	工作电压 ( $U_e$ )
Ph/N (1P+N)	230 V
额定电流 ( $I_n$ )	2~40 A
	10000 A

## 产品号

### iDPNH 断路器

类型	1P+N
额定电流 ( $I_n$ )	曲线 C
2 A	A9P28602
6 A	A9P28606
10 A	A9P28610
16 A	A9P28616
20 A	A9P28620
25 A	A9P28625
32 A	A9P28632
40 A	A9P28640
宽度 (9mm 的倍数)	2

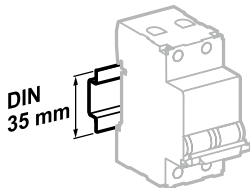
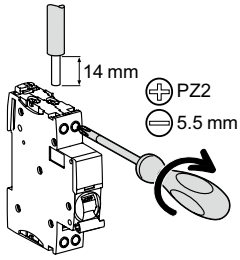

安装在 35mm 标准导轨上

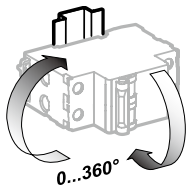

安装方向灵活

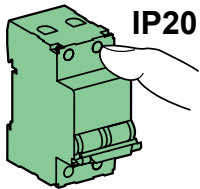

IP20

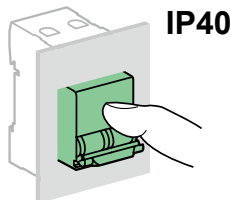

IP40

## 接线

螺丝尺寸	额定扭矩	极限扭矩	铜线	
			硬线	软线或箍线端子
M4.2	2 N.m	3.5 N.m	1~16 mm <sup>2</sup>	1~16 mm <sup>2</sup>

## 技术参数

### 主要特性

符合 IEC/EN 60947-2

绝缘电压 (U <sub>i</sub> )	400 V AC
污染等级	2
耐冲击电压 (U <sub>imp</sub> )	4 kV
热脱扣	基准整定温度
	30 °C
磁脱扣	C 曲线
	(5~10) I <sub>n</sub>
使用类别	A

符合 IEC/EN 60898-1

限流等级	3
------	---

### 其它参数

防护等级 (IEC/EN 60529)	断路器本体	IP20
	安装在配电箱内	IP40 绝缘等级: II
寿命 (O-C)	电气寿命	> 20 A : 10,000 次; ≤20 A : 20,000 次
	机械寿命	20,000 次
过电压类别 (IEC/EN 60364)		II
使用环境温度		-25°C~+60°C
储存环境温度		-40°C~+80°C
抗湿热性 (IEC/EN 60068-1)		2 类 (温度 55°C 时, 相对湿度 95 %)

## 重量 (g)

### 断路器

类型	iDPNH
1P+N	122

## 尺寸 (mm)

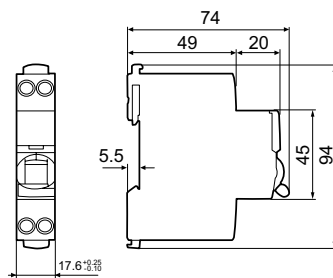



认证标志



## GB/T10963.1 IEC/EN 60898-1

iDPNK2 断路器用于终端线路的过载、短路保护与控制，它可同时切断相线与中性线，但中性线不提供保护功能。

- 短路保护
- 过载保护
- 隔离保护
- 故障断开明确指示
- 正面视窗以红色指示断路器故障脱扣

### 交流使用频率 (AC) 50/60 Hz

分断能力  $I_{cn}$  (根据 GB/T10963/IEC/EN 60898-1)

工作电压 ( $U_e$ )

Ph/N (1P+N) 230 V

额定电流 ( $I_n$ ) 10~63 A 6000 A

## 产品号

### iDPNK2 断路器

类型	1P+N
额定电流 ( $I_n$ )	曲线 C
10 A	A9F18610
16 A	A9F18616
20 A	A9F18620
25 A	A9F18625
32 A	A9F18632
40 A	A9F18640
50 A	A9F18650
63 A	A9F18663
宽度 (9mm 的倍数)	4

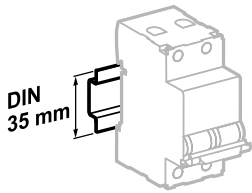
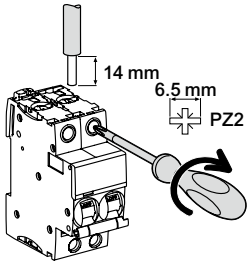

安装在 35mm 标准导轨上

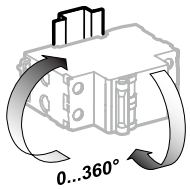

安装方向灵活

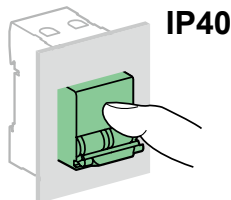
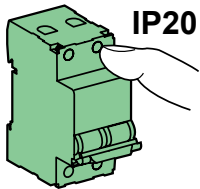

## 接线

螺丝尺寸	额定扭矩	极限扭矩	国家标准 额定扭矩	铜线	
				硬线	软线或箍线端子
10~25 A: M5	2.5 N.m	5.1 N.m	2 N.m	1~25 mm <sup>2</sup>	1~16 mm <sup>2</sup>
32~63 A: M6.5	3.5 N.m	5.6 N.m	3.5 N.m	1~35 mm <sup>2</sup>	1~25 mm <sup>2</sup>

## 技术参数

### 主要特性

符合 IEC/EN 60947-2

绝缘电压 (Ui)	500 V AC	
污染等级	3	
耐冲击电压 (Uimp)	6 kV	
热脱扣	基准整定温度	30 °C
磁脱扣	C 曲线	(5~10) In
使用类别	A	

符合 IEC/EN 60898-1

限流等级	3
单极分断能力 (Icn1)	Icn1 = Icn (6000A)

### 其它参数

防护等级 (IEC/EN 60529)	断路器本体	IP20
	安装在配电箱内	IP40 绝缘等级: II
寿命 (O-C)	电气寿命	10,000 次
	机械寿命	20,000 次
过电压类别 (IEC/EN 60364)		IV
使用环境温度		-35°C~+70°C
储存环境温度		-40°C~+85°C
抗湿热性 (IEC/EN 60068-1)		2 类 (温度 55°C 时, 相对湿度 95 %)

## 重量 (g)

断路器	iDPNK2
类型	
1P+N 10~25A	210
1P+N 32~63A	250

## 尺寸 (mm)

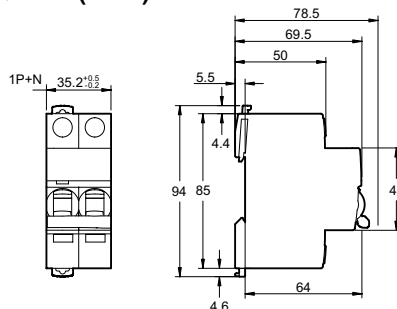



认证标志



GB/T10963.1  
IEC/EN 60898-1

C120H 断路器，适用于高用电负荷场所，可实现：

- 大电流负载保护和控制
- 配电线路的过载或短路保护
- 手动控制及分断
- 和剩余电流动作保护附件 (Vigi C120) 配合使用，没有降容现象

### 交流使用频率 ( AC ) 50/60Hz

分断能力  $I_{cn}$  ( 根据 GB/T10963/IEC/EN60898-1 )

	工作电压 ( $U_e$ )				使用分断能力 ( $I_{cs}$ )
Ph/Ph(2P,3P,4P)	400V				
Ph/Ph(1P)	230V				
额定电流 ( $I_n$ )	63A~125A	10,000A			
	工作电压 ( $U_e$ )				使用分断能力 ( $I_{cs}$ )
Ph/Ph(2P,3P,4P)	230~240V	400~415V	-	440V	
Ph/N(1P)	130V	230~240V	400~415V	-	
额定电流 ( $I_n$ )	63A~125A	20kA	10kA	3 <sup>(1)</sup>	6kA

(1) 接地系统中发生二次故障时单极的分断能力

## 产品号

C120H 断路器												
	1P			2P			3P			4P		
额定电流 ( $I_n$ )	曲线			曲线			曲线			曲线		
	B	C	D	B	C	D	B	C	D	B	C	D
63 A	-	A9N19800	A9N19804	-	A9N19801	A9N19805	-	A9N19802	A9N19806	-	A9N19803	A9N19807
80 A	-	A9N19808	A9N19812	-	A9N19809	A9N19813	-	A9N19810	A9N19814	-	A9N19811	A9N19815
100 A	-	A9N19816	A9N19820	-	A9N19817	A9N19821	A9N19558	A9N19818	A9N19822	-	A9N19819	A9N19823
125 A	-	A9N19824	A9N19828	A9N19560	A9N19825	A9N19829	A9N19559	A9N19826	A9N19830	-	A9N19827	A9N19831
宽度 (9mm 的倍数)	3			6			9			12		



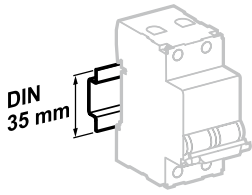

安装在 35mm 标准导轨上

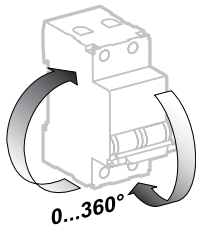

安装方向灵活

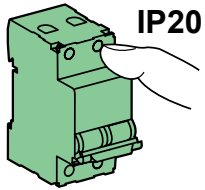

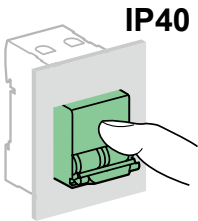

IP20



IP40

## 接线

软线	硬线	拧紧力矩
		
1.5~35 mm <sup>2</sup>	1~50 mm <sup>2</sup>	3.5 N.m

## 技术参数

主要特性			
最大工作电压	440V AC		
额定绝缘电压 (Ui)	500 V		
冲击耐受电压 (Uimp)	6 kV		
限流等级	3		
使用寿命	电气寿命	63A	10000 次
		80...125A	5000 次
	机械寿命	20000 次	
污染等级	3		
防护等级	在开放场合	IP20	
	安装于 Pragma 或 Prisma 配电柜中	IP40	
切实分断指示	●		
快速分断功能	●		
热脱扣	基准整定温度	30°C	
磁脱扣	B 曲线 (100~125A)	3~5I <sub>n</sub>	
	C 曲线	5~10I <sub>n</sub>	
	D 曲线	10~14I <sub>n</sub>	
使用温度范围	-30~ + 70°C		
存储温度范围	-40~ + 80°C		

## 重量 (g)

断路器	
类型	C120H
1P	205
2P	410
3P	615
4P	820

## 尺寸 (mm)

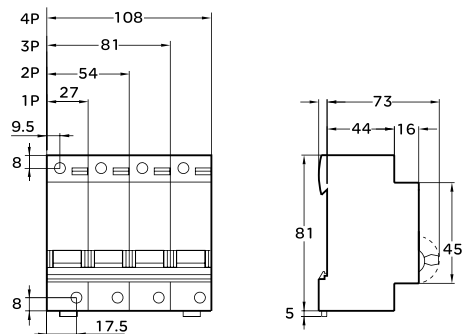



认证标志



GB/T10963.1  
IEC/EN 60898-1

C120L 断路器，适用于高用电负荷场所，可实现：

- 大电流负载保护和控制
- 配电线路的过载和短路保护
- 手动控制及分断
- 和剩余电流动作保护附件 (Vigi C120) 配合使用，没有降容现象

### 交流使用频率 ( AC ) 50/60Hz

分断能力  $I_{cn}$  ( 根据 GB/T10963/IEC/EN60898-1 )

		工作电压 ( $U_e$ )				使用分断能力 ( $I_{cs}$ )
Ph/Ph(2P,3P,4P)		400V				
Ph/Ph(1P)		230V				
额定电流 ( $I_n$ )	63A~125A	15,000A				
分断能力 $I_{cu}$ ( 根据 IEC/EN60947-2 )						
		工作电压 ( $U_e$ )				
Ph/Ph(2P,3P,4P)		230~240V	400~415V	-	440V	
Ph/N(1P)		130V	230~240V	400~415V	-	50% $I_{cu}$
额定电流 ( $I_n$ )	63A~125A	30kA	15kA	4.5 <sup>(1)</sup>	10kA	

(1) 接地系统中发生二次故障时单极的分断能力

## 产品号

C120L 断路器								
	1P		2P		3P		4P	
额定电流 ( $I_n$ )	曲线 C   D		曲线 C   D		曲线 C   D		曲线 C   D	
63 A	A9N19832	A9N19836	A9N19833	A9N19837	A9N19834	A9N19838	A9N19835	A9N19839
80 A	A9N19840	A9N19844	A9N19841	A9N19845	A9N19842	A9N19846	A9N19843	A9N19847
100 A	A9N19848	A9N19852	A9N19849	A9N19853	A9N19850	A9N19854	A9N19851	A9N19855
125 A	A9N19856	A9N19860	A9N19857	A9N19861	A9N19858	A9N19862	A9N19859	A9N19863
宽度 (9mm 的倍数)	3		6		9		12	

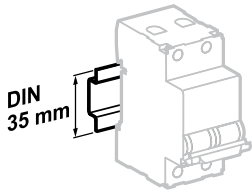

安装在 35mm 标准导轨上

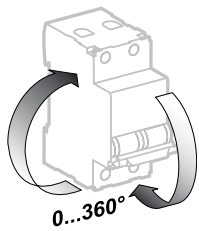

安装方向灵活

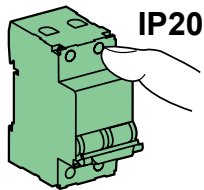

IP20

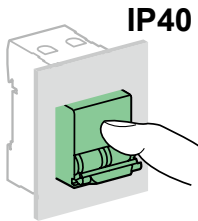

IP40

## 接线

软线	硬线	拧紧力矩
 1.5~35 mm <sup>2</sup>	 1~50 mm <sup>2</sup>	3.5 N.m

## 技术参数

主要特性			
最大工作电压	440V AC		
额定绝缘电压 (Ui)	500 V		
冲击耐受电压 (Uimp)	6 kV		
限流等级	3		
使用寿命	电气寿命	63A	10000 次
		80...125A	5000 次
	机械寿命	20000 次	
污染等级	3		
防护等级	在开放场合	IP20	
	安装于 Pragma 或 Prisma 配电柜中	IP40	
切实分断指示	●		
快速分断功能	●		
热脱扣	基准整定温度	30°C	
磁脱扣	C 曲线	5~10In	
	D 曲线	10~14In	
使用温度范围	-30~ + 70°C		
存储温度范围	-40~ + 80°C		

## 重量 (g)

断路器	
类型	C120L
1P	205
2P	410
3P	615
4P	820

## 尺寸 (mm)

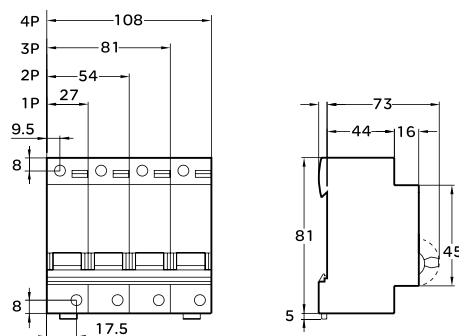

# NG125H 断路器 (C, D 曲线)



同时，NG125H 具有多国船级社认证：



GB/T 14048.2  
IEC/EN 60947-2

NG125H 断路器的分断能力高达 36 kA，具有以下功能：

- 高分断场合线路负载的保护和控制
- 隔离功能
- 触头实际位置指示
- 可运用于以下场合：
  - 分配电柜的主进线
  - 大功率配电柜出线侧直接保护负载
  - 大功率配电柜出线开关
  - 其它大短路电流的场合

### 交流使用频率 (AC) 50/60 Hz

分断能力 I <sub>cu</sub> ( 根据 IEC/EN 60947-2)			使用分断能力 (I <sub>cs</sub> )
	工作电压 (U <sub>e</sub> )		
Ph/Ph (2P, 3P, 4P)	380~415 V	-	75%I <sub>cu</sub>
Ph/N (1P)	220~240 V	380~415 V	
额定电流 (I <sub>n</sub> )	10~80 A	36 kA	
		9 kA <sup>(1)</sup>	

(1) 接地系统中发生二次故障时单极的分断能力

## 产品号

### NG125H 断路器

	1P		2P		3P		4P	
额定电流 (I <sub>n</sub> )	曲线		曲线		曲线		曲线	
	C	D	C	D	C	D	C	D
10 A	18705	19350	18714	19359	18723	19368	18732	19377
16 A	18706	19351	18715	19360	18724	19369	18733	19378
20 A	18707	19352	18716	19361	18725	19370	18734	19379
25 A	18708	19353	18717	19362	18726	19371	18735	19380
32 A	18709	19354	18718	19363	18727	19372	18736	19381
40 A	18710	19355	18719	19364	18728	19373	18737	19382
50 A	18711	19356	18720	19365	18729	19374	18738	19383
63 A	18712	19357	18721	19366	18730	19375	18739	19384
80 A	18713	19358	18722	19367	18731	19376	18740	19385
宽度 (9mm 的倍数)	3		6		9		12	

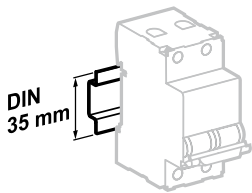
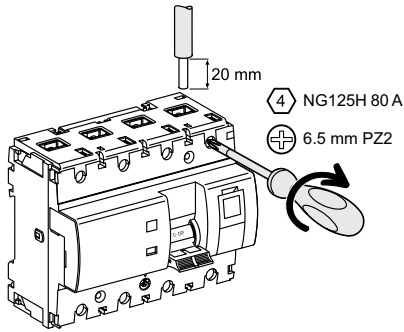

安装在 35mm 标准导轨上

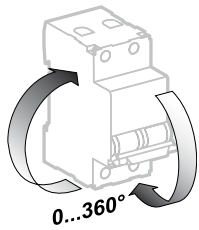

安装方向灵活

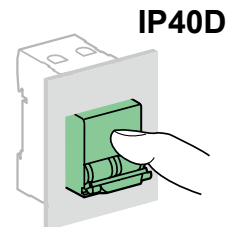
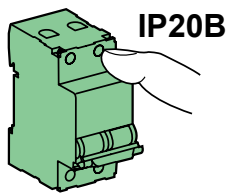

## 接线

额定电流	额定扭矩	铜线	
		硬线	软线或箴线端子
10~63A	3.5 N.m		
80A	6 N.m	1.5~50 mm <sup>2</sup>	1~35 mm <sup>2</sup>
		16~70 mm <sup>2</sup>	10~50 mm <sup>2</sup>

## 技术参数

主要特性		
绝缘电压 (Ui)		690V AC
污染等级		3
耐冲击电压 (Uimp)		8kV
寿命 (O-C)	电气寿命	10,000 次
	机械寿命	20,000 次
热脱扣	基准整定温度	40°C
磁脱扣	C 曲线	8 In ± 20%
	D 曲线	12 In ± 20%
使用类别		A
手柄 3 个固定位置		正常打开 - 故障脱扣 - 闭合
锁扣功能		3P, 4P
故障脱扣的指示		透明指示窗口故障时显现为红色 手柄位置：中间位置为故障脱扣
机械脱扣机构测试		●
快速闭合		●
其它参数		
防护等级	断路器本体	IP20B
	露出箱体部分	IP40D
使用环境温度		-30°C ~ +70°C
储存环境温度		-40°C ~ +80°C
抗湿热性 (IEC/EN 60068-1)		2 类 (温度 55°C 时, 相对湿度 95%)
接线方式		上进下出或下进上出

## 重量 (g)

断路器	
类型	NG125H
1P	240
2P	480
3P	720
4P	960

## 尺寸 (mm)

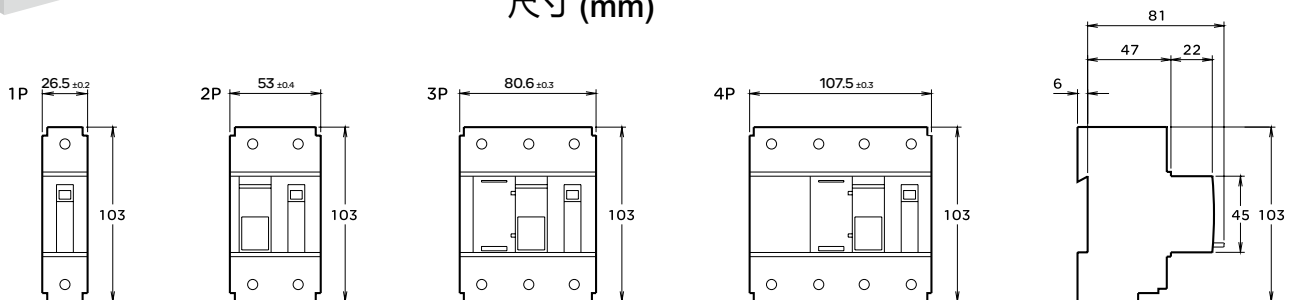





同时，NG125L 具有多国船级社认证：



GB/T 14048.2  
IEC/EN 60947-2

NG125L 断路器的分断能力高达 50 kA，具有以下功能：

- 高分断场合线路负载的保护和控制
- 隔离功能
- 触头实际位置指示
- 可运用于以下场合：
  - 分配电柜的主进线
  - 大功率配电柜出线侧直接保护负载
  - 大功率配电柜出线开关
  - 其它大短路电流的场合

交流使用频率 (AC) 50/60 Hz			
分断能力 I <sub>cu</sub> (根据 IEC/EN 60947-2)			使用分断能力 (I <sub>cs</sub> )
	工作电压 (U <sub>e</sub> )		
Ph/Ph (2P, 3P, 4P)	380~415 V	-	75%I <sub>cu</sub>
Ph/N (1P)	220~240 V	380~415 V	
额定电流 (I <sub>n</sub> )	10~80 A	50 kA	12.5 kA <sup>(1)</sup>



(1) 接地系统中发生二次故障时单极的分断能力

## 产品号

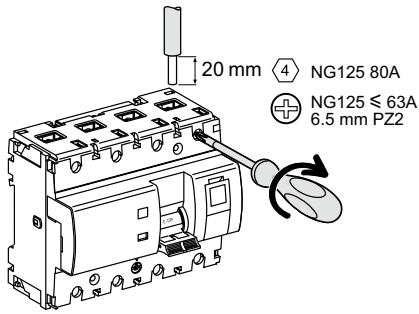
NG125L 断路器								
	1P		2P		3P		4P	
额定电流 (I <sub>n</sub> )	曲线 C      D		曲线 C      D		曲线 C      D		曲线 C      D	
10 A	18777	18830	18788	18839	18799	18848	18810	18857
16 A	18778	18831	18789	18840	18800	18849	18811	18858
20 A	18779	18832	18790	18841	18801	18850	18812	18859
25 A	18780	18833	18791	18842	18802	18851	18813	18860
32 A	18781	18834	18792	18843	18803	18852	18814	18861
40 A	18782	18835	18793	18844	18804	18853	18815	18862
50 A	18783	18836	18794	18845	18805	18854	18816	18863
63 A	18784	18837	18795	18846	18806	18855	18817	18864
80 A	18785	18838	18796	18847	18807	18856	18818	18865
宽度 (9mm 的倍数)	3		6		9		12	



## 接线

额定电流	额定扭矩	铜线	
		硬线	软线或箔线端子
10~63A	3.5 N.m		
80A	6 N.m	1.5~50 mm <sup>2</sup>	1~35 mm <sup>2</sup>
		16~70 mm <sup>2</sup>	10~50 mm <sup>2</sup>

## 技术参数

主要特性		
绝缘电压 (Ui)		690V AC
污染等级		3
耐冲击电压 (Uimp)		8kV
热脱扣	基准整定温度	40°C
磁脱扣	C 曲线	8 In±20%
	D 曲线	12 In±20%
使用类别		A
手柄 3 个固定位置		正常打开 - 故障脱扣 - 闭合
锁扣功能		3P, 4P
故障脱扣的指示		透明指示窗口故障时显现为红色 手柄位置：中间位置为故障脱扣
机械脱扣机构测试		●
快速闭合		●
其它参数		
防护等级	断路器本体	IP20B
(IEC/EN 60529)	安装在配电箱内	IP40D
寿命 (0-C)	电气寿命	≤63A: 10,000 次 ≥63A: 5,000 次
	机械寿命	20,000 次
使用环境温度		-30°C~+70°C
储存环境温度		-40°C~+70°C
抗湿热性 (IEC/EN 60068-1)		2 类 (温度 55°C 时, 相对湿度 95%)
接线方式		上进下出或下进上出

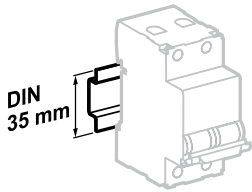

安装在 35mm 标准导轨上

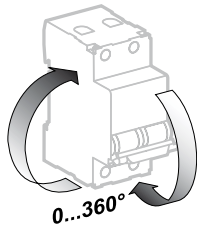

安装方向灵活

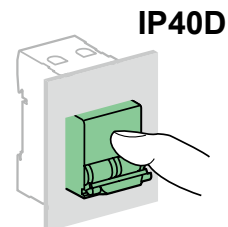
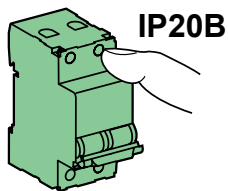

## 重量 (g)

断路器	
类型	NG125L
1P	240
2P	480
3P	720
4P	960

## 尺寸 (mm)

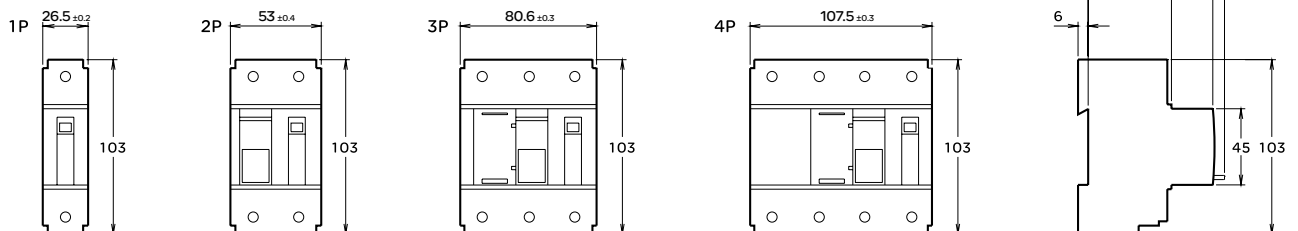



认证标志

GB/T14048.3  
IEC/EN 60947-3

隔离开关包含以下功能：

- 控制 (在带负荷的情况下分断和接通回路)
- 隔离功能
- 电气附件：Acti 9 系列标准电气附件 iOF(A9A26924)，指示隔离开关的分合状态
- 机械附件：Acti 9 系列标准机械附件 (A9A27005, A9A27006, A9A27008, A9A27003, A9A26970)



## 产品号

### iINT125 隔离开关

	1P	2P	3P	4P
额定电流 (In)				
32	A9S68132	A9S68232	A9S68332	A9S68432
40	A9S68140	A9S68240	A9S68340	A9S68440
63	A9S68163	A9S68263	A9S68363	A9S68463
80	A9S68180	A9S68280	A9S68380	A9S68480
100	A9S68191	A9S68291	A9S68391	A9S68491
125	A9S68192	A9S68292	A9S68392	A9S68492
宽度 (9mm 的倍数)	2	4	6	8
频率	50/60 Hz			

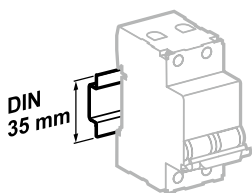
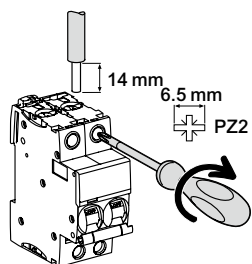

安装在 35mm 标准导轨上

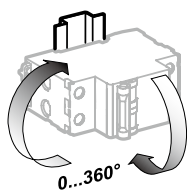

安装方向灵活

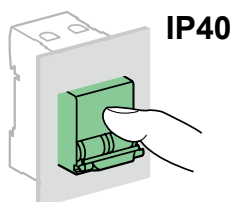
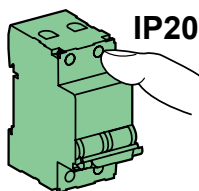

## 接线

螺丝尺寸	额定扭矩	极限扭矩	国家标准 额定扭矩	铜线	
				硬线	软线或箔线端子
32~63 A: M6.5	3.5 N.m	5.6 N.m	3.5 N.m	1~35 mm <sup>2</sup>	1~25 mm <sup>2</sup>
80~125 A: M7	3.5 N.m	6 N.m	3.5 N.m	6~50 mm <sup>2</sup>	6~35 mm <sup>2</sup>

## 技术参数

主要特性		
符合 IEC/EN 60947-3		
额定绝缘电压 (Ui)	1P: 250V, 2P/3P/4P: 500 V AC	
防污等级	3	
额定冲击耐受电压 (Uimp)	6 kV	
额定短时耐受电流 (Icw)	32~63 A	1260 A, 1s
	80~125 A	1500A, 1s
使用类别	AC 22A	
额定限制短路电流 (Inc)	32~63 A	6 kA
	80~125 A	10 kA
额定短路接通能力 (Icm)	32~63 A	4.2 kA
	80~125 A	5 kA

其它参数			
防护等级 (IEC/EN 60529)	断路器本体	IP20	
	安装在配电箱内	IP40	
寿命 (O-C)	电气寿命	32 A	15,000 次
		40 A	15,000 次
		63 A	15,000 次
		80 A	10,000 次
		100 A	10,000 次
	125 A	2,500 次	
	机械寿命	20,000 次	
使用环境温度	-25°C ~ +60°C		
储存环境温度	-40°C ~ +85°C		
抗湿热性 (IEC/EN 60068-1)	2 类 (温度 55°C 时, 相对湿度 95 %)		

## 重量 (g)

断路器	
类型	iINT125
1P	85
2P	155
3P	254
4P	337

## 尺寸 (mm)

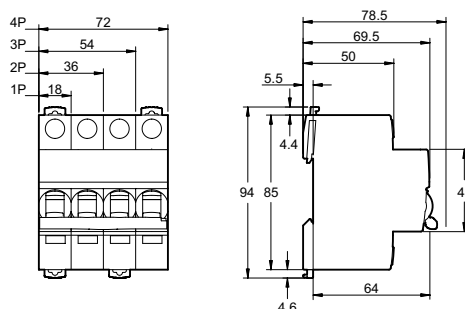



认证标志



GB/T2099.1  
GB/T 1002  
GB/T1003

- PC 导轨插座可以实现稳定可靠的终端供电
- 产品系列完整
- 插孔新增加了安全防护门 (A9A06332 除外)
- DIN 导轨安装快捷简便
- 应用场合覆盖从建筑市场到 OEM 市场的广大领域

## 产品号

PC 导轨插座				
类型	额定电压 (V)	额定电流 (A)	宽度 (9mm 的倍数)	产品号
2P	250	10	4	A9A06110
2P+E	250	10	6	A9A06210
		16	6	A9A06216
3P+E	440	16	6	A9A06316
		25	8	A9A06325
		32	8	A9A06332

## 接线

接线尺寸	螺钉	额定扭矩	极限扭矩	国家标准 额定扭矩
1~25mm <sup>2</sup>	M5	2.5N.m	3N.m	2.0 N.m

## 技术参数

主要特性	
额定电压	250 / 440 V AC
额定电流	10, 16, 25, 32 A
孔数	2P, 2P+E, 3P+E

剥线图

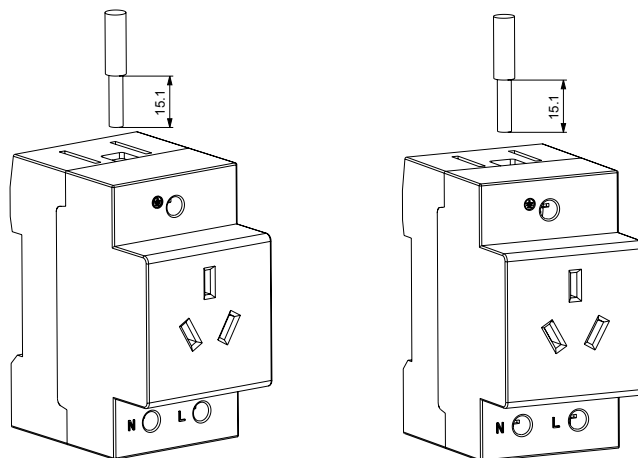

尺寸 (mm)

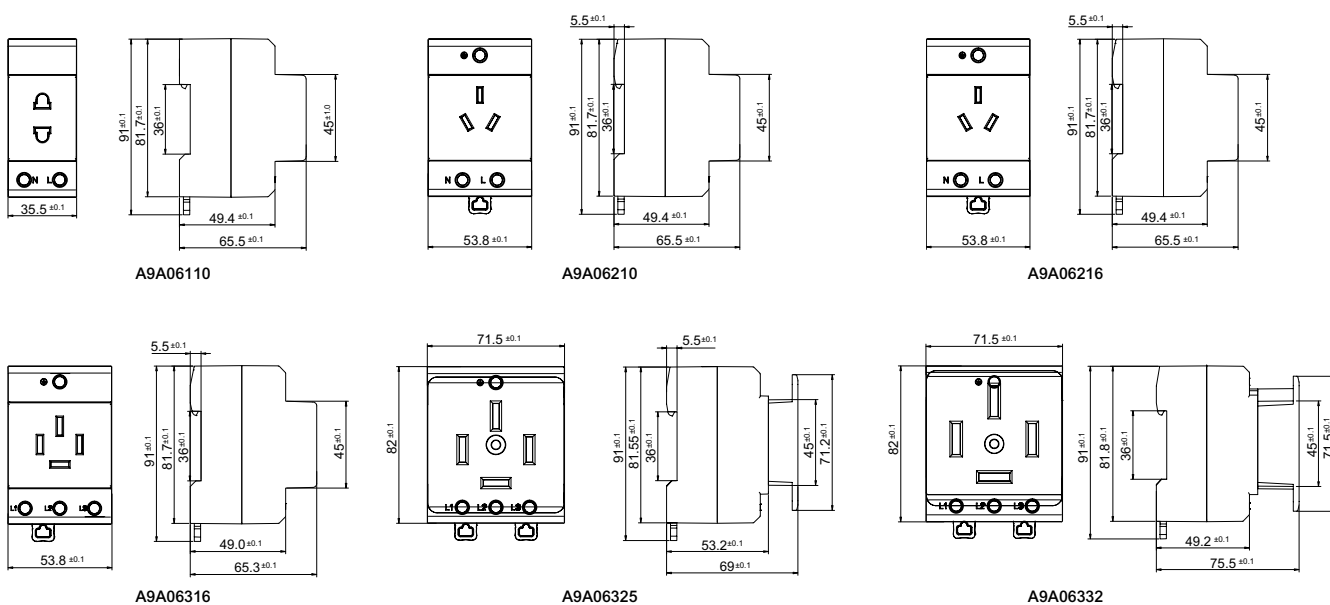



灵敏度选择

漏电保护装置灵敏度的选择取决于受保护电路的类型以及所提供保护的类型。

- 对直接接触而产生的电击提供保护
- 对间接接触而产生的电击提供保护
- 对由于漏电而发生的火灾提供保护

以下表格提供以下的建议：

- 根据不同种类的漏电风险而必须考虑采用剩余电流动作保护的电气回路
- 根据不同应用场合而应该选用的剩余电流动作保护装置及灵敏度

保护类型	必须采用		推荐采用	灵敏度 (I <sub>Δn</sub> )		
	国家标准	国际标准 IEC/EN 60364		30 mA (*)	100 mA~3000 mA (取决于接地系统)	300 mA (或 500 mA)
对直接接触而产生的电击提供保护	依据国家相关标准的规定	<ul style="list-style-type: none"> <li>• 电源插座</li> <li>• 浴缸、淋浴、池塘或游泳池周边的电器</li> <li>• 便携式户外用电器</li> <li>• 展会照明</li> <li>• 室外照明</li> </ul>	<ul style="list-style-type: none"> <li>• 室内照明</li> </ul>	<b>安装在终端配电箱内</b> <ul style="list-style-type: none"> <li>• 剩余电流动作保护附件对一个回路提供保护</li> <li>• 剩余电流动作保护断路器对一组回路提供保护</li> </ul>		
对间接接触而产生的电击提供保护	依据国家相关标准的规定	除以下装置外的整个配电系统： <ul style="list-style-type: none"> <li>• 绝缘等级：Class II</li> <li>• 在安全特低压下工作 (Class III)</li> </ul>	-		<b>安装在终端配电箱内</b> <ul style="list-style-type: none"> <li>• 剩余电流动作保护断路器 / 装置安装在进线端</li> </ul> <b>安装在副配电箱或主配电箱内</b> <ul style="list-style-type: none"> <li>• 剩余电流动作保护附件对一个回路提供保护</li> <li>• 剩余电流动作保护断路器对一组回路提供保护</li> <li>• 剩余电流动作保护断路器 / 装置安装在进线端</li> </ul>	
对由于漏电而发生的火灾提供保护	依据国家相关标准的规定	<ul style="list-style-type: none"> <li>• 高风险场所                             <ul style="list-style-type: none"> <li>◦ 爆炸 (BE3)</li> <li>◦ 火灾 (BE2)</li> </ul> </li> <li>• 农业和园艺建筑</li> <li>• 展会设备</li> <li>• 临时户外娱乐设施</li> </ul> 根据上述国际标准进行修改	<ul style="list-style-type: none"> <li>• 破旧建筑物或电气装置</li> <li>• 潮湿环境：农业建筑物、公共泳池</li> <li>• 有化学药剂存在</li> </ul>		<b>安装在终端配电箱内</b> <ul style="list-style-type: none"> <li>• 剩余电流动作保护断路器 / 装置安装在进线端</li> </ul> <b>安装在副配电箱或主配电箱内</b> <ul style="list-style-type: none"> <li>• 剩余电流动作保护装置对通往高危区域的每一个回路提供保护</li> <li>• 剩余电流动作保护断路器对一组回路提供保护</li> <li>• 剩余电流动作保护断路器 / 装置安装在进线端</li> </ul>	

(\*) 10mA 的灵敏度在下面这种场合很有用：当某人承受剩余电流 (10-30mA) 而又不能脱困，如：医院病床的医疗设备。一般来说，这种高灵敏度装置很可靠，但是时常会因为设备自然漏电而发生脱扣。

## 选择性

灵敏度 (100mA 及以上) 的剩余电流动作保护装置有选择型 (S) 和延时型 (R) 的型号可选。这一选择可确保当下级发生漏电故障时, 只有发生故障的那部分全脱扣。下表显示 (绿色) 了那些上级 / 下级设备的选择性组合。

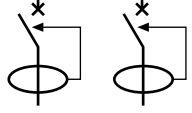
灵敏度 (mA) - 下级		灵敏度 (mA) - 上级												
		瞬动型						选择型 S						延时型 R
		30	100	300	500	1000	3000	100	300	500	1000	3000	1000	3000
 瞬动型	30	-	-	-	-	-	-	-	-	-	-	-	-	
	100	-	-	-	-	-	-	-	-	-	-	-	-	
	300	-	-	-	-	-	-	-	-	-	-	-	-	
	500	-	-	-	-	-	-	-	-	-	-	-	-	
	1000	-	-	-	-	-	-	-	-	-	-	-	-	
	3000	-	-	-	-	-	-	-	-	-	-	-	-	
 选择型 S	100	-	-	-	-	-	-	-	-	-	-	-	-	
	300	-	-	-	-	-	-	-	-	-	-	-	-	
	500	-	-	-	-	-	-	-	-	-	-	-	-	
	1000	-	-	-	-	-	-	-	-	-	-	-	-	
	3000	-	-	-	-	-	-	-	-	-	-	-	-	
	3000	-	-	-	-	-	-	-	-	-	-	-	-	
 延时型 R	1000	-	-	-	-	-	-	-	-	-	-	-	-	
	3000	-	-	-	-	-	-	-	-	-	-	-	-	

## 剩余电流类型选择参考 (AC&A 型)

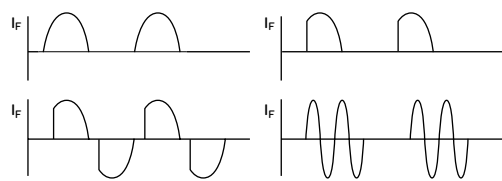
	AC 型剩余电流保护器	A 型剩余电流保护器
类型	电子式或电磁式	电子式或电磁式
脱扣电流	突然施加或缓慢上升的剩余正弦交流电流	突然施加或缓慢上升的剩余正弦交流电流和剩余脉动直流电流
剩余电流波形		
价格	适中	比 AC 型剩余电流保护器高 20% 左右
特点	剩余脉动直流电不能被检测到	结构和工艺比 AC 型复杂, 集成电路也更加高级, 可以覆盖 AC 型剩余电流保护器的所有功能
使用环境	没有或很少电子设备的负载	应用电子元件较多的电气设备: 计算机 (计算机房, 大型办公室), 变频器 (变频空调, 变频洗衣机, 变频电机调速器), 交流整流器 (多日光灯的照明回路), 电子多功能烹饪台, 照明调节器, 办公设备 (复印机、打印机), 逆变器, UPS, 特殊医疗设备 (X 射线、CT、核磁共振)
特别要求	无	TN 系统在 1 类和 2 类医疗场所内根据要求装用 RCD 时, 只应选用 A 型或 B 型的 RCD, 这与可能产生的故障电流的特性有关 (GB/T16985.24-710.413.1.3)

选型指南

类型		剩余电流动作附件		
		Vigi iC65	Vigi iDPN	Vigi C120 #
				
产品标准		IEC/EN61009-1, GB/T16917	IEC/EN61009-1, GB/T16917	IEC/EN61009-1, GB/T16917
产品认证		CCC, CE	CCC	CCC, CE
极数	1P+N	-	•	-
	2P	•	-	•
	3P	•	-	•
	4P	•	-	•
类型	AC	•	-	•
	A	•	•	-
剩余电流保护类型	ELE	•	•	-
	ELM	•	•	•
电压 (V)	Ue	230/400	230	230/400
冲击耐受电压 (kV)	Uimp	6 (ELM); 4 (ELE)	4	6
绝缘电压 (V)	Ui	500	400	500
额定电流 (A)	In	≤25, ≤40, ≤63	≤25, ≤40	≤125
额定频率 (Hz)		50 (ELM); 50/60 (ELE)	50	50/60
额定分断能力 (A)	Icn	-	-	-
额定剩余分断和闭合能力 (A)	(IΔm)	-	-	-
曲线		-	-	-
灵敏度 (mA)	(IΔn) 10	-	•	-
	30	•	•	•
	100	•	-	-
	300	•	-	•
	100 <sup>⑤</sup>	•	-	-
	300 <sup>⑤</sup>	•	-	•
	500	-	-	•
300...3000	-	-	-	
工作温度 (°C)		-25°C~+60°C	-25°C~+60°C	-5°C~+60°C

注：标有#的产品为进口产品。

Vigi NG125 #	剩余电流动作保护装置			剩余电流动作开关
	iDPNa Vigi+	iDPNN Vigi+	iC65N Vigi+	iID #
				
IEC/EN60947-2, GB/T14048.2	IEC/EN61009-1, GB/T16917	IEC/EN61009-1, GB/T16917	IEC/EN61009-1, GB/T16917	IEC/EN 61008-1, GB/T16916
CCC, CE	CCC	CCC	CCC	CCC, CE
-	•	•	-	-
•	-	-	•	•
•	-	-	-	-
•	-	-	-	•
•	•	•	•	-
-	•	•	•	-
•	-	-	-	•
240/415	230	230	230	230/400
8	4	4	4	6
690	400	400	500	500
≤63	6~32	6~32	16~63	25~100
50/60	50	50	50	50
-	4500	6000	6000	-
-	-	-	-	1500
-	C	C	C	-
-	-	-	-	•
•	•	•	•	•
-	-	-	-	•
•	-	-	-	•
-	-	-	-	-
•	-	-	-	-
-	-	-	-	-
•	-	-	-	-
-5°C~+60°C	-25°C~+55°C	-25°C~+55°C	-25°C~+60°C	-25°C~+60°C

注：标有#的产品为进口产品。



认证标志

GB/T16917.1  
GB/T16917.22  
IEC/EN 61009-1



- 与 iC65/iDPNK2 断路器拼装使用，可实现：
  - 对间接接触提供人身保护 ( $\geq 100$  mA)
  - 对电气设备的绝缘故障提供保护：如电气火灾的预防 (300 mA)
- "G" 提供工频过压保护功能， $280 \pm 5\%$  V AC
- 下出线接线方式 (2P)，下出线或下进线接线方式 (3P/4P)

## 产品号

Vigi iC65 ELE 电子式剩余电流动作保护附件 (AC 类)							
类型	AC	Vigi iC65				宽度 (9mm 的倍数)	
产品	灵敏度	100 mA	300 mA	100 mA <sup>⑤</sup>	300 mA <sup>⑤</sup>		
<b>2P</b> 	额定电流	40 A	A9V63240	A9V83240	-	A9V93240	4
		63 A	A9V63263	A9V83263	A9V73263	A9V93263	4
<b>3P</b> 	灵敏度	100 mA	300 mA	100 mA <sup>⑤</sup>	300 mA <sup>⑤</sup>		
	额定电流	40 A	A9V69340	A9V89340	-	A9V99340	7
		63 A	A9V69363	A9V89363	A9V79363	A9V99363	7
<b>4P</b> 	灵敏度	100 mA	300 mA	100 mA <sup>⑤</sup>	300 mA <sup>⑤</sup>		
	额定电流	40 A	A9V69440	A9V89440	-	A9V99440	7
		63 A	A9V69463	A9V89463	A9V79463	A9V99463	7
额定电压 (Ue)	230 - 240 V, 400 - 415 V						
工作频率	50/60 Hz						

\*Vigi iC65 ELE 3/4P 产品满足国标 GB/T16917 的新需求：产品采用全新的电子设计方案，为剩余电流动作保护装置提供三相同时供电方式，使产品在任意两根供电线路正常供电的情况下，依然可以正常工作，可以实现漏电保护功能。



认证标志



GB/T16917.1  
 GB/T16917.22  
 IEC/EN 61009-1

- 与 iC65 断路器拼装使用，可实现：
  - 对直接接触提供补充人身保护 ( $\leq 30 \text{ mA}$ )
  - 对有整流电路的负载电路提供充分保护
  - 下出线接线方式 (2P)，下出线或下进线接线方式 (3P/4P)

## 产品号

### Vigi iC65 ELE 电子式剩余电流动作保护附件 (A 类)

类型	A	宽度 (9mm 的倍数)
产品	Vigi iC65	
2P	灵敏度 30 mA	
	额定电流 40 A	A9V57240
	63 A	A9V57263
3P	灵敏度 30 mA	
	额定电流 40 A	A9V08340
	63 A	A9V08363
4P	灵敏度 30 mA	
	额定电流 40 A	A9V08440
	63 A	A9V08463
额定电压 (Ue)	230 - 240 V, 400 - 415 V	
工作频率	50/60 Hz	

\*Vigi iC65 ELE 3/4P 产品满足国标 GB/T16917 的新需求：产品采用全新的电子设计方案，为剩余电流动作保护装置提供三相同时供电方式，使产品在任意两根供电线路正常供电的情况下，依然可以正常工作，可以实现漏电保护功能。





认证标志

GB/T16917.1  
GB/T16917.21  
IEC/EN 61009-1



- 与 iC65 断路器拼装使用，可实现：
  - 对间接接触提供人身保护 ( $\geq 100 \text{ mA}$ )
  - 对电气设备的绝缘故障提供保护：如电气火灾的预防 (300 mA)
  - 下出线或下进线接线方式

## 产品号

### Vigi iC65 ELM 电磁式剩余电流动作保护附件

类型	AC	宽度 (9mm 的倍数)
产品	Vigi iC65	
2P	灵敏度 100 mA 300 mA 300 mA <sup>⑤</sup>	
	额定电流 63 A A9V62263 A9V82263 A9V92263	4
3P	灵敏度 100 mA 300 mA 300 mA <sup>⑤</sup>	
	额定电流 63 A A9V62363 A9V82363 A9V92363	7
4P	灵敏度 100 mA 300 mA 300 mA <sup>⑤</sup>	
	额定电流 63 A A9V62463 A9V82463 A9V92463	7
额定电压 (Ue)	230 - 240 V, 400 - 415 V	
工作频率	50 Hz	



认证标志



GB/T16917.1  
GB/T16917.21  
IEC/EN 61009-1

- 与 iC65 断路器拼装使用，可实现：
  - 对直接接触提供补充人身保护 ( $\leq 30 \text{ mA}$ )
  - 对有整流电路的负载电路提供充分保护
  - 下出线或下进线接线方式



## 产品号

Vigi iC65 ELM 电磁式剩余电流动作保护附件				
类型			A	宽度 (9mm 的倍数)
产品			Vigi iC65	
2P 	灵敏度		30 mA	
	额定电流	25 A	A9V42225	4
		40 A	A9V56240	4
		63 A	A9V56263	4
3P 	灵敏度		30 mA	
	额定电流	25 A	A9V42325	7
		40 A	A9V56340	7
		63 A	A9V56363	7
4P 	灵敏度		30 mA	
	额定电流	25 A	A9V42425	7
		40 A	A9V56440	7
		63 A	A9V56463	7
额定电压 (Ue)			230 - 240 V, 400 - 415 V	
工作频率			50 Hz	

## 技术参数

主要特性		
符合 IEC/EN 60947-2		
额定绝缘电压 (Ui)	500 V AC	
污染等级	3	
耐冲击电压 (Uimp)	ELM: 6 kV; ELE: 4 kV	
符合 IEC/EN 61009-1		
不脱扣浪涌电流 (8/20 μs)	AC 类, A 类 (瞬动型)	250 Å
	AC 类, A 类 (选择型  )	3 kÅ
防止暂态过电压 (闪电、电网操作等) 引起的误动作	●	
其它参数		
防护等级	断路器本体	IP20
	安装在配电箱内	IP40 绝缘等级: II
使用环境温度	AC 类	-25°C~+60°C
	A 类	-25°C~+60°C
储存环境温度	-40°C~+80°C	

## 接线

螺丝尺寸	额定扭矩	极限扭矩	国家标准 额定扭矩	铜线	
				硬线	软线或箍线 端子
M6.5	3.5 N.m	5.6 N.m	3.5 N.m		
				1~35 mm <sup>2</sup>	1~25 mm <sup>2</sup>

## 重量 (g)

剩余电流动作保护附件			
类型	Vigi iC65 ELE	Vigi iC65 ELM	
	40A / 63 A	25 A	40A / 63 A
1P+N	146	-	-
2P	134	114	135~165
3P	194	168	190~225
4P	216	184	215~245

## 尺寸 (mm)

### Vigi iC65 25 A

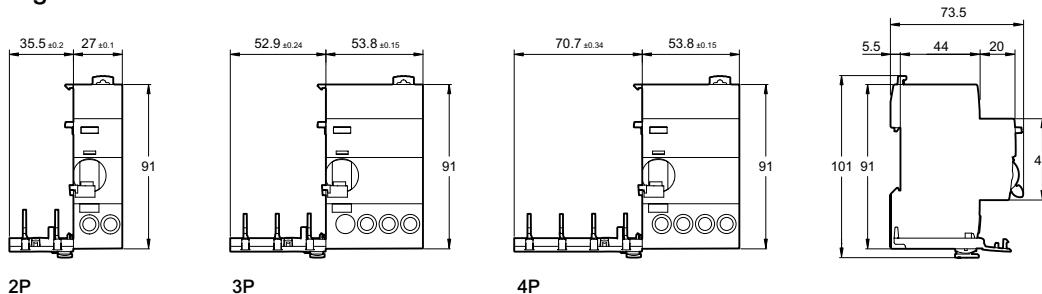

### Vigi iC65 40 和 63 A

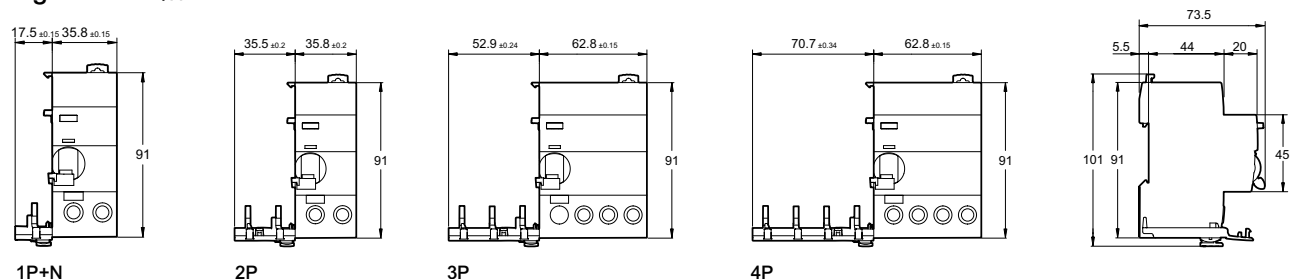



## iC65 与 Vigi iC65 拼装指导

	Vigi iC65 25 A (ELM)	Vigi iC65 40 A	Vigi iC65 63 A
iC65 ≤ 25 A	•	•	•
iC65 ≤ 40 A	NO	•	•
iC65 ≤ 63 A	NO	NO	•

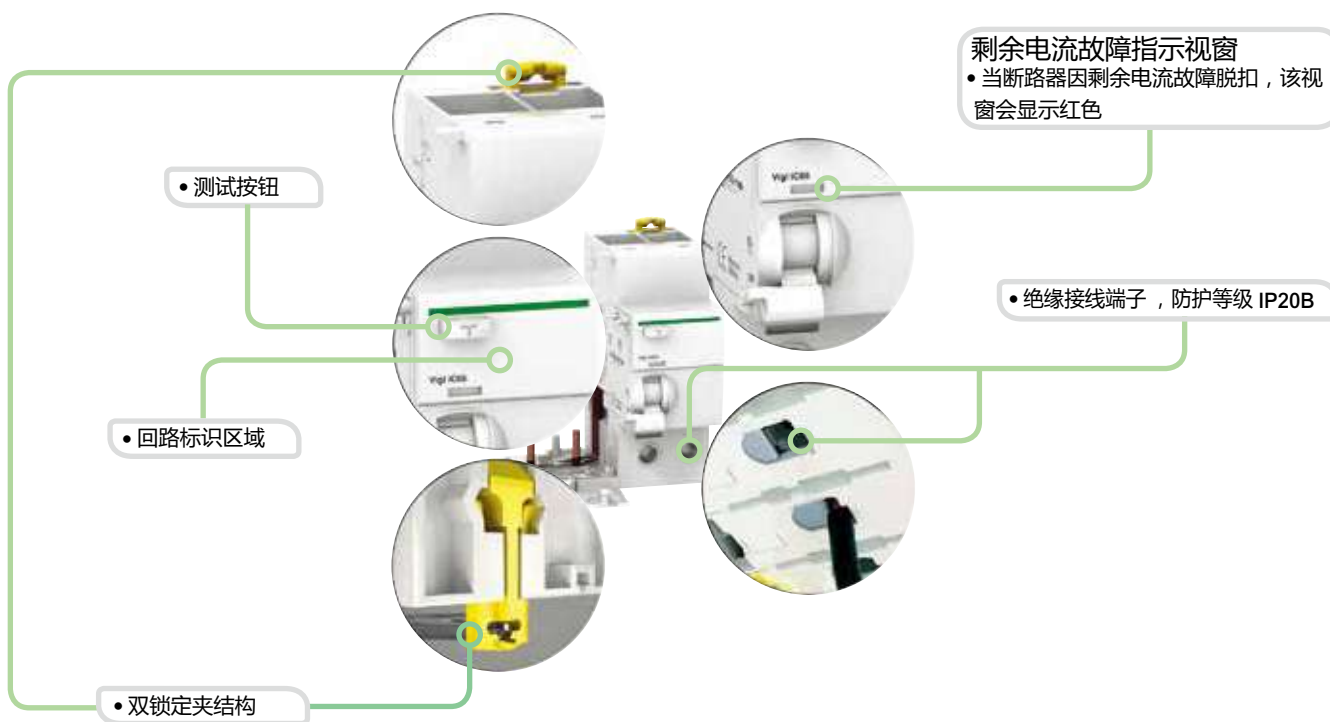

注：测试按钮不能用于断路器分断功能。



认证标志



GB/T16917.1  
GB/T16917.22  
IEC/EN 61009-1

与 iDPN 断路器拼装使用, 可实现:

- 对直接接触提供补充人身保护 (10-30 mA)
- 对间接接触提供人身保护
- 快速闭合
- 前面板有漏电故障显示
- “G”提供工频过压保护功能,  $280 \pm 5\% V AC$
- A 类可对电子元件较多的电气设备的绝缘故障提供保护 (故障电流含有脉动直流分量)
- 下出线接线方式

## 产品号

### Vigi iDPN ELE 电子式剩余电流动作保护附件

类型 产品	A		宽度 (9mm 的倍数)	
	Vigi iDPN			
1P+N	灵敏度	10 mA	30 mA	2
	额定电流 $\leq 25 A$	A9Y47625	A9Y57625	
	$\leq 25 A (G)$	-	A9Y50625	
	$\leq 40 A$	A9Y47640	A9Y57640	
	$\leq 40 A (G)$	-	-	
额定电压(Ue)		230 V		
工作频率		50 Hz		



认证标志



GB/T16917.1  
GB/T16917.21  
IEC/EN 61009-1

与 iDPN 断路器拼装使用，其动作无需任何辅助电源，并具有很高的抗干扰能力，可实现：

- 对间接接触提供人身保护
- 对直接接触提供补充人身保护
- 对电气设备的绝缘故障提供保护
- 快速闭合
- 前面板有漏电故障显示
- 下出线或下进线接线方式

## 产品号

Vigi iDPN ELM 电磁式剩余电流动作保护附件			
类型	A		宽度 (9mm 的倍数)
产品	Vigi iDPN		
1P+N	灵敏度	30 mA	
	额定电流 ≤25 A	A9Y56625	2
	≤40 A	A9Y56640	
额定电压(Ue)	230 V		
工作频率	50 Hz		



## 技术参数

主要特性		
符合 IEC/EN 60947-2		
额定绝缘电压 (Ui)	400 V AC	
污染等级	2	
耐冲击电压 (Uimp)	4 kV	
其它参数		
防护等级	断路器本体	IP20
	安装在配电箱内	IP40 绝缘等级: II
手柄允许两种复位模式 (方便区别故障类型)	同时复位	断路器和附件同时复位 (过载 / 短路 / 故障跳闸)
	分别复位	附件先复位, 断路器后复位 (剩余电流动作故障跳闸)
使用环境温度	-25°C ~ +60°C	
储存环境温度	-40°C ~ +80°C	
抗湿热性	2 类 (温度 55°C 时, 相对湿度 95%)	

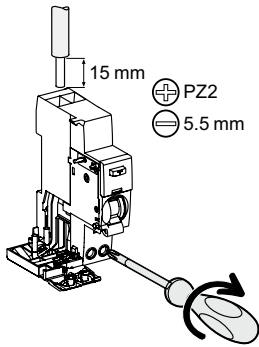

## 接线

螺丝尺寸	额定扭矩	极限扭矩	铜线	
			硬线	软线或箍线端子
M4.2	2 N.m	3.5 N.m	1~16 mm <sup>2</sup>	1~10 mm <sup>2</sup>

\* In ≤ 25A 的剩余电流动作附件有防误配设计, 能防止它与额定电流大于 25A 的 iDPN 拼装。

## 重量 (g)

剩余电流动作保护附件		
类型	Vigi iDPN ELE	Vigi iDPN ELM
1P+N	81	92~100

## 尺寸 (mm)

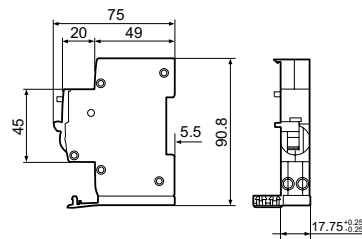



认证标志

GB/T16917.1  
GB/T16917.22  
IEC/EN 61009-1

iDPNa Vigi+ 电子式剩余电流动作保护断路器可实现对终端配电线路的综合保护。它可同时切断相线与中性线，但中性线不提供保护功能。它可实现：

- 短路保护
- 过载保护
- 隔离功能
- 对间接接触提供人身保护
- 对直接接触提供补充人身保护
- 对电气设备的绝缘故障提供保护
- 上进下出或下进上出接线方式

- 快速闭合功能



## 产品号

iDPNa Vigi+		A	宽度 (9mm 的倍数)	
1P+N C 曲线	额定剩余电流	30 mA	2	
	额定电流	6 A		A9D93606
	10 A	A9D93610		
	16 A	A9D93616		
	20 A	A9D93620		
	25 A	A9D93625		
	32 A	A9D93632		
额定电压 (Ue)		230 V AC		
工作频率		50 Hz		

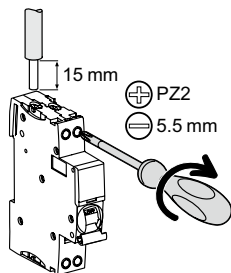

## 接线

螺丝尺寸	额定扭矩	极限扭矩	国家标准 额定扭矩	接线	
				硬线	软线或箍线 端子
上端 M4.2	2.5 N.m	3 N.m	1.8 N.m	16 mm <sup>2</sup> 及以下导线	10 mm <sup>2</sup>
下端 M4	2 N.m	3 N.m	1.2 N.m	10 mm <sup>2</sup> 及以下导线	6 mm <sup>2</sup>

注意事项:

- 任何情况下, 安装产品时须先切断电源。
- 下进线安装时, 须先接中性线, 再接相线。

## 技术参数

主要特性		
GB/T16917.1 / IEC/EN 61009-1		
额定剩余动作电流		30 mA
基准整定温度		30°C
脱扣特性		C 型, 瞬时脱扣范围 (5~10) I <sub>n</sub>
分断能力 (I <sub>cn</sub> )		4,500 A
其它参数		
防护等级	断路器本体	IP20
	置于配电箱内	IP40
寿命 (O-C)	电气寿命	10,000 次
	机械寿命	20,000 次
额定绝缘电压 (U <sub>i</sub> )		400 V
额定冲击耐受电压 (U <sub>imp</sub> )		4 kV
使用环境温度		-25°C~+55°C
存储温度		-30°C~+70°C
不脱扣浪涌电流 (8/20μs)		250 A
限流等级		3
绝缘等级		2
抗湿热性		2 类 (温度 55°C 时, 相对湿度 95%)

## 重量 (g)

剩余电流动作保护断路器	
类型	iDPNa Vigi+
1P+N	136

## 尺寸 (mm)

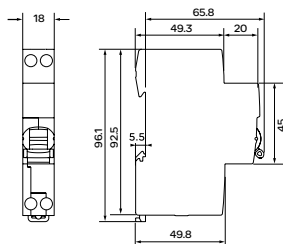



GB/T16917.1  
 GB/T16917.22  
 IEC/EN 61009-1

iDPNN Vigi+ 电子式剩余电流动作保护断路器可实现对终端配电线路的综合保护。它可同时切断相线与中性线, 但中性线不提供保护功能。它可实现:

- 短路保护
- 过载保护
- 隔离功能
- 对间接接触提供人身保护
- 对直接接触提供补充人身保护
- 对电气设备的绝缘故障提供保护
- 上进下出或下进上出接线方式

- 快速闭合功能

## 产品号

iDPNN Vigi+		A	宽度 (9mm 的倍数)	
1P+N C 曲线	额定剩余电流	30 mA	2	
	额定电流	6 A		A9D96606
		10 A		A9D96610
		16 A		A9D96616
		20 A		A9D96620
		25 A		A9D96625
		32 A		A9D96632
额定电压 (Ue)		230 V AC		
工作频率		50 Hz		



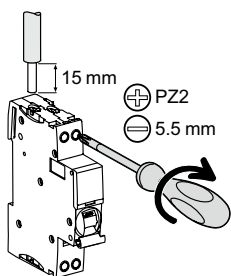

## 接线

螺丝尺寸	额定扭矩	极限扭矩	国家标准 额定扭矩	接线	
				硬线	软线或箍线 端子
上端 M4.2	2.5 N.m	3 N.m	1.8 N.m	16 mm <sup>2</sup> 及以下导线	10 mm <sup>2</sup>
下端 M4	2 N.m	3 N.m	1.2 N.m	10 mm <sup>2</sup> 及以下导线	6 mm <sup>2</sup>

注意事项：

- 任何情况下，安装产品时须先切断电源。
- 下进线安装时，须先接中性线，再接相线。

## 技术参数

主要特性		
GB/T16917.1 / IEC/EN 61009-1		
额定剩余动作电流		30 mA
基准整定温度		30°C
脱扣特性		C 型, 瞬时脱扣范围 (5~10) I <sub>n</sub>
分断能力 (I <sub>cn</sub> )		6,000 A
其它参数		
防护等级	断路器本体	IP20
	置于配电箱内	IP40
寿命 (O-C)	电气寿命	10,000 次
	机械寿命	20,000 次
额定绝缘电压 (U <sub>i</sub> )		400 V
额定冲击耐受电压 (U <sub>imp</sub> )		4 kV
使用环境温度		-25°C~+55°C
存储温度		-30°C~+70°C
不脱扣浪涌电流 (8/20μs)		250 A
限流等级		3
绝缘等级		2
抗湿热性		2 类 (温度 55°C 时, 相对湿度 95 %)

## 重量 (g)

剩余电流动作保护断路器	
类型	iDPNN Vigi+
1P+N	136

## 尺寸 (mm)

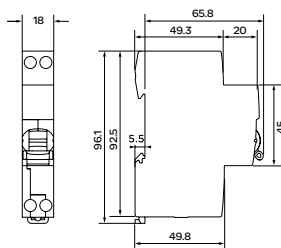



认证标志

GB/T16917.1  
GB/T16917.22  
IEC/EN 61009-1

iC65N Vigi+ 电子式剩余电流动作保护断路器可实现对终端配电线路的综合保护。它可同时切断相线与中性线, 中性线提供保护功能。它可实现:

- 短路保护
- 过载保护
- 隔离功能
- 对间接接触提供人身保护
- 对直接接触提供补充人身保护
- 对电气设备的绝缘故障提供保护
- 上进下出或下进上出接线方式

- 快速闭合功能

## 产品号



iC65N Vigi+		A	宽度 (9mm 的倍数)
2P	C 曲线	额定剩余电流 30 mA	4
	额定电流 16 A	A9D65216	
	20 A	A9D65220	
	25 A	A9D65225	
	32 A	A9D65232	
	40 A	A9D65240	
	50 A	A9D65250	
	63 A	A9D65263	
额定电压 (Ue)		230 V AC	
工作频率		50 Hz	

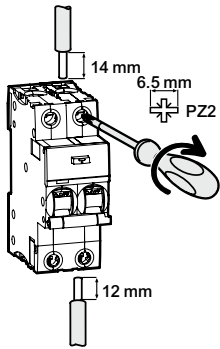

## 接线

螺丝尺寸	额定扭矩	极限扭矩	国家标准 额定扭矩	接线	
				硬线	软线或箍线 端子
16-25A M5	2.5 N.m	5.1 N.m	2 N.m	1~25 mm <sup>2</sup>	1~16 mm <sup>2</sup>
32-63A 上进线 M6.5	3.5 N.m	5.6 N.m	3.5 N.m	1~35 mm <sup>2</sup>	1~25 mm <sup>2</sup>
下进线 M5	2.5 N.m	5.1 N.m	2 N.m	1~25 mm <sup>2</sup>	1~16 mm <sup>2</sup>

### 注意事项:

- 任何情况下, 安装产品时须先切断电源。
- 下进线安装时, 须先接中性线, 再接相线。
- 安装挂锁附件时, 需安装 2 套。

## 技术参数

### 主要特性

GB/T16917.1 / IEC/EN 61009-1

额定剩余动作电流	30 mA
基准整定温度	30°C
脱扣特性	C 型, 瞬时脱扣范围 (5~10) I <sub>n</sub>
分断能力 (I <sub>cn</sub> )	6,000 A

### 其它参数

防护等级	断路器本体	IP20
	置于配电箱内	IP40
寿命 (O-C)	电气寿命	10,000 次
	机械寿命	20,000 次
额定绝缘电压 (U <sub>i</sub> )	500 V	
额定冲击耐受电压 (U <sub>imp</sub> )	4 kV	
使用环境温度	-25°C~+60°C	
存储温度	-40°C~+80°C	
不脱扣浪涌电流 (8/20μs)	250 Å	
限流等级	3	
绝缘等级	2	
抗湿热性	2 类 (温度 55°C 时, 相对湿度 95%)	

## 重量 (g)

### 剩余电流动作保护断路器

类型	iC65N Vigi+
2P	265

## 尺寸 (mm)

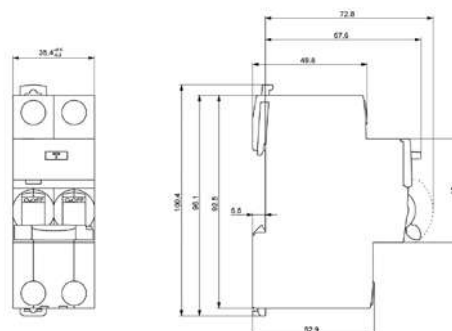





GB/T16917.1  
GB/T16917.21  
IEC/EN 61009-1



Vigi C120 电磁式剩余电流动作保护附件，与 C120 断路器配合使用，可实现：

- 对间接接触提供人身保护
- 对直接接触提供补充人身保护
- 对电气设备的绝缘故障提供保护
- Vigi C120 符合 EN 61009-1 标准，和断路器配合使用时没有降容现象

#### AC 类

对突然施加或缓慢上升的剩余正弦交流电流，AC 类剩余电流动作保护模块能确保脱扣

#### 瞬动型



瞬时脱扣（没有时间延迟）。

#### 选择型 (S)



选择型 (S) 剩余电流动作保护模块在如下情况下实现上下级之间的全选择性

- 上级剩余电流动作保护附件是选择型 (S) 或延迟型 (D)
- 下级剩余电流动作保护附件是瞬动型并且其动作额定值小于上级动作额定值的 1/2

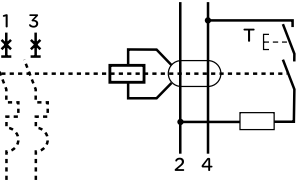
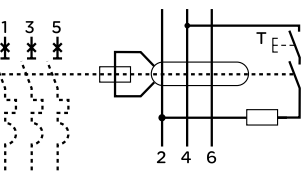
## 产品号

Vigi C120		AC 类 				宽度 (9mm 的倍数)		
类型 产品		灵敏度	30	300	300 <sup>S</sup>	500		
2P		额定电流	≤125A	A9N18563	A9N18564	A9N18544	-	7
3P		灵敏度	30	300	300 <sup>S</sup>	500		
		额定电流	≤125A	A9N18566	A9N18567	A9N18546	A9N18568	10
4P		灵敏度	30	300	300 <sup>S</sup>	500		
		额定电流	≤125A	A9N18569	A9N18570	A9N18548	A9N18571	10
额定电压(Ue)	230-240V, 400-415V							
工作频率	50/60Hz							

# Vigi C120 电磁式剩余电流动作保护附件

30~500 mA 瞬动型 AC 类   
300mA<sup>S</sup> 选择型 AC 类 

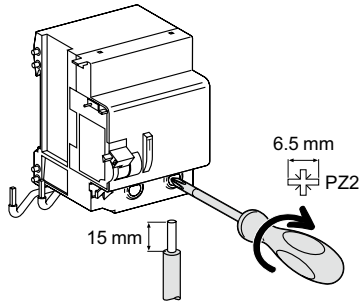

## 接线

类型	灵敏度	额定扭矩	铜线	
			硬线	软线或箔线端子
Vigi C120	30...500mA	3.5 N.m	1~50 mm <sup>2</sup>	1~35 mm <sup>2</sup>

## 技术参数

### 主要特性

符合 IEC/EN 60947-2

8/20μs 脉冲耐受	AC 型	瞬动型	250 A
		选择性	3kA
额定电流	≤125A		
绝缘电压 (Ui)	500V AC		
污染等级	3		
耐冲击电压 (Uimp)	6kV		

### 其它参数

防护等级	断路器本体	IP20
(IEC/EN 60529)	安装在配电箱内	IP40 II 级
工作温度	-5~+60°C	
存储环境温度	-40~+85°C	
剩余电流动作故障指示	复位手柄红色指示	
剩余电流动作保护模块复位	●	

## 重量 (g)

### 剩余电流动作保护装置

类型	Vigi C120
2P	325
3P	500
4P	580

## 尺寸 (mm)

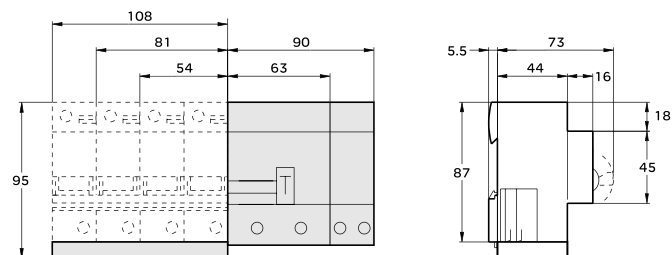



GB/T16917.1  
 GB/T16917.21  
 IEC/EN 61009-1



Vigi NG125 与 NG125 拼装使用，可实现：

- 对间接接触提供人身保护
- 对直接接触提供补充人身保护
- 对电气设备的绝缘故障提供保护（电气火灾等）
- 下出线或者下进线接线方式
- 300  可实现分级保护
- 300...3000 mA (300, 500, 1000, 3000 mA) 为可整定型剩余电流动作保护附件，它可以实现
  - 更为灵活和广泛的选择性保护
  - 可以实现剩余电流动作保护附件一定范围内的报警不跳闸功能。

**AC 类**

对突然施加或缓慢上升的剩余正弦交流电流，AC 类剩余电流动作保护模块能确保脱扣

**A 类**







对突然施加或缓慢上升的剩余正弦交流电流和剩余脉动直流电流，A 类剩余电流动作保护模块都能确保脱扣

** 和 R**



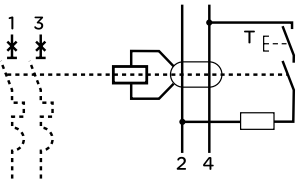

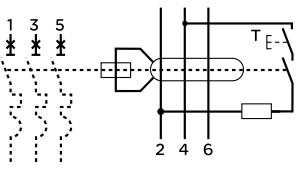
 和 R 剩余电流动作保护模块在如下情况下实现上下级的全选择性：

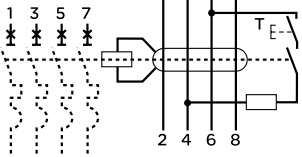
- 下级剩余电流动作保护模块是瞬动型并且其动作额定值小于上级剩余电流动作保护模块的  $I^{\Delta} n/2$
- 上级剩余电流动作保护模块不动作时间  $\geq 1.2$  倍的下级剩余电流动作保护模块响应时间

产品号

Vigi NG125						
类型		AC 类 		A 类 		宽度 (9mm 的倍数)
产品						
2P	灵敏度 额定电流 $\leq 63A$	30	300	300 	300...3000I/S/D	5
		19000	19001	19030	-	
3P	灵敏度 额定电流 $\leq 63A$	30	300	300 	300...3000I/S/D	9
		19002	19003	19032	-	11
		-	-	-	19036	
4P	灵敏度 额定电流 $\leq 63A$	30	300	300 	300...3000I/S/D	9
		19004	19005	19034	-	11
		-	-	-	19037	

## Acti 9 剩余电流动作保护装置

Vigi NG125 电磁式剩余电流动作保护附件  
 30, 300 mA 瞬动型 AC类   
 300 mA  延时型 A类   
 300~3000 mA 可整定型 A类 

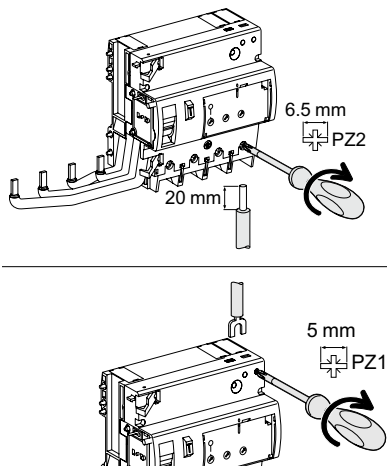

### 接线

额定电流	标准扭矩	铜线		
		硬线	软线或箔线端子	螺丝钳式接线端子
≤63A	3.5 N.m	1.5~50 mm <sup>2</sup>	1~35 mm <sup>2</sup>	-
报警	1 N.m	2 x 2.5 mm <sup>2</sup>	2 x 1.5 mm <sup>2</sup>	2 x 1.5 mm <sup>2</sup>

### 技术参数

主要特性	
符合 IEC/EN 60947-2	
接地故障指示	产品正面 Reset 手柄指示
电压范围	230~415V AC
频率	50/60 Hz
最大耐受电压 (U <sub>imp</sub> )	8 kV
额定绝缘电压 (U <sub>i</sub> )	690 V
8/20 μs 脉冲耐受	 和可调型
	瞬动型
	5 kA
	3 kA
额定电流	≤63A
防护等级	断路器本体
	安装在配电箱内
(IEC/EN 60529)	IP20
使用环境温度	AC 型
	A 型和 S 型
	-5°C~+60°C
	-25°C~+60°C
储存环境温度	-40°C~+85°C
可调型剩余电流动作保护模块的特殊技术参数	
额定剩余动作电流可调	300, 500, 1000, 3000 mA
脱扣时间可调	瞬时
	选择型
	60 ms
	延时
	150 ms
3P、4P 的剩余电流报警指示	在前面板指示灯亮起
	远程指示：剩余电流动作保护模块可以提供
	一个 250 V-1A 常开接点，以 2x1.5mm <sup>2</sup> 终端
	接片连接
	报警阈值可调：I <sub>Δn</sub> 的 10%~50%
可通过内部集成按钮保证介电实验时的有效断开	-
Vigi I/S/D 可以选用以下的电气附件	剩余电流动作保护分励脱扣：MXV
	剩余电流动作保护故障报警接点：SDV

### 重量 (g)

剩余电流动作保护装置			
类型	5 mod	9 mod	11 mod
2P	250	-	-
3P	-	410	750
4P	-	450	800

### 尺寸 (mm)

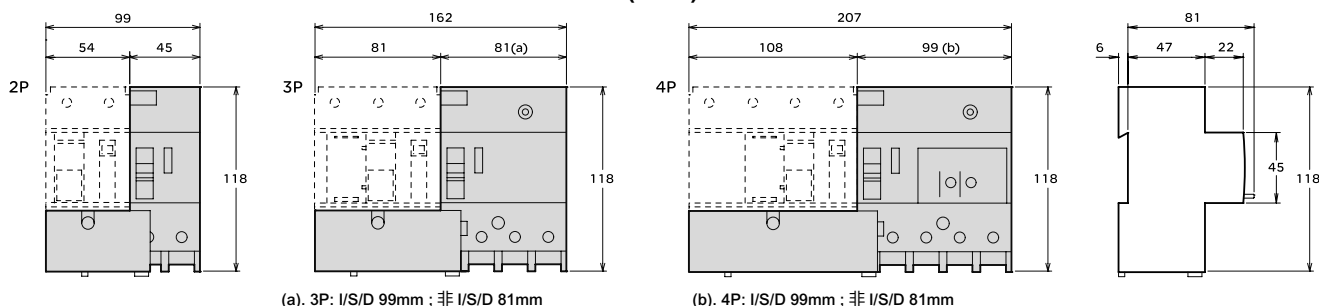



认证标志

GB/T 16916.1  
GB/T 16916.21  
IEC/EN 61008-1

iID 电磁式剩余电流动作开关具有以下功能：

- 对直接接触提供补充人身保护 ( $\leq 30 \text{ mA}$ )
- 对间接接触提供人身保护 ( $\geq 100 \text{ mA}$ )
- 对电气设备的绝缘故障提供保护：如电气火灾的预防 (300 mA)
- 上进下出或者下进上出接线方式



## 产品号

### iID 剩余电流动作开关

类型	AC					宽度 (9 mm 的倍数)	
产品	iID						
2P	额定剩余动作电流	10 mA	30 mA	100 mA	300 mA		
	额定电流	25 A	A9R42225	A9R52225	-	-	4
		40 A	-	A9R52240	A9R62240	A9R82240	
		63 A	-	A9R52263	A9R62263	A9R82263	
		80 A	-	A9R52280	-	A9R82280	
		100 A	-	A9R52291	-	A9R82291	
4P	灵敏度	10 mA	30 mA	100 mA	300 mA		
	额定电流	25 A	-	A9R52425	-	-	8
		40 A	-	A9R52440	A9R62440	A9R82440	
		63 A	-	A9R52463	A9R62463	A9R82463	
		80 A	-	A9R52480	-	A9R82480	
		100 A	-	A9R52491	-	A9R82491	

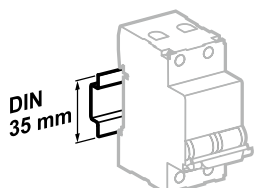
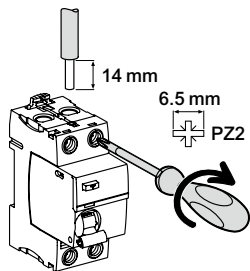

安装在 35 mm DIN 导轨上

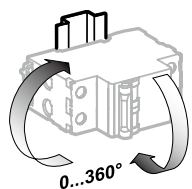

可灵活适应不同的安装方向

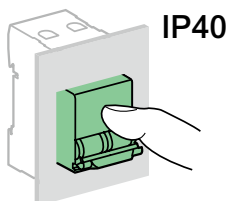
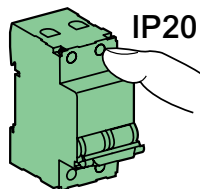

## 连接

类型	额定扭矩	铜线	
		硬线	软线或箍线端子
iID	3.5 N.m	1~35 mm <sup>2</sup>	1~25 mm <sup>2</sup>

## 技术参数

### 主要特性

根据 IEC/EN 60947-2

剩余电流保护类型	电磁式	
额定电压 (Ue)	2P	230~240 V
	4P	400~415 V
工作频率	50 Hz	
额定绝缘电压 (Ui)	500 V	
防污等级	3	
冲击耐受电压 (Uimp)	6 kV	

根据 IEC/EN 61008-1

额定接通和分断能力 (Im/IΔm)	1500 A
不脱扣浪涌电流 (8/20 μs)	AC 类 (非选择型 <sup>⑤</sup> ) AC 类 (选择型 <sup>⑥</sup> )
	250 Å 3 kÅ

### 其它特性

额定限制短路电流 (Inc/IΔc)	配合 iC65N/H/L 使用	与其配合的 iC65 分断能力相同	
	配合保险丝使用	10,000 A	
防护等级	断路器本体	IP20	
	安装在配电箱内	IP40 绝缘等级 II	
寿命 (O-C)	电气寿命 (AC1)	25~63 A	15,000 次
		80~100 A	10,000 次
	机械寿命		20,000 次
工作温度	-25°C~+60°C		
存储温度	-40°C~+85°C		

## 重量 (g)

### 剩余电流动作开关

类型	iID
2P	210
4P	370

## 尺寸 (mm)

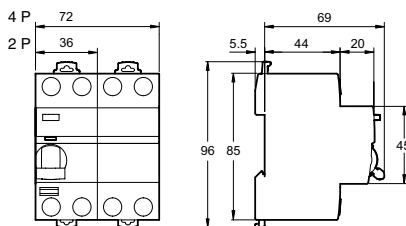







## GB/T 10963.1\*

家用及类似场所用过电流保护断路器第 1 部分：用于交流的断路器。

## GB/T 16917.1\*\*

家用和类似用途的带过电流保护的剩余电流动作断路器 (RCBO) 第 1 部分：一般规则。

## GB/T 31143

电弧故障保护电器的一般要求。

iARC 系列电弧故障保护电器可实现对终端配电的全面保护，它提供了过电流\*及绝缘故障的保护来防止人员触电危险\*\*，同时 iARC 系列电弧故障保护电器还可探测电缆老化处或接头松动处产生的容易引发火灾的故障电弧。

iARC 系列电弧故障保护电器适用于以下三种会引发火灾的情形：

- 并联电弧：当两个带电导体发生绝缘损坏时会产生电阻性短路，由于故障电流微弱，导致断路器无法检测到故障电流；同时由于对地无泄漏电流，漏电保护装置也无法检测到故障电流
- 串联电弧：当单个导体或接头发生损坏，由于局部温度升高，绝缘材料会发生碳化，进而导致部分电流流经碳化了的绝缘材料
- 过电压：过电压导致负载中电子元件过热

iARC 系列电弧故障保护电器通过持续分析大量的电气参数，可检测出会引发电气火灾的故障电弧，并在火焰出现前即可自动切断被保护电路，有效降低火灾风险。iARC 系列电弧故障保护电器适用于以下场所及线路的照明和插座回路\*\*\*：

- 住宅
- 办公楼
- 酒店
- 商场
- 超市
- 幼儿园
- 养老院
- 教学机构

电弧故障保护电器不能装在直流回路和对供电连续性要求高的场所。

iARC 系列电弧故障保护电器具备如下功能：

- 对线路过载及短路的保护\*
- 对直接/间接接触提供人身保护\*\*
- 避免由于异常电弧导致的火灾
- 避免由于长期过压导致的电气设备火灾
- 切断回路及正面断开指示（手柄上独立的绿色标识）
- 切断故障电弧并通过前面板指示
- 可通过测试按钮进行设备自检
- 上电和上电后每隔 10 小时自动自检
- 通过面板前 LED 进行脱扣故障诊断
- 通过扫描面板前二维码查询产品信息
- 同时满足“上进下出”和“下进上出”

\* 仅针对 iDPN ARC、iDPN VigiARC ELE

\*\* 仅针对 iDPN VigiARC ELE

\*\*\* 更多使用情况，请与施耐德万高联系

电弧故障保护电器 (AFDD) 根据 GB/T 31143		物料号			宽度 (9mm 的 倍数)	
<b>iDPN ARC</b>						
1P+N		iDPNa ARC	iDPNN ARC	iDPNH ARC		
分断能力 I <sub>cn</sub> (A)		4500	6000	10000		
	额定电流 (I <sub>n</sub> )	6 A	A9TPL606	A9TPM606	A9TPN606	4
		10 A	A9TPL610	A9TPM610	A9TPN610	
		16 A	A9TPL616	A9TPM616	A9TPN616	
		20 A	A9TPL620	A9TPM620	A9TPN620	
		25 A	A9TPL625	A9TPM625	A9TPN625	
工作电压	230V AC					
工作频率	50 Hz					
<b>iDPN VigiARC ELE, C 曲线, 30 mA, A 型</b>						
1P+N		iDPNa VigiARC ELE	iDPNN VigiARC ELE	iDPNH VigiARC ELE		
分断能力 I <sub>cn</sub> (A)		4500	6000	10000		
	额定电流 (I <sub>n</sub> )	6 A	A9T44606	A9T45606	A9T46606	4
		10 A	A9T44610	A9T45610	A9T46610	
		16 A	A9T44616	A9T45616	A9T46616	
		20 A	A9T44620	A9T45620	A9T46620	
		25 A	A9T44625	A9T45625	A9T46625	
工作电压	230V AC					
工作频率	50 Hz					
<b>iARC</b>						
1P+N						
	额定电流 (I <sub>n</sub> )	25A	A9TS2225			4
工作电压	230V AC					
工作频率	50 Hz					

## 连接

	紧固力矩	铜线	
		硬线	软线或使用接线端子
	2 N.m	1 x 1 ~ 16 mm <sup>2</sup>	1 x 1 ~ 10 mm <sup>2</sup>

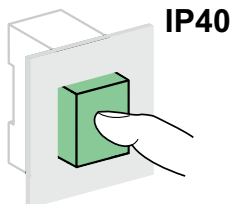
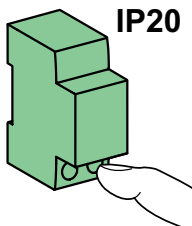
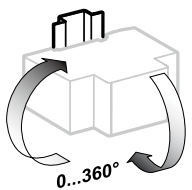
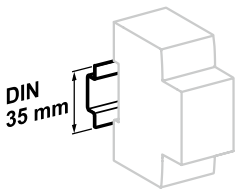

技术参数

		iARC	iDPN ARC	iDPN VigiARC ELE
<b>主要特性</b>				
脱扣时间 / 电弧电流 试验电弧电流 Un=230VAC (根据 GB/T 31143)	试验电弧电流 (有效值)	3A 6A 13A 20A 25A		
	最大分断时间	1s 0.5s 0.25s 0.15s 0.14s		
过压脱扣阈值 (断开中性线)		275±5 V AC	275±5 V AC	275±5 V AC
绝缘电压 (Ui)		400 V AC	400 V AC	400 V AC
污染等级		2	2	2
额定冲击耐受电压 (Uimp)		4kV	4kV	4kV
额定接通和分断能力 (Im)		500A	/	/
过电压等级		III	III	III
配合上游断路器	最大额定电流	25A	/	/
	脱扣曲线	B 或 C		
	额定短路分断能力	最高 10000A		
限流等级		/	3	3
热脱扣	基准整定温度	/	30°C	30°C
磁脱扣	C 曲线	/	5-10In	5-10In
额定短路分断能力 (Icn)		/	a:4500A ; N:6000A ; H:10000A	
不脱扣浪涌电流 (8/20µs)	A 型	/	/	3kA
额定剩余动作电流		/	/	30mA, A 型
<b>其它特性</b>				
防护等级	本体	IP20	IP20	IP20
	安装在配电箱中	IP40, II 级绝缘		
寿命 (O-C)	电气	10,000 次	20,000 次 20 A 10,000 次 25 A	
	机械	20,000 次		
操作温度		-25°C ~ +60°C		
储存温度		-40°C ~ +80°C		
抗湿热性 (根据 GB/T 31143)		严酷等级 B(根据 GB/T 2423.4), 28 天		

\* 仅针对 iDPN ARC、iDPN VigiARC ELE  
\*\* 仅针对 iDPN VigiARC ELE

## 重量 (g)

### 电弧故障保护电器

型号	重量
iARC	240
iDPN ARC	237
iDPN VigiARC ELE	237

## 尺寸 (mm)

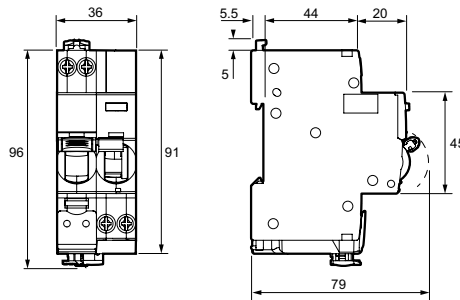

## 应用方案

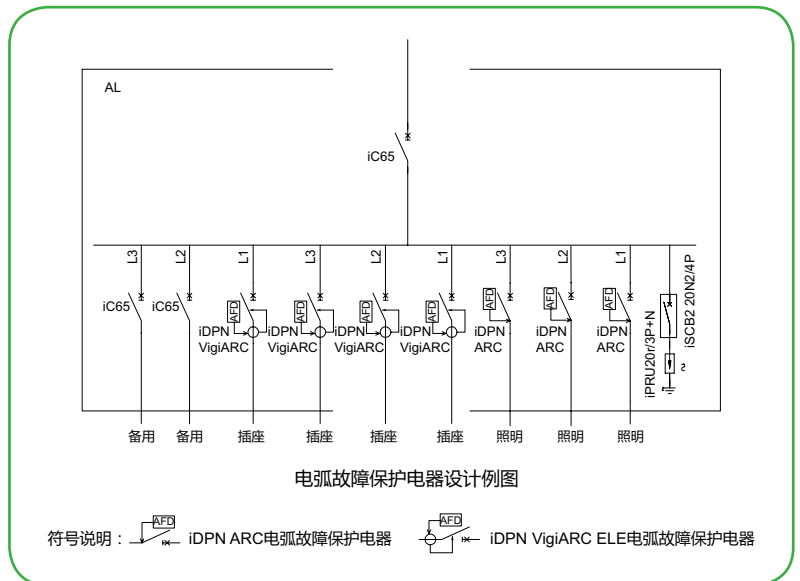

### 电弧故障保护电器说明：

- (1) iARC 系列电弧故障保护电器可探测电缆老化处或触头连接处产生的容易引发火灾的故障电弧，在火焰出现前自动切断被保护电路。
- (2) iDPN ARC 具备短路、过载、电弧及过压故障保护，最大额定电流为 25A，最大额定短路分断能力可达 10000A。
- (3) iDPN VigiARC ELE 具备漏电、短路、过载、电弧及过压故障保护，最大额定电流为 25A，最大额定短路分断能力可达 10000A。
- (4) 设置于配电箱末端单相支路，用于保护照明或插座回路。
- (5) iDPN ARC、iDPN VigiARC ELE 为多合一产品，无需在前端安装 MCB 或 RCBO。

## Vigi iC65

- 1 Vigi iC65 剩余电流动作保护装置

## 电气附件

### 脱扣附件

- 2 iMN 欠压脱扣单元  
3 iMX/ iMX+OF 分励脱扣单元  
4 iMNs 欠压延时脱扣单元  
5 iMSU 过压脱扣单元  
6 iMNV 过欠压脱扣单元\*

### 远程指示附件

- 7 iSD 报警接点  
8 iOF 状态指示接点  
9 OF/SD+OF 双重切换接点 (OF+SD 或 OF+OF 组合开关)  
10 iOF+SD24 : 带有 Ti24 接口的双重接点

## 接线附件

- 11 配电模块 Distribloc  
12 母排

## 装配附件

- 13 9 mm 间隔件  
14 挂锁装置  
15 插拔式底座  
16 旋转手柄  
黑色手柄 + 手柄底座  
红色手柄 + 手柄底座  
手柄底座

\* iMNV 不能与 iID 剩余电流动作开关拼装使用。

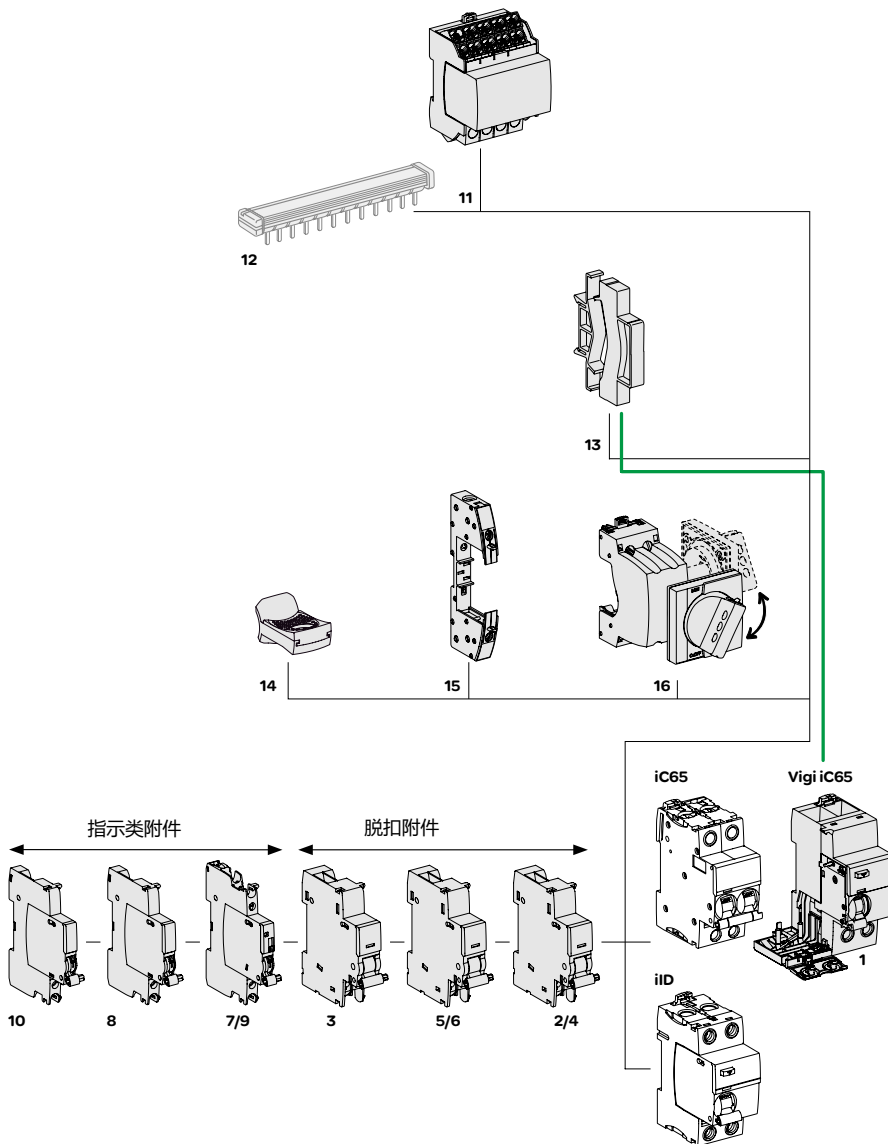

电气附件拼装，必须先拼装脱扣附件；



指示附件，需先拼装带 SD 报警指示的附件。

CE

认证标志

• 以下附件适用于 iC65 和 iID 系列断路器及 RCA 远程控制附件、ARA 自动重合附件，能提供分励脱扣与远程指示断路器状态 ( 分断 / 闭合 / 故障脱扣 ) 的功能

• 无需工具，直接装在断路器左侧即可

• OF/SD+OF 通过一个选择开关，可以在 OF+SD 与 OF+OF 两种功能间进行切换

• iOF+SD24 通过 Ti24 接口 (24VDC)，可以将断路器状态指示 (OF) 和报警指示 (SD) 直接接入 Acti9 PowerTag Link SI B 智能网关模块 B 型或 PLC

## IEC/EN 60947-1

- 脱扣附件：
  - iMN: 欠压脱扣单元
  - iMNs: 欠压延时脱扣单元
  - iMSU: 过压脱扣单元
  - iMNV: 过欠压脱扣单元
  - iMX: 分励脱扣
  - iMX+OF: 分励脱扣 + 状态指示





## IEC/EN 60947-5-1

- 指示附件：
  - iOF: 状态指示接点 ( 分断 / 闭合 )
  - iSD: 报警接点
  - OF/SD+OF: 双重切换接点

## IEC/EN 60947-5-4





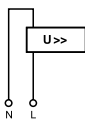
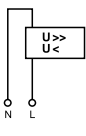

- 指示附件：
  - iOF+SD24: 带有 Ti24 接口的双重接点 ( 状态指示 + 报警 )



		脱扣附件				
附件类型	iMN	iMNs	iMSU	iMNV		
	欠压脱扣单元			过压脱扣单元	过欠压脱扣单元	
	瞬时欠压脱扣单元	延时欠压脱扣单元				
						
功能	<ul style="list-style-type: none"> <li>当电源电压下降时 (35% ~ 70%Un), 使断路器脱扣; 当电源未恢复正常时, 防止断路器重新接通</li> </ul>		<ul style="list-style-type: none"> <li>监控相线与中性线间的电压, 当电压升高时 (如中性线断开), 触发与之拼装的断路器脱扣</li> </ul>	<ul style="list-style-type: none"> <li>监控相线与中性线间的电压, 当电压升高时 (如中性线断开), 触发与之拼装的断路器脱扣; 当电源电压下降时 (55~160V), 使断路器脱扣; 当电源未恢复正常时, 防止断路器重新接通。</li> <li>产品具有防瞬态断电故障能力, 满足民用使用需求。</li> </ul>		
		<ul style="list-style-type: none"> <li>0.2 秒延时, 防止电压暂时下降引起误脱扣</li> </ul>	<ul style="list-style-type: none"> <li>额定脱扣电压范围: 280±5% V AC</li> </ul>	<ul style="list-style-type: none"> <li>额定过压脱扣范围: 280±5% V AC</li> <li>额定欠压脱扣范围: 55~160V</li> </ul>		
接线图						
应用	<ul style="list-style-type: none"> <li>使用操作手柄可实现紧急分断</li> <li>防止机器在无控制信号下重新启动, 保证安全</li> </ul>		<ul style="list-style-type: none"> <li>监控相线与中性线间的电压, 当电压升高时 (如中性线断开), 触发与之拼装的断路器脱扣</li> </ul>	<ul style="list-style-type: none"> <li>符合 JGJ16-2008 民规规范, 保障家庭用电安全</li> </ul>		
产品号	A9A26960	A9A26961	A9A26963	A9A26979	A9A26980 (用于 1P+N/2P MCB)	A9A26974 (用于 4P MCB)
技术参数						
电压 (Ue)	V AC	220...240	48	220...240	230	230V
	V DC	-	48	-	-	-
频率	Hz	50/60		50/60	50/60	50
红色机械指示		前面板		前面板	前面板	前面板
测试功能		-		-	-	-
宽度 (9mm 的倍数)		2		2	2	2
工作电流		-		-	-	-
触点数		-		-	-	-
工作温度	°C	-35...+70		-35...+70	-35...+70	-25...+55
存储温度	°C	-40...+85		-40...+85	-40...+85	-40...+85
符合标准		CE		CE	CE	CE





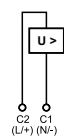
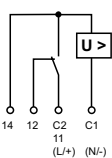
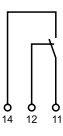
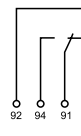
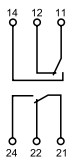
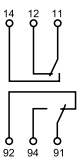
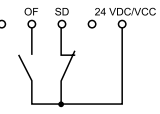





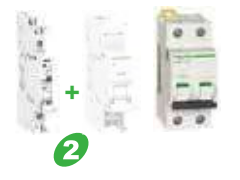



指示

iMX	iMX+OF	iOF	iSD	OF/SD+OF	iOF+SD24				
分励脱扣单元	状态指示接点	状态指示接点	报警接点	双重切换接点	带有 Ti24 接口的双重接点 (状态指示 + 报警)				
									
<ul style="list-style-type: none"> <li>当得到信号后，触发与之拼装的断路器脱扣</li> </ul>	<ul style="list-style-type: none"> <li>包括一个状态指示接点来指示断路器的合 / 分状态</li> </ul>	<ul style="list-style-type: none"> <li>指示断路器的合、分状态</li> </ul>	<ul style="list-style-type: none"> <li>断路器故障脱扣时发出信号</li> <li>断路器故障脱扣时，装置正面有红色指示</li> </ul>	<ul style="list-style-type: none"> <li>通过一个选择开关，可以在 OF+SD 与 OF+OF 两种功能间进行切换</li> <li>断路器故障脱扣时，装置正面有红色指示</li> </ul>	<ul style="list-style-type: none"> <li>通过 Ti24 接口，可以将断路器状态指示 (OF) 和报警指示 (SD) 直接接入 Acti9 PowerTag Link SI B 智能网关模块 B 型或 PLC:                             <ul style="list-style-type: none"> <li>指示断路器的合、分状态</li> <li>断路器故障脱扣时发出信号</li> </ul> </li> </ul>				
				 					
<ul style="list-style-type: none"> <li>使用操作手柄可实现紧急分断</li> </ul>	<ul style="list-style-type: none"> <li>使用操作手柄可实现紧急分断</li> <li>远程指示断路器状态</li> </ul>	<ul style="list-style-type: none"> <li>远程指示断路器状态</li> </ul>	<ul style="list-style-type: none"> <li>故障脱扣时发出信号</li> </ul>	<ul style="list-style-type: none"> <li>通过 OF 指示断路器分或“合”状态</li> <li>指示断路器的“故障脱扣”</li> </ul>	<ul style="list-style-type: none"> <li>OF 指示断路器“分”或“合”状态，SD 指示故障脱扣报警</li> </ul>				
A9A26476	A9A26477	A9A26478	A9A26946	A9A26947	A9A26948	A9A26924	A9A26927	A9A26929	A9A26897

100...415	48	12...24	100...415	48	12...24	240...415	240...415	240...415	-
110...130	48	12...24	110...130	48	12...24	24...130	24...130	24...130	24
50/60			50/60			50/60	50/60	50/60	-
前面板			前面板			-	前面板	前面板	前面板
-			-			在手柄上	在手柄上	在手柄上	在手柄上
2			2			1	1	1	1
-			12...24 V DC	最小10mA，最大6A		24 V DC	最小10mA，最大6A		最小2mA，最大50mA
-			48 V DC	2 A		48 V DC	2 A		-
-			≤130 V DC	1 A		60 V DC	1.5 A		-
-						130 V DC	1 A		-
-			≤240V AC	6A		240 V AC	6 A		-
-			415V AC	3A		415 V AC	3 A		-
-			1 NO/NC			1 NO/NC		1 NO/NC + 1 NO/NC	1 NO/NC
-35...+70			-35...+70			-35...+70		-35...+70	-25...+70
-40...+85			-40...+85			-40...+85		-40...+85	-40...+85
CE			CCC, CE			CCC, CE		CCC, CE	CCC, CE

组合表

电气附件			远程控制		
指示附件		脱扣附件	ARA 自动重合闸 或 RCA 远程控制	iC65/iID	Vigi
位置		最大拼装数量			
左	右				
					
1 (OF/SD+OF 或 iOF+SD24 或 iSD)	+ 1 OF/SD+OF	+ 1 (iMN, iMNs, iMX 或 iMX+OF 或 iMSU 或 iMNV)	-		
1 iOF	+ 1 (iSD 或 iOF 或 OF/SD+OF)	+ 2 (iMN, iMNs, iMX 或 iMX+OF 或 iMSU 或 iMNV)			
-	+ 1 iOF+SD24	+ 2 (iMN, iMNs, iMX 或 iMX+OF 或 iMSU 或 iMNV)			
-	+ -	+ 3x iMSU			
iSD	+ iSD	+ 1 (iMN, iMNs, iMX 或 iMX+OF 或 iMSU 或 iMNV)		iC65	Vigi iC65
-	+ 1 (iSD 或 iOF 或 OF/SD+OF 或 iOF+SD24)	+ 1 (iMN, iMNs, iMX 或 iMX+OF 或 iMSU 或 iMNV)			-
1 iOF	+ 1 (iSD 或 iOF 或 OF/SD+OF)	+ -		iID *	
-	+ 1 (iSD 或 iOF 或 OF/SD+OF 或 iOF+SD24)	+ 1 (iMX 或 iMN 或 iMSU 或 iMNV)			
1 iOF	+ 1 (iSD 或 iOF 或 OF/SD+OF)	+ -		iC65	Vigi iC65
-	+ 1 (iSD 或 iOF 或 OF/SD+OF 或 iOF+SD24)	+ 1 (iMX 或 iMN 或 iMSU 或 iMNV)	ARA		-
1 iOF	+ 1 (iSD 或 iOF 或 OF/SD+OF)	+ -		iID *	
-	+ 1 (iSD 或 iOF 或 OF/SD+OF 或 iOF+SD24)	+ 1 (iMX 或 iMN 或 iMSU 或 iMNV)			
1 iOF	+ 1 (iSD 或 iOF 或 OF/SD+OF)	+ -	RCA	iC65	Vigi iC65

其他可能的连接请参考技术手册。  
\* iMNV 不能与 iID 剩余电流动作开关拼装使用。



电气附件必须按照一定顺序拼装，需先拼装脱扣附件，再拼装指示附件；  
指示附件需先拼装带 SD 报警指示的附件。

详细拼装顺序如上表所示。

### 接线

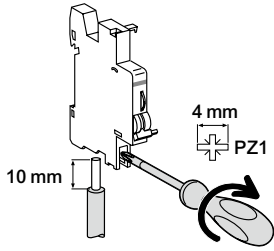

类型	额定扭矩	铜线		多电缆端子	
		硬线	软线	硬线	带箍线端子
指示附件	1 N.m	1~4 mm <sup>2</sup>	0.5~2.5 mm <sup>2</sup>	2 x 2.5 mm <sup>2</sup>	2 x 1.5 mm <sup>2</sup>
脱扣附件	1 N.m	1~6 mm <sup>2</sup>	0.5~4 mm <sup>2</sup>	2 x 2.5 mm <sup>2</sup>	2 x 2.5 mm <sup>2</sup>

### Ti24 连接头连接

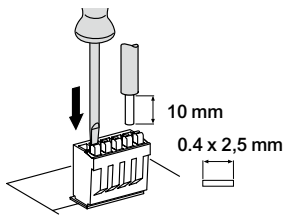

类型	接线端子	产品号	铜线	
			硬线	软线
Ti24 连接头	弹簧压紧端子	A9XC2412	1 x 0.5~1.5 mm <sup>2</sup>	1 x 0.5~1.5 mm <sup>2</sup>

### Ti24 预制连接线连接

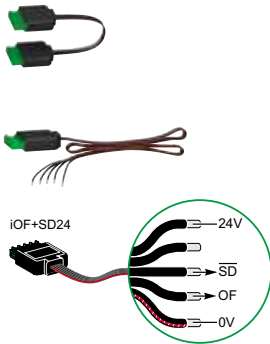

类型	产品号	长度
带 2 个连接头 (接至 Acti9 PowerTag Link SI B 智能网关模块 B 型)		
短线 (6 根)	A9XCAS06	100 mm
中线 (6 根)	A9XCAM06	160 mm
长线 (6 根)	A9XCAL06	870 mm
带 1 个连接头 (接至 PLC)		
长线 (6 根)	A9XCAU06	870 mm

重量 (g)

电气附件	
类型	
iMN	69
iMNs	72
iMNV	75
iMSU	68
iMX	64
iMX+OF	68
iOF	32
iSD	33
OF/SD+OF	43
iOF+SD24	25

尺寸 (mm)

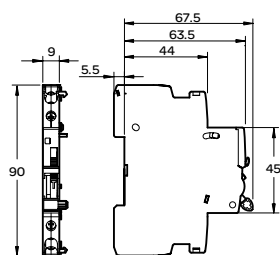

OF/SD+OF

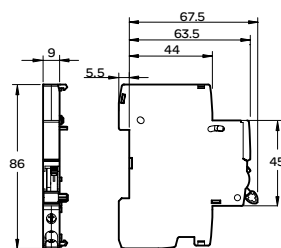

iOF, iSD

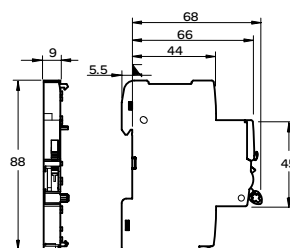

iOF+SD24

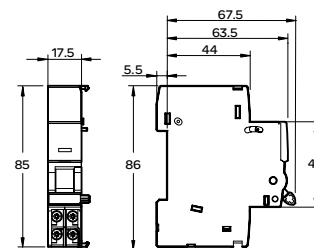

iMN, iMNs, iMSU, iMX, iMX+OF

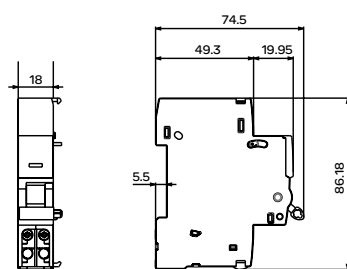

iMNV



- iCNV 自恢复过欠压保护器具有以下功能：
  - 过电压自动断开
  - 欠电压自动断开
  - 重合闸超过规定次数后将自锁重合功能
  - 正常工作电压自动接通
  - 正面视窗指示产品工作状态
- 接线方式：下进线上出线

- 产品安装在户箱主开关出线侧

施耐德首例生态设计产品，符合 Green Premium 要求，节能，健康，生态，环保，可循环：

- **节能**：产品使用过程中的耗电量低，每月仅需 0.2 度 (iCNV 1P+N)，碳排放量仅为市场同类产品的 5%
- **健康**：产品原材料完全符合 ROHS 和 REACH 认证要求，承诺无有害物质出现在家庭配电箱中
- **生态**：采取生态设计理念，更小的产品尺寸，优化的接线方式，在节约自然资源同时，帮助客户节约安装与接线成本
- **环保**：生产工厂遵循 ISO14001 标准，产品的末端处置不产生任何危险废弃物
- **可循环**：可再生和易于回收的原材料使用率达 80% 以上



## 产品号

iCNV 自恢复过欠压保护器		
额定电流 (In)	1P + N	3P + N
25A	A9C69225	A9C69425
32A	A9C69232	A9C69432
40A	A9C69240	A9C69440
50A	A9C69250	A9C69450
63A	A9C69263	A9C69463
宽度 (9mm 的倍数)	4	8

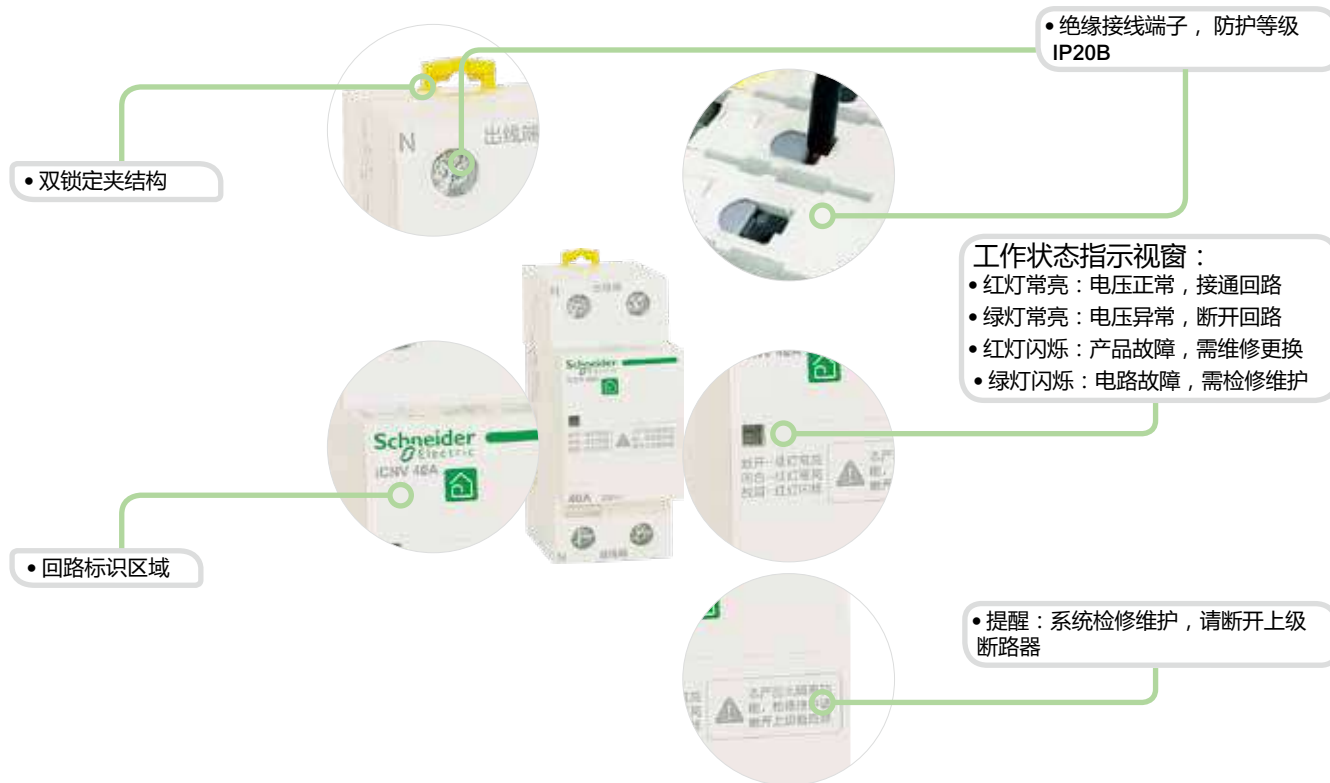

## 电压动作示意图

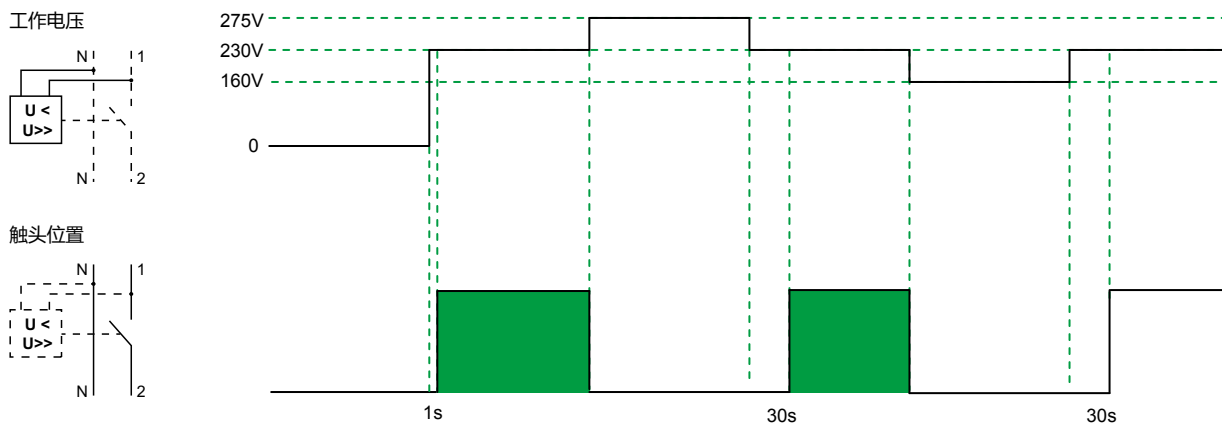

**注意：**

1. 系统初次上电或系统断电后再次上电，由于产品内部软件初始化会有 1s 延时。
2. 产品断电后，产品需要 5s 后完全停止工作，请在产品停止工作后再次上电
3. 电路系统发生故障后，产品可能需要进行自检，自检过程中，产品会断开回路后再次接通。

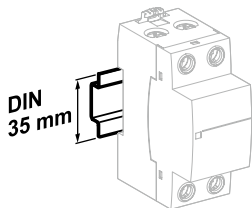
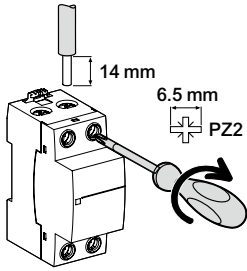

安装在 35 mm DIN 导轨上

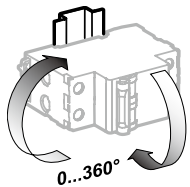

可灵活适应不同的安装方向

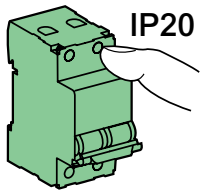

IP20

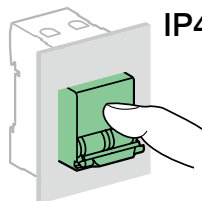

IP40

## 连接

螺丝尺寸	额定扭矩	极限扭矩	国家标准 额定扭矩	铜线	
				硬线	软线或箔线端子
M6.5	3.5 N.m	5.6 N.m	3.5 N.m	1~35 mm <sup>2</sup>	1~25 mm <sup>2</sup>

## 技术参数

### 主要特性

工作电压 (Ue)	1P + N	230VAC
	3P + N	400VAC
工作频率	50 Hz	
过电压脱扣 (L-N)	275 >> VAC	
过电压脱扣时间	3~10s (275V) 100~200ms (400V)	
过电压恢复 (L-N)	253 VAC	
欠电压脱扣 (L-N)	50~160 VAC	
欠电压脱扣时间	600ms~1.5s	
欠电压恢复 (L-N)	195 VAC	
自恢复强制延时	30±5s	
接线方式	下进上出	

### 其它特性

电气寿命	12,000 次	
防护等级 (IEC/EN 60529)	本体	IP20
	安装在配电箱内	IP40
工作使用环境温度	-25°C~+55°C	
储存环境温度	-40°C~+80°C	

## 重量 (g)

### 自恢复过欠压保护器

类型	iCNV
1P + N	173
3P + N	348

## 尺寸 (mm)

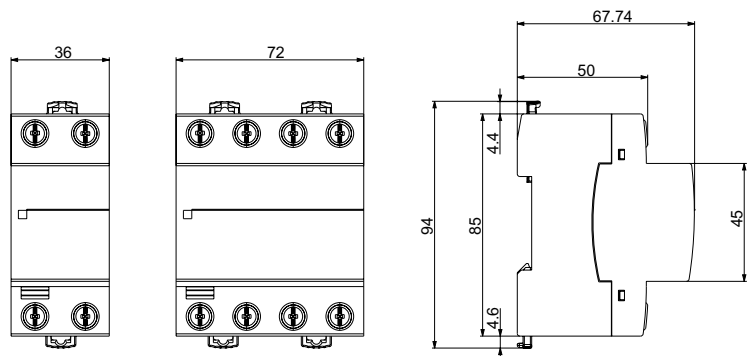





- 以下附件适用于 C65-DC 以及 C120 断路器，能提供分励脱扣与远程指示断路器状态（分断 / 闭合 / 故障脱扣）的功能
- 无需工具，直接装在断路器左侧即可
- OF+SD/OF 通过一个选择开关，可以在 OF+SD 与 OF+OF 两种功能间进行切换
- OF+SD24 通过 Ti24 接口 (24VDC)，可以将断路器状态指示 (OF) 和报警指示 (SD) 直接接入 Acti9 PowerTag Link SI B 智能网关模块 B 型或 PLC

**IEC/EN 60947-1**

- 脱扣附件：
  - MN: 欠压脱扣单元
  - MN<sup>回</sup>: 欠压延时脱扣单元
  - MX: 分励脱扣
  - MX+OF: 分励脱扣 + 状态指示
  - MV: 过压脱扣单元

**IEC/EN 60947-5-1**

- 指示附件：
  - OF: 状态指示接点 (分断 / 闭合)
  - SD: 报警接点
  - OF+SD/OF: 双重切换接点

**IEC/EN 60947-5-4**

- 指示附件：
  - OF+SD24: 带有 Ti24 接口的双重接点 (状态指示 + 报警)



**组合表**

电气附件						设备		
指示附件			脱扣附件					
左		+	右					
1 最多	OF+SD/OF, OF+SD24		1 最多	OF+SD/OF	+	1 最多	MN, MN <sup>回</sup> , MX, MX+OF, MV	
或								
1 最多	OF		1 最多	OF+SD/OF, SD, OF	+	2 最多	MN, MN <sup>回</sup> , MX, MX+OF, MV	
或								
-	None		1 最多	OF+SD24		2 最多	MN, MN <sup>回</sup> , MX, MX+OF, MV	
或								
-	None		-	无		3 最多	MV	C65-DC, C120

脱扣附件中必须先安装MN附件  
指示附件中必须先安装SD附件。

		脱扣附件		
附件	MN	MN <sup>®</sup>		
类型	欠压脱扣单元			
	瞬时	延时		
				
功能	<ul style="list-style-type: none"> <li>当电源电压下降时 (35 % ~ 70 % Un) , 使断路器脱扣; 当电源未恢复正常时, 防止断路器重新接通</li> </ul>			
		<ul style="list-style-type: none"> <li>0.2 秒延时: 防止电压暂时下降引起误脱扣</li> </ul>		
接线图				
应用	<ul style="list-style-type: none"> <li>使用操作手柄可实现紧急分断</li> <li>防止机器在无控制信号下重新启动, 保证安全</li> </ul>			
产品号	A9N26960	A9N26961	A9N26963	
C65-DC	-	●	-	
C120	●	●	●	
技术参数				
额定电压 (Ue)	V AC	220...240	48	220...240
	V DC	-	48	-
脱扣功耗	吸合功率 (W或VA)/ 电压 V	3.5 (220...240 V AC); 1.6 (48 V AC); 1.1 (48V DC)		3.6 (220 V AC)
	工作频率	Hz	50/60	50/60
红色机械指示	在前面板上		在前面板上	
宽度(9mm的倍数)	2		2	
额定电流	-		-	
触点数量	-		-	
工作温度	°C	-25...+50		-25...+50
存储温度	°C	-40...+85		-40...+85
符合标准	CE		CE	

		脱扣附件						
附件	MV	MX			MX+OF			
类型	过压脱扣单元	分励脱扣单元			状态指示接点			
								
功能	<ul style="list-style-type: none"> <li>监控相线与中性线间的电压，当电压升高时（如中性线断开），触发与之拼装的断路器脱扣。 额定工作脱扣过电压：280 ± 5% V AC</li> </ul>	<ul style="list-style-type: none"> <li>当得到信号后，触发与之拼装的断路器脱扣</li> </ul>			<ul style="list-style-type: none"> <li>包括一个状态指示接点来指示断路器的合 / 分状态</li> </ul>			
接线图								
应用	<ul style="list-style-type: none"> <li>监控相线与中性线间的电压，当电压升高时（如中性线断开），触发与之拼装的断路器脱扣。 额定工作脱扣过电压：280 ± 5% V AC</li> </ul>	<ul style="list-style-type: none"> <li>使用操作手柄可实现紧急分断</li> </ul>			<ul style="list-style-type: none"> <li>使用操作手柄可实现紧急分断</li> <li>远程指示断路器状态</li> </ul>			
产品号	A9917132	A9N26476	A9N26477	A9N26478	A9N26946	A9N26947	A9N26948	
C65-DC	-	●	●	●	●	●	●	
C120	●	●	●	●	●	●	●	
技术参数								
额定电压 (Ue)	V AC	230	100...415	48	12...24	100...415	48	12...24
	V DC	-	110...130	48	12...24	110...130	48	12...24
脱扣功耗	吸合功率 (W或VA)/ 电压 V	128 (230 V AC)	400 (415 V AC); 130 (230V AC); 35 (110 V AC); 45 (110 V DC); 32 (48V AC/DC); 135 (24 V AC/DC); 30 (12 V AC/DC)			400 (415 V AC); 130 (230V AC); 35 (110 V AC); 45 (110 V DC); 32 (48V AC/DC); 135 (24 V AC/DC); 30 (12 V AC/DC)		
工作频率	Hz	50/60	50/60			50/60		
红色机械指示		在前面板上	在前面板上			在前面板上		
宽度(9mm的倍数)		2	2			2		
额定电流		-	-			3 A / 415 V AC 6 A / ≤ 240 V AC		
触点数量		-	-			1 NO/NC		
工作温度	°C	-25...+50	-25...+50			-25...+50		
存储温度	°C	-40...+85	-40...+85			-40...+85		
符合标准		CE	CE			CCC, CE		

指示

附件	OF	SD	OF+SD/OF	OF+SD24
类型	状态指示接点	报警接点	双重切换接点	双重接点 (状态指示 + 报警)
功能	<ul style="list-style-type: none"> <li>指示断路器的合、分状态</li> </ul>	<ul style="list-style-type: none"> <li>断路器故障脱扣时发出信号</li> <li>前面板上有机械指示, 可指示故障脱扣</li> </ul>	<ul style="list-style-type: none"> <li>通过一个选择开关, 可以在 OF+SD 与 OF+OF 两种功能间进行切换</li> <li>SD 故障脱扣时装置正面有红色指示</li> </ul>	<ul style="list-style-type: none"> <li>可以将断路器状态指示 (OF) 和报警指示 (SD) 直接接入 Acti9 PowerTag Link SI B 智能网关模块 B 型或 PLC:                             <ul style="list-style-type: none"> <li>指示断路器的合、分状态</li> <li>断路器故障脱扣时发出信号</li> </ul> </li> </ul>
接线图			 OF 位置      SD 位置	
应用	<ul style="list-style-type: none"> <li>远程指示断路器状态</li> </ul>	<ul style="list-style-type: none"> <li>故障脱扣时发出信号</li> </ul>	<ul style="list-style-type: none"> <li>通过 OF 指示断路器“分”或“合”状态</li> <li>指示断路器的“故障脱扣”</li> </ul>	<ul style="list-style-type: none"> <li>OF 指示断路器“分”或“合”状态, SD 指示故障脱扣报警</li> </ul>
产品号	A9N26924	A9N26927	A9N26929	A9N26899
C65-DC	●	●	●	●
C120	●	●	●	●

技术参数

额定电压 (Ue)	V AC	24...415	24...415	24...415	-
	V DC	24...130	24...130	24...130	24
频率	Hz	50/60	50/60	50/60	-
红色机械指示		-	前面板	前面板	前面板
测试功能		在手柄上	在手柄上	在手柄上	在手柄上
宽度(9mm的倍数)		1	1	1	1
工作电流		3 A / 415 V AC 6 A / ≤ 240 V AC			最大 50 mA, 最小 2 mA
触点数		1 NO/NC	1 NO/NC	1 NO/NC + 1 NO/NC	1 NO + 1 NC
工作温度	°C	-25...+50	-25...+50	-25...+50	-25...+70
存储温度	°C	-40...+85	-40...+85	-40...+85	-40...+85
符合标准		CCC, CE	CCC, CE	CCC, CE	CCC, CE

接线

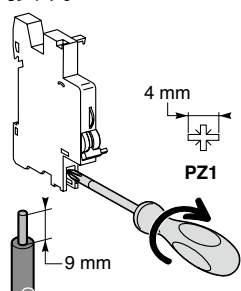

类型	额定扭矩	铜线	
		硬线	软线或箍线端子
指示和脱扣附件	1 N.m	0.5~2.5 mm <sup>2</sup>	2 x 1.5 mm <sup>2</sup>

### Ti24 接头连接

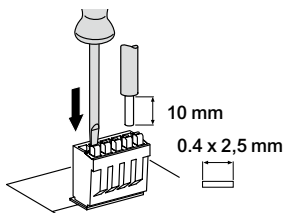

类型	接线端子	产品号	铜线	
			硬线	软线
Ti24 接头	弹簧压紧端子	A9XC2412	1 x 0.5~1.5 mm <sup>2</sup>	1 x 0.5~1.5 mm <sup>2</sup>

### Ti24 预制连接线连接

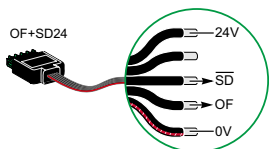

类型	产品号	长度
带 2 个接头 (接至 Acti9 PowerTag Link SI B 智能网关模块 B 型)		
短线 (6 根)	A9XCAS06	100 mm
中线 (6 根)	A9XCAM06	160 mm
长线 (6 根)	A9XCAL06	870 mm
带 1 个接头 (接至 PLC)		
长线 (6 根)	A9XCAU06	870 mm

### 尺寸 (mm)

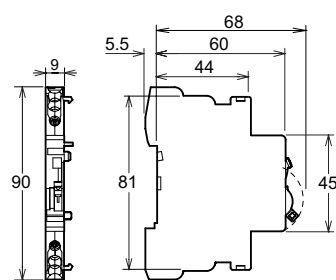

OF+SD/OF

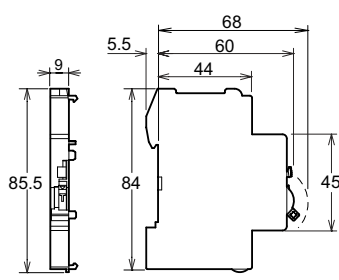

OF+SD24

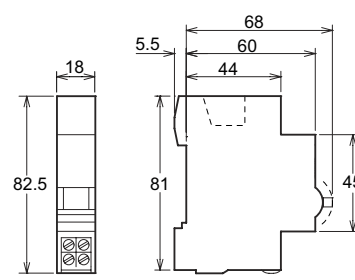

MX, MN, MN, MX+OF

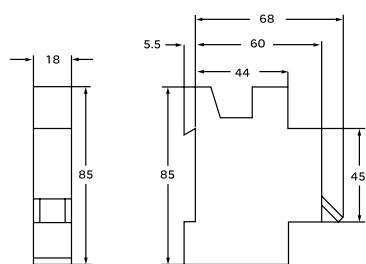

MV

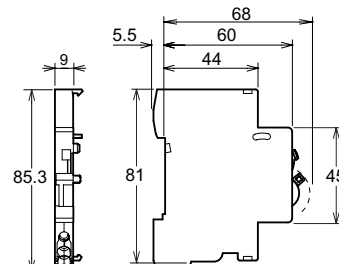

OF, SD

CE

认证标志

- 以下附件适用于 C60 断路器，能提供分励脱扣与远程指示断路器状态（分断 / 闭合 / 故障脱扣）的功能
- 无需工具，直接装在断路器左侧即可
- OF+SD/OF 通过一个选择开关，可以在 OF+SD 与 OF+OF 两种功能间进行切换
- OF+SD24 通过 Ti24 接口 (24VDC)，可以将断路器状态指示 (OF) 和报警指示 (SD) 直接接入 Acti9 PowerTag Link SI B 智能网关模块 B 型或 PLC

### IEC/EN 60947-1

- 脱扣附件：
  - MN: 欠压脱扣单元
  - MN<sup>□</sup>: 欠压延时脱扣单元
  - MX: 分励脱扣
  - MX+OF: 分励脱扣 + 状态指示
  - MV: 过压脱扣单元

### IEC/EN 60947-5-1

- 指示附件：
  - OF: 状态指示接点（分断 / 闭合）
  - SD: 报警接点
  - OF+SD/OF: 双重切换接点

### IEC/EN 60947-5-4

- 指示附件：
  - OF+SD24: 带有 Ti24 接口的双重接点（状态指示 + 报警）







### 组合表

电气附件						设备		
指示附件			脱扣附件			 C60		
左		右						
1 最多	OF+SD/OF, OF+SD24	+	1 最多	OF+SD/OF	+		1 最多	MN, MN <sup>□</sup> , MX, MX+OF, MV
或								
1 最多	OF	+	1 最多	OF+SD/OF, SD, OF	+		2 最多	MN, MN <sup>□</sup> , MX, MX+OF, MV
或								
-	None		1 最多	OF+SD24		2 最多	MN, MN <sup>□</sup> , MX, MX+OF, MV	
或								
-	None	-	无			3 最多	MV	

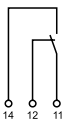
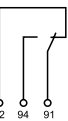
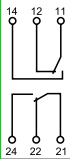
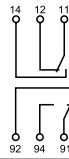
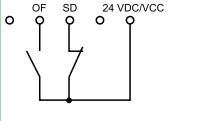

脱扣附件中必须先安装MN附件  
指示附件中必须先安装SD附件。

		指示			
附件	OF	SD	OF+SD/OF	OF+SD24	
类型	状态指示接点	报警接点	双重切换接点	双重接点 ( 状态指示 + 报警 )	
					
功能	<ul style="list-style-type: none"> <li>指示断路器的合、分状态</li> </ul>	<ul style="list-style-type: none"> <li>断路器故障脱扣时发出信号</li> <li>前面板上有机械指示, 可指示故障脱扣</li> </ul>	<ul style="list-style-type: none"> <li>通过一个选择开关, 可以在 OF+SD 与 OF+OF 两种功能间进行切换</li> <li>SD 故障脱扣时装置正面有红色指示</li> </ul>	<ul style="list-style-type: none"> <li>可以将断路器状态指示 (OF) 和报警指示 (SD) 直接接入 Acti9 PowerTag Link SI B 智能网关模块 B 型或 PLC:                             <ul style="list-style-type: none"> <li>指示断路器的合、分状态</li> <li>断路器故障脱扣时发出信号</li> </ul> </li> </ul>	
接线图			 OF 位置  SD 位置		
应用	<ul style="list-style-type: none"> <li>远程指示断路器状态</li> </ul>	<ul style="list-style-type: none"> <li>故障脱扣时发出信号</li> </ul>	<ul style="list-style-type: none"> <li>通过 OF 指示断路器“分”或“合”状态</li> <li>指示断路器的“故障脱扣”</li> </ul>	<ul style="list-style-type: none"> <li>OF 指示断路器“分”或“合”状态, SD 指示故障脱扣报警</li> </ul>	
产品号	26924	26927	26929	A9N26899	
C60	●	●	●	●	
技术参数					
额定电压 (Ue)	V AC	24...415	24...415	24...415	-
	V DC	24...130	24...130	24...130	24
频率	Hz	50/60	50/60	50/60	-
红色机械指示		-	前面板	前面板	前面板
测试功能		在手柄上	在手柄上	在手柄上	在手柄上
宽度(9mm的倍数)		1	1	1	1
工作电流		3 A / 415 V AC 6 A / ≤ 240 V AC			最大 50 mA, 最小 2 mA
触点数		1 NO/NC	1 NO/NC	1 NO/NC + 1 NO/NC	1 NO + 1 NC
工作温度	°C	-25...+50	-25...+50	-25...+50	-25...+70
存储温度	°C	-40...+85	-40...+85	-40...+85	-40...+85
符合标准		CCC, CE	CCC, CE	CCC, CE	CCC, CE



		脱扣附件		
附件	MN	MN <sup>®</sup>		
类型	欠压脱扣单元			
	瞬时	延时		
				
功能	<ul style="list-style-type: none"> <li>当电源电压下降时 (35 % ~ 70 % Un) , 使断路器脱扣; 当电源未恢复正常时, 防止断路器重新接通</li> </ul>		<ul style="list-style-type: none"> <li>0.2 秒延时: 防止电压暂时下降引起误脱扣</li> </ul>	
接线图				
应用	<ul style="list-style-type: none"> <li>使用操作手柄可实现紧急分断</li> <li>防止机器在无控制信号下重新启动, 保证安全</li> </ul>			
产品号	26960	26961	26963	
C60	●	●	●	
技术参数				
额定电压 (Ue)	V AC	220...240	48	220...240
	V DC	-	48	-
脱扣功耗	吸合功率 (W或VA)/ 电压 V	3.5 (220...240 V AC); 1.6 (48 V AC); 1.1 (48V DC)		3.6 (220 V AC)
工作频率	Hz	50/60		50/60
红色机械指示		在前面板上		在前面板上
宽度(9mm的倍数)		2		2
额定电流		-		-
触点数量		-		-
工作温度	°C	-25...+50		-25...+50
存储温度	°C	-40...+85		-40...+85
符合标准		CE		CE

		脱扣附件						
附件		MV	MX			MX+OF		
类型		过压脱扣单元	分励脱扣单元					状态指示接点
								
功能		<ul style="list-style-type: none"> <li>监控相线与中性线间的电压，当电压升高时（如中性线断开），触发与之拼装的断路器脱扣。额定工作脱扣过电压：280 ± 5% V AC</li> </ul>	<ul style="list-style-type: none"> <li>当得到信号后，触发与之拼装的断路器脱扣</li> </ul>					<ul style="list-style-type: none"> <li>包括一个状态指示接点来指示断路器的合 / 分状态</li> </ul>
接线图								
应用		<ul style="list-style-type: none"> <li>监控相线与中性线间的电压，当电压升高时（如中性线断开），触发与之拼装的断路器脱扣。额定工作脱扣过电压：280 ± 5% V AC</li> </ul>	<ul style="list-style-type: none"> <li>使用操作手柄可实现紧急分断</li> </ul>					<ul style="list-style-type: none"> <li>使用操作手柄可实现紧急分断</li> <li>远程指示断路器状态</li> </ul>
产品号		917132	26476	26477	26478	26946	26947	26948
C60		●	●	●	●	●	●	●
技术参数								
额定电压 (Ue)	V AC	230	100...415	48	12...24	100...415	48	12...24
	V DC	—	110...130	48	12...24	110...130	48	12...24
脱扣功耗	吸合功率 (W或VA)/ 电压 V	128 (230 V AC)	400 (415 V AC); 130 (230V AC); 35 (110 V AC); 45 (110 V DC); 32 (48V AC/DC); 135 (24 V AC/DC); 30 (12 V AC/DC)			400 (415 V AC); 130 (230V AC); 35 (110 V AC); 45 (110 V DC); 32 (48V AC/DC); 135 (24 V AC/DC); 30 (12 V AC/DC)		
工作频率	Hz	50/60	50/60			50/60		
红色机械指示		在前面板上	在前面板上			在前面板上		
宽度(9mm的倍数)		2	2			2		
额定电流		—	—			3 A / 415 V AC 6 A / ≤ 240 V AC		
触点数量		—	—			1 NO/NC		
工作温度	°C	-25...+50	-25...+50			-25...+50		
存储温度	°C	-40...+85	-40...+85			-40...+85		
符合标准		CE	CE			CCC, CE		

接线

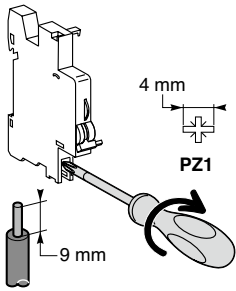

类型	额定扭矩	铜线	
		硬线	软线或箍线端子
指示和脱扣附件	1 N.m	0.5~2.5 mm <sup>2</sup>	2 x 1.5 mm <sup>2</sup>

Ti24 连接头连接

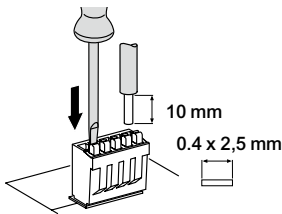

类型	接线端子	产品号	铜线	
			硬线	软线
Ti24 连接头	弹簧压紧端子	A9XC2412	1 x 0.5~1.5 mm <sup>2</sup>	1 x 0.5~1.5 mm <sup>2</sup>

Ti24 预制连接线连接

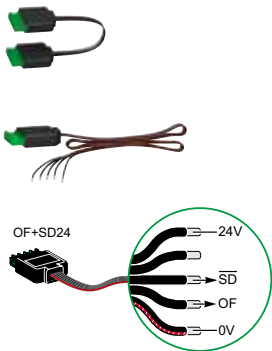

类型	产品号	长度
带 2 个连接头 (接至 Acti9 PowerTag Link SI B 智能网关模块 B 型)		
短线 (6 根)	A9XCAS06	100 mm
中线 (6 根)	A9XCAM06	160 mm
长线 (6 根)	A9XCAL06	870 mm
带 1 个连接头 (接至 PLC)		
长线 (6 根)	A9XCAU06	870 mm

尺寸 (mm)

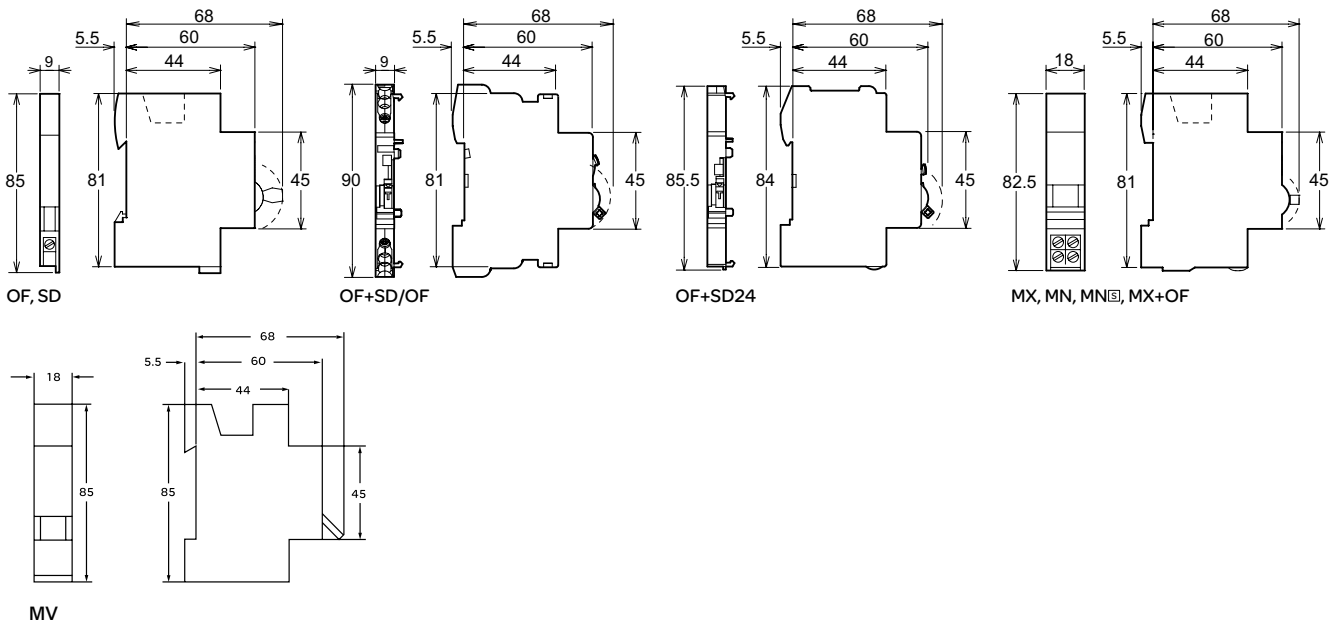

CE

认证标志

- 以下附件适用于NG125断路器及Vigi NG125剩余电流动作附件，能提供分励脱扣与远程指示断路器状态(分断/闭合/故障指示)
- 无需工具，直接装在断路器左侧即可。

IEC/EN 60947-2

- 脱扣附件：
  - MN: 欠压脱扣单元
  - MX+OF: 分励脱扣 + 状态指示
  - MXV: 剩余电流动作保护分励脱扣

IEC/EN 60947-5-1

GB/T14048.5

- 指示附件：
  - OF+OF: 辅助接点
  - OF+SD: 故障报警指示、报警接点
  - MX+OF: 分励脱扣单元
  - SDV: 剩余电流动作保护故障报警接点





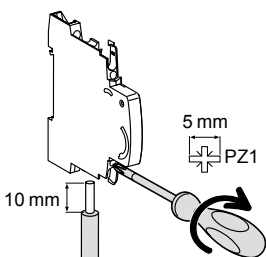

组合表

电气附件		设备
指示附件	脱扣附件	 NG125
2 (OF+OF 或 OF+SD)	最大数量 + 1 (MX+OF 或 MN)	



连接

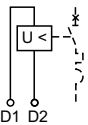
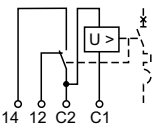
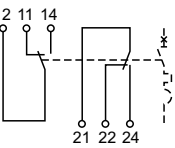
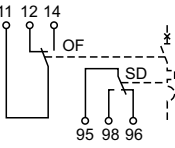

类型	额定扭矩	铜线		多电缆端子	
		硬线	软线或箍线端子	软线或硬线	带箍线子
指示附件	1 N.m	0.5 ~ 2.5 mm <sup>2</sup>	0.5 ~ 1.5 mm <sup>2</sup>	2 x 2.5 mm <sup>2</sup>	2 x 1.5 mm <sup>2</sup>
脱扣附件	1 N.m	0.5 ~ 2.5 mm <sup>2</sup>	0.5 ~ 1.5 mm <sup>2</sup>	2 x 2.5 mm <sup>2</sup>	2 x 1.5 mm <sup>2</sup>

		脱扣附件			指示附件		
附件	MN	MX+OF	OF+OF	OF+SD			
类型	欠压脱扣单元	分励脱扣单元	辅助触点	故障报警指示、报警接点			
	瞬时	状态指示接点					
							
功能	<ul style="list-style-type: none"> <li>当电源电压下降时 (35 % ~ 70 % <math>U_n</math>)，使断路器脱扣；当电源未恢复正常时，防止断路器重新接通</li> </ul>	<ul style="list-style-type: none"> <li>当得到信号后，触发与之拼装的断路器脱扣</li> <li>包括一个状态指示接点来指示断路器的合 / 分状态</li> </ul>	<ul style="list-style-type: none"> <li>双重指示断路器“合”、“分”状态</li> </ul>	<ul style="list-style-type: none"> <li>双重指示接点：                             <ul style="list-style-type: none"> <li>断路器故障报警</li> <li>断路器的开合位置</li> </ul> </li> </ul>			
接线图							
应用	<ul style="list-style-type: none"> <li>使用操作手柄可实现紧急分断</li> <li>防止机器在无控制信号下重新启动，保证安全</li> </ul>	<ul style="list-style-type: none"> <li>使用操作手柄可实现紧急分断</li> </ul>	<ul style="list-style-type: none"> <li>远程指示断路器状态</li> </ul>	<ul style="list-style-type: none"> <li>远程指示故障脱扣信息 SD</li> <li>远程指示断路器的开合位置 (OF)</li> </ul>			
产品号	19067	19064	19065	19066	19071	19072	
技术参数							
额定电压(Ue)	V AC	220...240	230...415	48...130	24	220...240	220...240
	V DC	-	110...130	48	24	-	-
工作频率	Hz	50/60	50/60			50/60	50/60
红色机械状态指示		在前面板上	在前面板上			-	-
宽度(9mm的倍数)		2	2			1	1
额定电流		-	≥ 240 V AC	3 A		240 V AC	6 A
			< 240 V AC	6 A		415 V AC	3 A
			130 V DC	1 A			
			≤ 48 V DC	2 A			
			≤ 24 V DC	6 A			
触点数量		-	1 NO/NC			2 NO/NC	2 NO/NC
工作温度	°C	-25...+60	-25...+60			-25...+60	-25...+60
存储温度	°C	-40...+85	-40...+85			-40...+85	-40...+85
符合标准		CE	CCC, CE			CCC, CE	CCC, CE

剩余电流动作保护模块电气附件

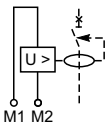
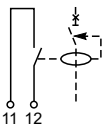
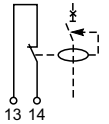
附件	MXV	SDV	
类型	剩余电流动作保护分励脱扣	剩余电流动作保护故障报警接点	
			
功能	<ul style="list-style-type: none"> <li>当得到信号后，使剩余电流动作保护模块脱扣</li> <li>通过一个自锁触点实现</li> </ul>	<ul style="list-style-type: none"> <li>常开常闭触点，指示故障脱扣（包括 MXV 的分励脱扣信息）</li> </ul>	
接线图		 	
应用	<ul style="list-style-type: none"> <li>仅适用于 I/S/D Vigi NG125 剩余电流动作保护模块</li> <li>脉冲耐受电压: 6 kV</li> </ul>	<ul style="list-style-type: none"> <li>仅适用于 I/S/D Vigi NG125 剩余电流动作保护模块</li> </ul>	
产品号	19060	19058      19059	
可用于以下设备			
I/S/D Vigi NG125	●	●	
技术参数			
额定电压 (Ue)	V AC	110...240	250
	V DC	110	-
工作频率	Hz	50/60	50/60
触点数量	-	-	1 NO      1 NC
工作电流	-	-	0.1 ~ 1 A (AC14)
工作温度	°C	-25...+60	-25...+60
存储温度	°C	-40...+85	-40...+85
符合标准	CCC, CE	CCC, CE	

技术参数

根据 IEC/EN 60947

额定绝缘电压 (Ui)	500 V
冲击耐受电压 (Uimp)	6 kV
防污等级	3
电气寿命 (AC 15)	10,000 次

尺寸 (mm)

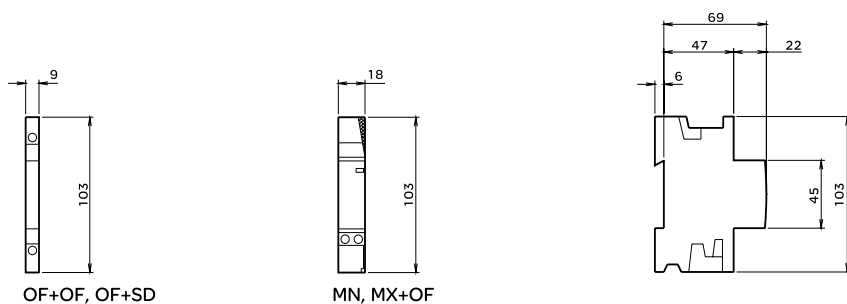

NG125 电气附件

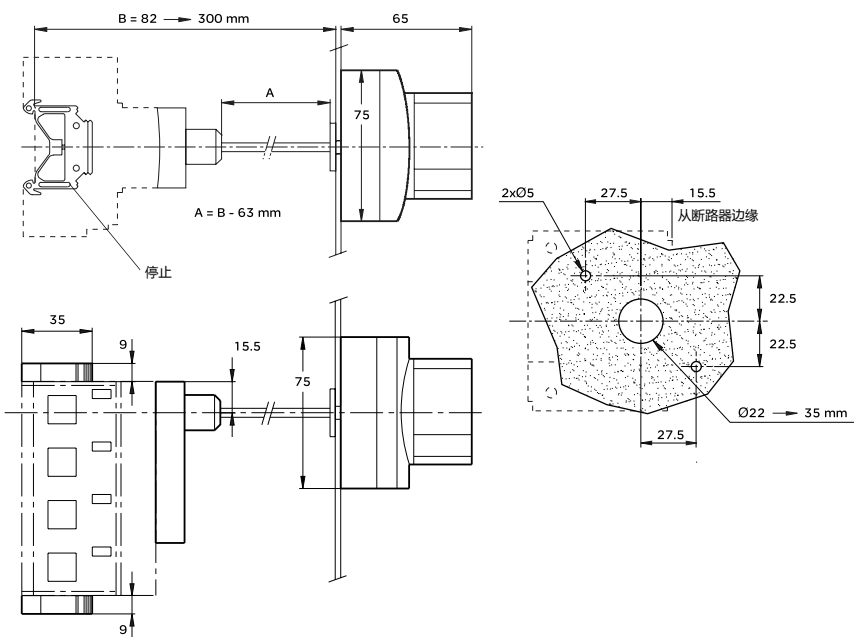

NG125 延展手柄



安装					
附件	旋转手柄			插拔式底座	挂锁附件
					
功能	<p><b>正面或侧面安装</b></p> <ul style="list-style-type: none"> <li>防护等级：IP55</li> <li>安装： <ul style="list-style-type: none"> <li>手柄底座安装在设备上</li> <li>手柄安装在配电箱的正面或侧面</li> </ul> </li> <li>当手柄处于“ON”位时，可以防止配电箱门被打开</li> <li>手柄可以被锁定</li> <li>挂锁直径：3-6 mm (需另行购买)</li> </ul>			<p><b>可快速更换或拆装断路器而无需重新接线</b></p> <ul style="list-style-type: none"> <li>防护等级：IP20</li> <li>包括： <ul style="list-style-type: none"> <li>可以卡装在导轨上的底座</li> <li>安装在元件进出线侧的导电齿</li> </ul> </li> <li>连接：可以连接 35 mm<sup>2</sup> 硬线或 25 mm<sup>2</sup> 软线</li> <li>安装： <ul style="list-style-type: none"> <li>可用于普通配电箱中</li> <li>用于水平导轨</li> <li>高度 178mm</li> <li>不可与 Vigi iC65 和电气附件配合使用</li> </ul> </li> </ul>	<p><b>允许断路器被锁定在“断开”或“闭合”位置</b></p> <ul style="list-style-type: none"> <li>挂锁直径：3-6 mm</li> <li>可封装 (最大直径：1.2 mm)</li> <li>即使锁定在“闭合”位，断路器在发生故障时可脱扣</li> <li>符合 IEC/EN 60947-2</li> </ul>
产品号	A9A27005 黑色手柄 + 安装底座	A9A27006 红色手柄 + 安装底座	A9A27008 手柄底座	A9A27003 (单极)	A9A26970
每包数量	1	1	1	1	10
适用于					
iC65	• 2P, 3P, 4P			•	•
iC65 + Vigi iC65	• 2P, 3P, 4P			-	•
iINT125	• 2P, 3P, 4P			• ≤63 A	•
iID	• 2P, 4P			• ≤63 A	•

尺寸 (mm)

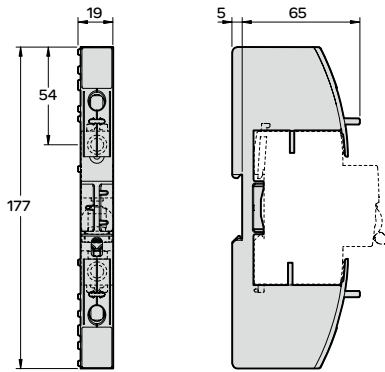

插入式底座

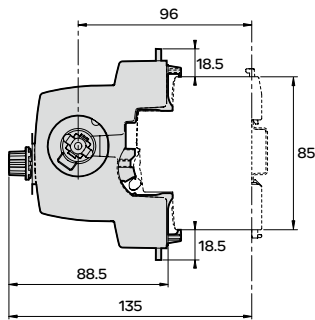

手柄底座

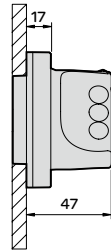

旋转手柄

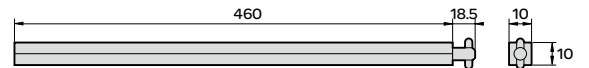
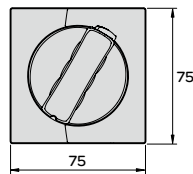

旋转手柄

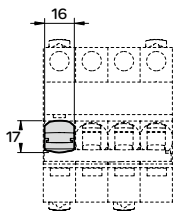

挂锁附件

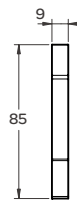
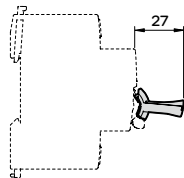

间隔件

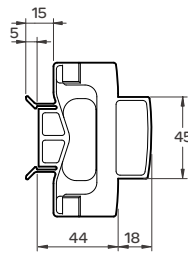

旋转手柄安装

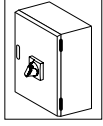

iC65	Z (mm)
2P	25.3
2P + Vigi	25.3
3P	25.3
3P + Vigi	43
4P	43
4P + Vigi	43

iID	Z (mm)
2P	25.3
4P	25.3

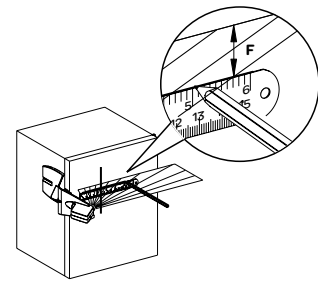
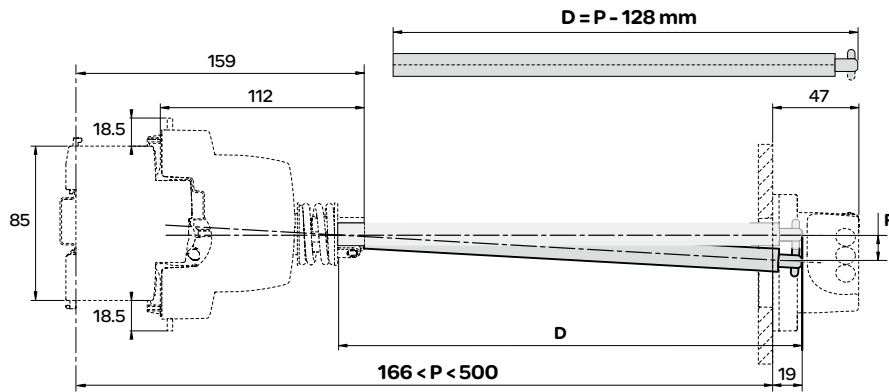
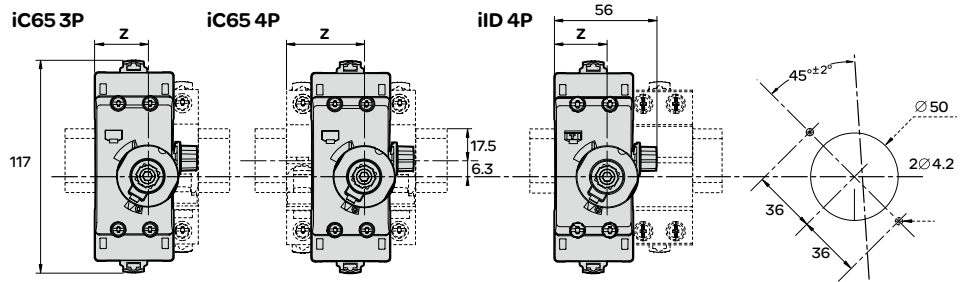

P (mm)	F (mm)
300	5
500	11

旋转手柄：正面安装

旋转手柄安装

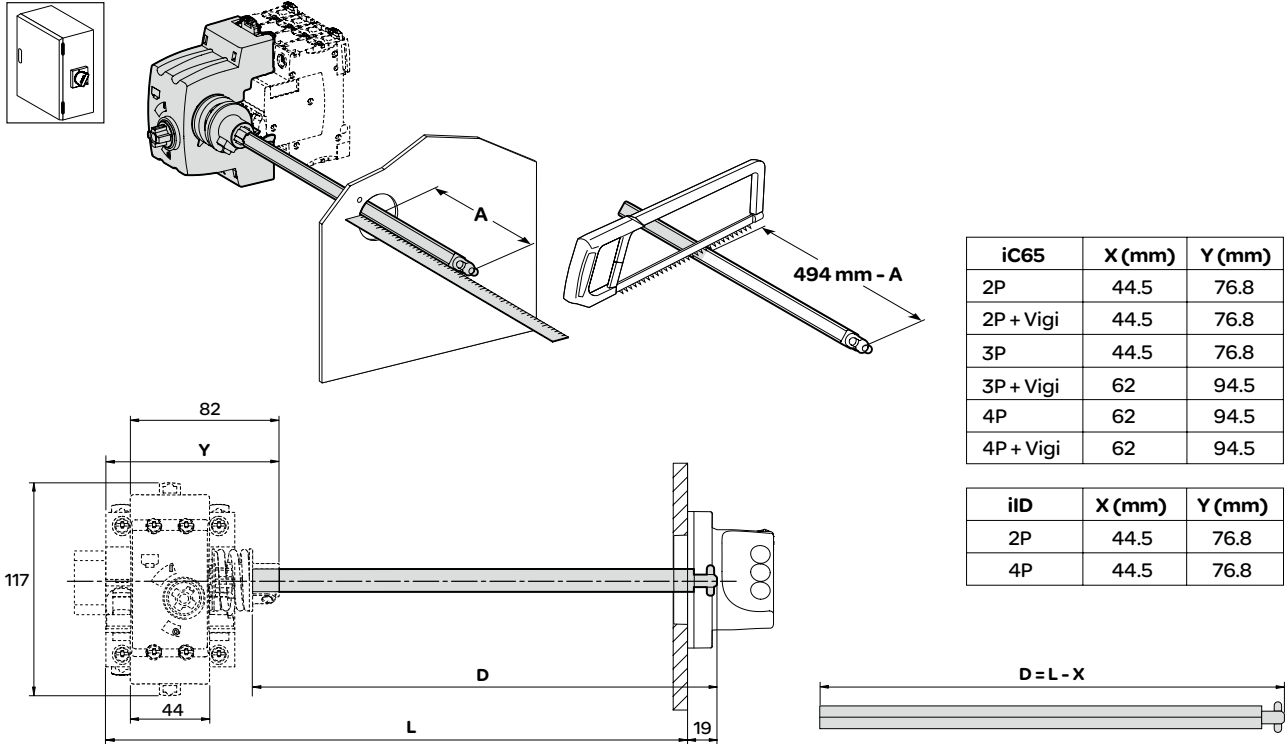

旋转手柄：侧面安装

附件		安装			断路器插拔式底座 ≤63A		挂锁辅件		间隔件
									
功能									
<ul style="list-style-type: none"> <li>可正面和侧面安装旋转手柄</li> <li>防护等级 IP54, IK10</li> <li>安装                             <ul style="list-style-type: none"> <li>旋转手柄座 (27046) 安装在断路器上</li> <li>加长旋转手柄 (27047) 在断路器正面与柄座连接, 可在柜门上操作</li> <li>侧向旋转手柄 (27048) 可由配电柜的侧部操作</li> </ul> </li> <li>一套旋转手柄由手柄座和手柄 (27046, 27047 或 27048) 组成</li> </ul>		<ul style="list-style-type: none"> <li>隔离功能: 切实分断指示</li> <li>移开断路器时, 可锁定</li> <li>安装方式                             <ul style="list-style-type: none"> <li>垂直或水平方式</li> <li>上下排间距至少 200 mm</li> </ul> </li> <li>可安装在 Prisma 配电盘或配电柜中</li> <li>只能装断路器 (不可拼装剩余电流动作模块)</li> <li>隧道端子, 适用 35 mm<sup>2</sup> 及以下线缆</li> </ul>			<ul style="list-style-type: none"> <li>允许断路器被锁定在“断开”或“闭合”位置, 挂锁最大直径为 8mm, 由用户自行外购</li> </ul>		<ul style="list-style-type: none"> <li>断路器的整齐排列</li> <li>一排元件不满时的填充</li> <li>断路器之间的隔热</li> </ul>		
产品号	27046 手柄基座 (固定在断路器上)	27047 正向加长 旋转手柄	27048 正向或侧 向操作旋 转手柄	26996	26970	27145	27062 宽为 9mm		
每包数量	1	1	1	1	2	4	1		
适用于									
C65N-DC	• 2P			•	•	-	•		
C65H-DC	• 2P			•	•	-	•		
C65L-DC	• 2P			•	•	-	•		
C60	• 2P, 3P, 4P			•	•	-	•		
C120	• 2P, 3P, 4P			-	-	•	•		

尺寸 (mm)

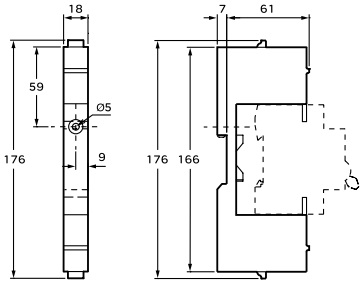

插拔式底座

旋转手柄正面安装尺寸图

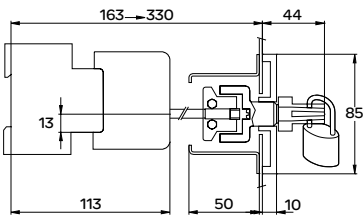

旋转手柄侧面安装尺寸图

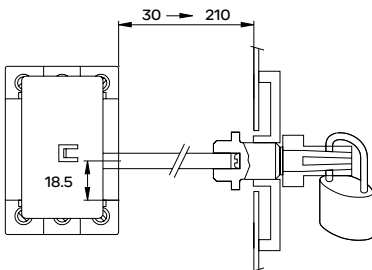

安装					
附件	延展手柄	挂锁附件	绝缘分线终端		
					
功能	<ul style="list-style-type: none"> <li>与 NG125 3P,4P 断路器配合使用</li> <li>安装在配电柜门上</li> <li>使用延展手柄可以在配电柜外操作 NG125 断路器</li> <li>延展手柄在 O 位则断路器处于断开位置, 并且可以使用挂锁</li> <li>防护等级 IP55</li> <li>延展手柄的 3 个状态: 开、关、脱扣</li> <li>配电柜门是从内部锁定的, 只有当手柄处于 O 位才可以打开柜门</li> </ul>	<ul style="list-style-type: none"> <li>可以将 NG125 断路器锁定在 I 或 O 位</li> <li>挂锁直径 5~8 mm (用户自购)</li> </ul>	<ul style="list-style-type: none"> <li>可以合并 3 股电缆</li> <li>可以和各额定电流等级的断路器配合使用</li> <li>软线: 1~10 mm<sup>2</sup></li> <li>硬线: 1.5~16 mm<sup>2</sup></li> <li>相间绝缘电压 Ui: 1000 V</li> </ul>		
产品号	<b>19088</b> 标准型黑色	<b>19089</b> 安全型 红色手柄, 黄色底座	<b>19090</b>	<b>19091</b>	<b>19096</b>
每包数量	1	1	4	4	3
适用于	NG125		• 3P, 4P	•	•

### 尺寸 (mm)

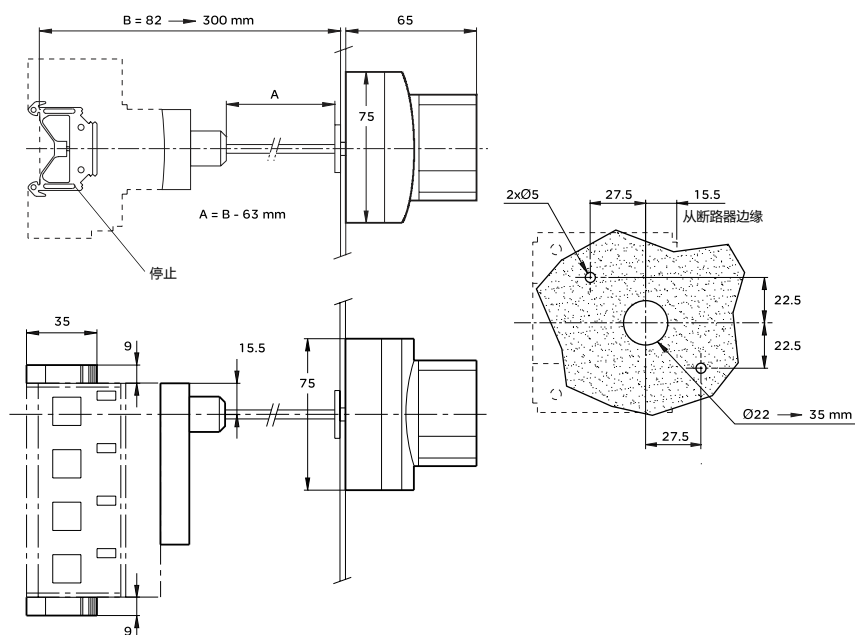

NG125 延展手柄





### 技术参数

电涌保护功能	
SPD 符合标准	GB/T 18802.1
SPD 试验类别	iPRF1: T1+T2, iPRD1: T1
额定工作电压 $U_o$	230V AC
最大持续运行电压 $U_c$	350V
最大冲击电流 $I_{imp}$ (L-N)	12.5/15 kA
最大冲击电流 $I_{imp}$ (N-PE)	50/60 kA
电压保护水平 $U_p$	1.5/1.6 kV
极数	1P+N/3P/3P+N
接地系统	TN/TT
后备保护	参见附录
SPD 本地指示功能	通过机械指示窗口显示工作状态
	白色 正常工作状态
	红色 内部已损坏, 需要更换
IP 防护等级	IP20
响应时间	25ns
工作温度	-25°C ~+60°C
存储温度	-40°C ~+80°C
湿度	5%~95%
海拔	2000m
智能监测功能	
数据监测	雷击: 时间、峰值、波形、单位能量 电压: 过欠压 泄漏电流: 阻性漏电流 全电流 SPD 寿命 后备保护状态 温度
告警功能	SPD 寿命告警 后备保护状态告警 泄漏电流告警 过欠压告警
通讯功能	Modbus

### 接线

类型	额定扭矩	接线能力		推荐接线	
		硬线	软线	连接 L/N 导线	接地线
SS iPRF1	3.5 N.m	L/N: 2.5...16 mm <sup>2</sup> PE: 2.5...35 mm <sup>2</sup>	L/N: 2.5...10 mm <sup>2</sup> PE: 2.5...25 mm <sup>2</sup>	≥6 mm <sup>2</sup>	≥10 mm <sup>2</sup>
SS iPRD1	3.5 N.m	L: 2.5...16 mm <sup>2</sup> N/PE: 2.5...35 mm <sup>2</sup>	L: 2.5...16 mm <sup>2</sup> N/PE: 2.5...25 mm <sup>2</sup>	≥6 mm <sup>2</sup>	≥10 mm <sup>2</sup>



A9LM10153

极数	名称	I <sub>imp</sub> (kA)	I <sub>n</sub> (kA)	U <sub>p</sub> (kV)			U <sub>n</sub> (V)	U <sub>c</sub> (V)			宽度 (9mm的倍数)	产品号
				L-N	N/PE	L-PE		L-N	N/PE	L-PE		
1P+N	SS iPRD1 15r 1P+N	15	30	1.6	1.5	2.0	230	350	255	440	10	A9LM10155
3P	SS iPRD1 15r 3P	15	30	-	-	1.6	230/400	-	-	350	14	A9LM10153
3P+N	SS iPRD1 15r 3P+N	15	30	1.6	1.5	2.0	230/400	350	255	440	22	A9LM10156



A9LM11256

极数	名称	I <sub>imp</sub> (kA)	I <sub>n</sub> (kA)	U <sub>p</sub> (kV)			U <sub>n</sub> (V)	U <sub>c</sub> (V)			宽度 (9mm的倍数)	产品号
				L-N	N/PE	L-PE		L-N	N/PE	L-PE		
1P+N	SS iPRF1 12.5r 1P+N	12.5	20	1.5	1.5	1.6	230	350	255	440	8	A9LM11255
3P	SS iPRF1 12.5r 3P	12.5	20	-	-	1.5	230/400	-	-	350	10	A9LM11253
3P+N	SS iPRF1 12.5r 3P+N	12.5	20	1.5	1.5	1.6	230/400	350	255	440	12	A9LM11256



## 技术参数

电涌保护功能	
SPD 符合标准	GB/T 18802.1
SPD 试验类别	T2
额定工作电压 $U_o$	230V AC
最大持续运行电压 $U_c$	350V
最大放电电流 $I_{max}$	120/100/80/65/40/20/10 kA
标称放电电流 $I_n$	60/50/40/35/20/10/5 KA
电压保护水平 $U_p$	2.5/2.2/2.1/1.9/1.7/1.45/1.2 kV
极数	1P+N/3P/3P+N
接地系统	TN/TT
后备保护	参见附录
SPD 本地指示功能	通过机械指示窗口显示工作状态
白色	正常工作状态
红色	内部已损坏，需要更换
IP 防护等级	IP20
响应时间	25ns
工作温度	-25°C ~+60°C
存储温度	-40°C ~+80°C
湿度	5%~95%
海拔	2000m
智能监测功能	
数据监测	雷击：时间、峰值、波形、单位能量 电压：过欠压 泄漏电流：阳性漏电流 全电流 SPD 寿命 后备保护状态 温度
告警功能	SPD 寿命告警 后备保护状态告警 泄漏电流告警 过欠压告警
通讯功能	Modbus

## 接线

类型	额定扭矩	接线能力		推荐接线	
		硬线	软线	连接 L/N 导线	接地线
120/100 kA	3.5 N.m	L: 2.5...16 mm <sup>2</sup>	L: 2.5...10 mm <sup>2</sup>	≥6 mm <sup>2</sup>	≥10 mm <sup>2</sup>
80 kA		N/PE: 2.5...35 mm <sup>2</sup>	N/PE: 2.5...25 mm <sup>2</sup>	≥4 mm <sup>2</sup>	≥6 mm <sup>2</sup>
65/40/20 kA		L/N: 2.5...16 mm <sup>2</sup>	L/N: 2.5...10 mm <sup>2</sup>	≥4 mm <sup>2</sup>	≥6 mm <sup>2</sup>
10 kA		PE: 2.5...35 mm <sup>2</sup>	PE: 2.5...25 mm <sup>2</sup>	≥2.5 mm <sup>2</sup>	≥4 mm <sup>2</sup>



A9LM20405

极数	名称	I <sub>max</sub> (kA)	I <sub>n</sub> (kA)	U <sub>p</sub> (kV)			U <sub>n</sub> (V)	U <sub>c</sub> (V)			宽度 (9mm的倍数)	产品号
				L-N	N/PE	L-PE		L-N	N/PE	L-PE		
1P+N	SS iPRU 10r 1P+N	10	5	1.2	1.0	1.2	230	350	260	440	8	A9LM20105
	SS iPRU 20r 1P+N	20	10	1.45	1.5	1.5	230	350	260	440	8	A9LM20205
	SS iPRU 40r 1P+N	40	20	1.7	1.5	1.85	230	350	260	440	8	A9LM20405
	SS iPRU 65r 1P+N	65	35	1.9	1.5	2.25	230	350	260	440	8	A9LM20655
	SS iPRU 80r 1P+N	80	40	2.1	1.5	2.65	230	350	260	440	10	A9LM20805
	SS iPRU 100r 1P+N	100	50	2.2	1.5	3.0	230	350	260	440	10	A9LM21005
	SS iPRU 120r 1P+N	120	60	2.5	1.6	3.5	230	350	260	440	10	A9LM21205



A9LM20403

极数	名称	I <sub>max</sub> (kA)	I <sub>n</sub> (kA)	U <sub>p</sub> (kV)			U <sub>n</sub> (V)	U <sub>c</sub> (V)			宽度 (9mm的倍数)	产品号
				L-N	N/PE	L-PE		L-N	N/PE	L-PE		
3P	SS iPRU 10r 3P	10	5	-	-	1.2	230/400	-	-	350	10	A9LM20103
	SS iPRU 20r 3P	20	10	-	-	1.45	230/400	-	-	350	10	A9LM20203
	SS iPRU 40r 3P	40	20	-	-	1.7	230/400	-	-	350	10	A9LM20403
	SS iPRU 65r 3P	65	35	-	-	1.9	230/400	-	-	350	10	A9LM20653
	SS iPRU 80r 3P	80	40	-	-	2.1	230/400	-	-	350	16	A9LM20803
	SS iPRU 100r 3P	100	50	-	-	2.2	230/400	-	-	350	16	A9LM21003
	SS iPRU 120r 3P	120	60	-	-	2.5	230/400	-	-	350	16	A9LM21203



A9LM20406

极数	名称	I <sub>max</sub> (kA)	I <sub>n</sub> (kA)	U <sub>p</sub> (kV)			U <sub>n</sub> (V)	U <sub>c</sub> (V)			宽度 (9mm的倍数)	产品号
				L-N	N/PE	L-PE		L-N	N/PE	L-PE		
3P+N	SS iPRU 10r 3P+N	10	5	1.2	1.0	1.2	230/400	350	260	440	12	A9LM20106
	SS iPRU 20r 3P+N	20	10	1.45	1.5	1.5	230/400	350	260	440	12	A9LM20206
	SS iPRU 40r 3P+N	40	20	1.7	1.5	1.85	230/400	350	260	440	12	A9LM20406
	SS iPRU 65r 3P+N	65	35	1.9	1.5	2.25	230/400	350	260	440	12	A9LM20656
	SS iPRU 80r 3P+N	80	40	2.1	1.5	2.65	230/400	350	260	440	18	A9LM20806
	SS iPRU 100r 3P+N	100	50	2.2	1.5	3.0	230/400	350	260	440	18	A9LM21006
	SS iPRU 120r 3P+N	120	60	2.5	1.6	3.5	230/400	350	260	440	18	A9LM21206

Smart SPD 云物联管理系统示例图

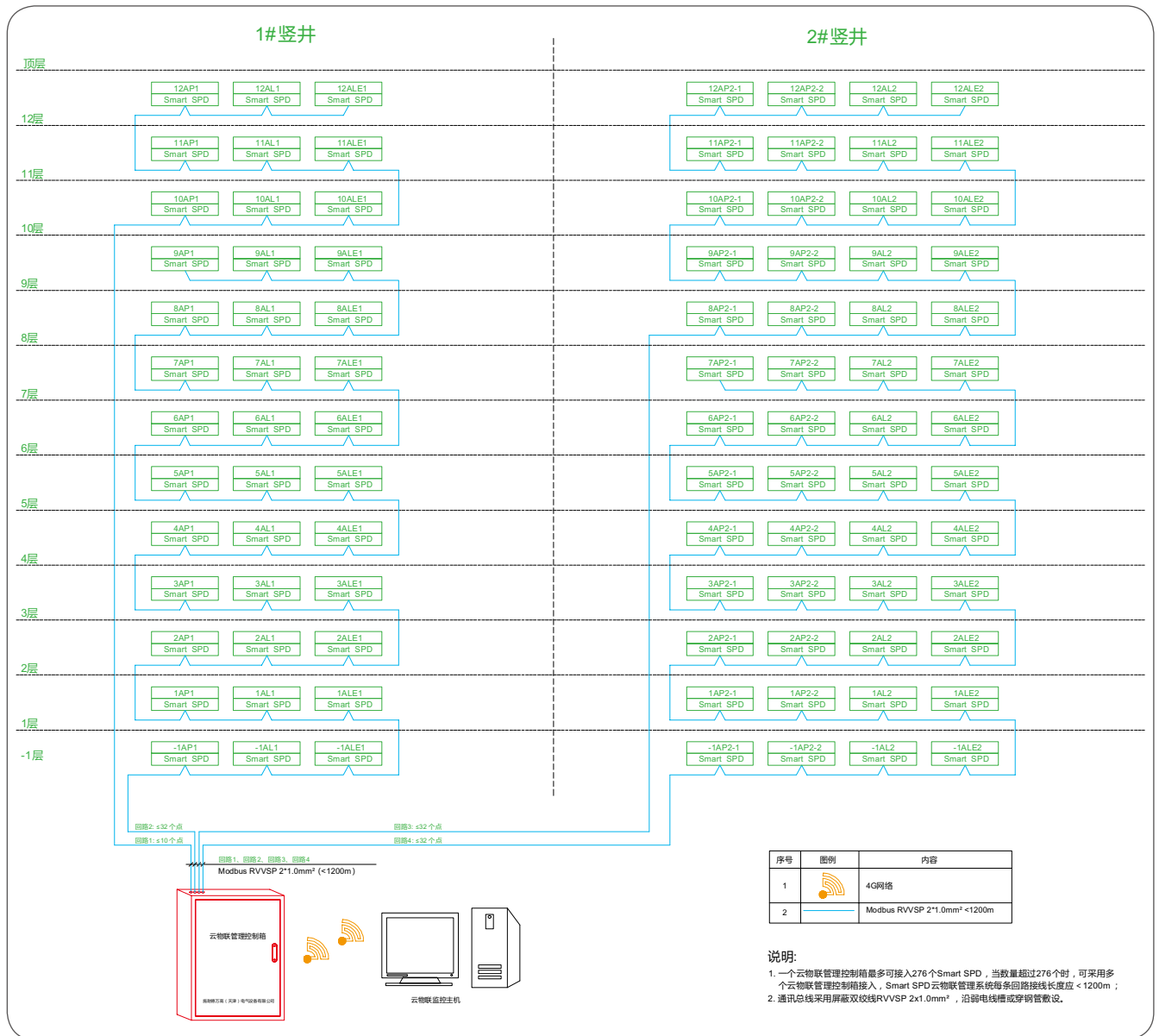



产品系列		iPRD1	
试验类型		I/T1	I/T1
配合 SPD 的波形 (μs)		10/350	10/350
符合标准		GB/T 18802.1-2011	GB/T 18802.1-2011
产品认证		-	-
<b>电气特性</b>			
额定工作电压 (V)		230/400	230/400
工作频率 (Hz)		50/60	50/60
最大可持续工作电压 $U_c$ (V)		320	350
最大冲击电流 $I_{imp}$ (kA)		20(L/N), 80(N/PE)	15(L/N), 60(N/PE)
最大放电电流 $I_{max}$ (kA)		-	-
标称放电电流 $I_n$ (kA)		30	30
电压保护水平 $U_p$ (kV)		1.7	1.6
极数		3P, 3P+N	1P+N, 3P, 3P+N
<b>机械特性</b>			
IP 防护等级 (前面板)		IP40	IP40
IP 防护等级 (端子)		IP20	IP20
额定扭矩		3.5 Nm	3.5 Nm
接线能力	硬线	2.5...50 mm <sup>2</sup>	2.5...50 mm <sup>2</sup>
	软线	2.5...35 mm <sup>2</sup>	2.5...35 mm <sup>2</sup>
推荐接线	连接 L/N 导线	≥ 6 mm <sup>2</sup>	≥ 6 mm <sup>2</sup>
	接地线	≥ 10 mm <sup>2</sup>	≥ 10 mm <sup>2</sup>
<b>其他特性</b>			
产品结构		可插拔式	可插拔式
本地指示方式		机械指示窗口	机械指示窗口
	正常状态颜色	绿色	绿色
	故障状态颜色	红色	红色
远程指示触点		有	有
响应时间		100ns	25ns
配合后备保护装置		iSCB1 25	iSCB1 15
工作温度		-40°C ~ +80°C	-40°C ~ +70°C
储存温度		-	-

\* 型号中带“r”的有远程指示触点，型号中不带“r”的没有远程指示触点。



iPRF1		iPRU							
I+II/T1+T2		II/T2							
10/350+8/20		8/20							
GB/T 18802.1-2011		GB/T 18802.1-2011							
CQC		CQC							
230/400		230/400							
50/60		50/60							
350		350/440							
12.5(L/N), 50(N/PE)		-							
50		120	100	80	65	40	20	10	
20		60	50	40	35	20	10	5	
1.5		2.5	2.2	2.1	1.9	1.7	1.45	1.2	
1P+N, 3P, 3P+N		1P, 2P, 3P, 4P, 1P+N, 3P+N							
IP40		IP40							
IP20		IP20							
3.5 Nm		3.5 Nm							
2.5...35 mm <sup>2</sup>		2.5...35 mm <sup>2</sup>							
2.5...25 mm <sup>2</sup>		2.5...25 mm <sup>2</sup>							
≥ 6 mm <sup>2</sup>		120/100kA: ≥ 6 mm <sup>2</sup> 80/65/40/20kA: ≥ 4 mm <sup>2</sup> 10kA: ≥ 2.5 mm <sup>2</sup>							
≥ 10 mm <sup>2</sup>		120/100kA: ≥ 10 mm <sup>2</sup> 80/65/40/20kA: ≥ 6 mm <sup>2</sup> 10kA: ≥ 4 mm <sup>2</sup>							
可插拔式		可插拔式							
机械指示窗口		机械指示窗口							
白色		白色							
红色		红色							
有		有 / 无 *							
25ns		25ns							
iSCB1 15		iSCB2 120	iSCB2 100	iSCB2 80	iSCB2 65	iSCB2 40	iSCB2 20	iSCB2 10	
-40°C ~ +60°C		-40°C ~ +60°C							
-		-40°C ~ +70°C							



## 说明

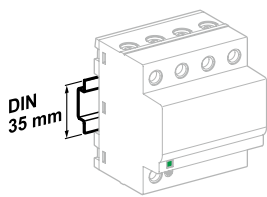
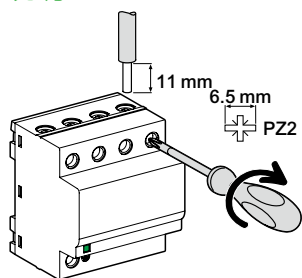

安装在35mm标准导轨上

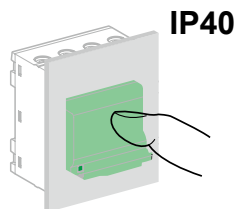
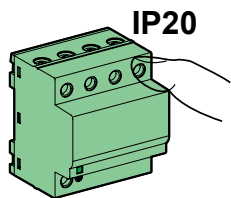

## 技术参数

主要特性	
符合标准	GB/T 18802.1-2011
试验类别	I / T1
工作频率	50/60 Hz
额定工作电压 $U_0$	230 V AC
最大持续工作电压 $U_c$	320 V
最大冲击电流 $I_{imp}$	20 kA
标称放电电流 $I_n$	30 kA
电压保护水平 $U_p$	1.7 kV
极数	3P, 3P+N
其他参数	
本地指示功能	通过机械指示窗口显示工作状态
绿色	正常工作状态
红色	内部已损坏, 需要更换
远程指示功能	通过遥信触点远程指示工作状态
触点	11 公共端, 12 常闭, 14 常开
工作电压	250 V AC
最大开关电流	1 A
IP 防护等级	前面板 IP40
	端子 IP20
响应时间	100 ns
工作温度	-40°C ~ +80°C

## 接线

类型	额定扭矩	接线能力		推荐接线	
		硬线	软线	连接 L/N 导线	接地线
iPRD1	3.5 Nm	2.5...50 mm <sup>2</sup>	2.5...35 mm <sup>2</sup>	≥6 mm <sup>2</sup>	≥10 mm <sup>2</sup>



# iPRD1 20r 可插拔式 Type I 电涌保护器



A9L16367

类型	名称	$I_{imp}$ (kA)	$I_n$ (kA)	$U_p$ (kV)			$U_n$ (V)	$U_c$ (V)	宽度 (9mm的倍数)	产品号
				差模 L/N	共模 N/≐	L/≐				
3P	iPRD1	20	30	-	-	1.7	230	320	12	A9L16366

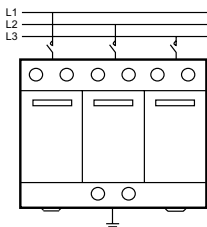

类型	名称	$I_{imp}$ (kA)	$I_n$ (kA)	$U_p$ (kV)			$U_n$ (V)	$U_c$ (V)	宽度 (9mm的倍数)	产品号
				差模 L/N	共模 N/≐	L/≐				
3P+N	iPRD1	20	30	1.7	1.5	-	230	320	16	A9L16367

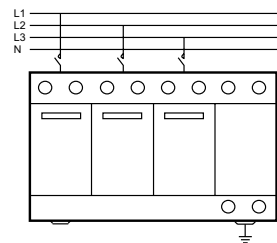

类型	名称	插拔模块用于	宽度 (9mm 倍数)	产品号
插拔模块	iD20-320	用于 iPRD1 20r	4	A9L16322
	iDGn-255	用于 iPRD1 20r	4	A9L16323



## 说明

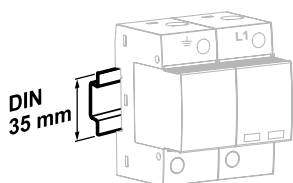
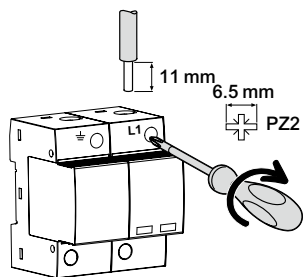

安装在35mm标准导轨上

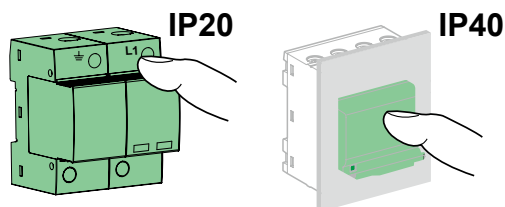

## 技术参数

主要特性	
符合标准	GB/T 18802.1-2011
试验类别	I / T1
工作频率	50/60 Hz
额定工作电压 $U_o$	230 V AC
最大持续工作电压 $U_c$	350 V
最大冲击电流 $I_{imp}$	15 kA
标称放电电流 $I_n$	30 kA
电压保护水平 $U_p$	1.6 kV
极数	1P+N, 3P, 3P+N
其他参数	
本地指示功能	通过机械指示窗口显示工作状态
	绿色 正常工作状态
	红色 内部已损坏, 需要更换
远程指示功能	通过遥信触点远程指示工作状态
	触点 11 公共端, 12 常闭, 14 常开
	工作电压 250 V AC
	最大开关电流 1 A
IP 防护等级	前面板 IP40
	端子 IP20
响应时间	25 ns
工作温度	-40°C ~ +70°C
0.75 倍直流参考电压 $U_{1mA}$ 下的泄漏电流 $I_{le}$	< 40 $\mu$ A

## 接线

类型	额定扭矩	接线能力		推荐接线	
		硬线	软线	连接 L/N 导线	接地线
iPRD1	3.5 Nm	2.5...50 mm <sup>2</sup>	2.5...35 mm <sup>2</sup>	$\geq 6$ mm <sup>2</sup>	$\geq 10$ mm <sup>2</sup>

# iPRD1 15r 可插拔式 Type I 电涌保护器



A9L615601

类型	名称	Iimp (kA)	In (kA)	Up(kV)			Un (V)	Uc (V)	宽度 (9mm的倍数)	产品号
				差模 L/N	共模 N/±	L/±				
1P+N	iPRD1	15	30	1.6	1.5	2.0	230	350	8	A9L615501

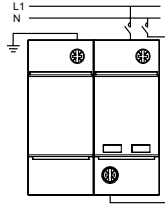

类型	名称	Iimp (kA)	In (kA)	Up(kV)			Un (V)	Uc (V)	宽度 (9mm的倍数)	产品号
				差模 L/N	共模 N/±	L/±				
3P	iPRD1	15	30	-	-	1.6	230	350	12	A9L615301

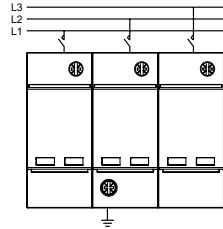

类型	名称	Iimp (kA)	In (kA)	Up(kV)			Un (V)	Uc (V)	宽度 (9mm的倍数)	产品号
				差模 L/N	共模 N/±	L/±				
3P+N	iPRD1	15	30	1.6	1.5	2.0	230	350	16	A9L615601

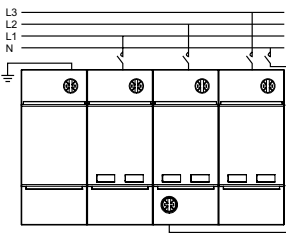

类型	名称	插拔模块用于	宽度 (9mm 倍数)	产品号
插拔模块	iD15-350	用于 iPRD1 15r	4	A9L615102
	iDGn15-260	用于 iPRD1 15r	4	A9L615002



## 说明

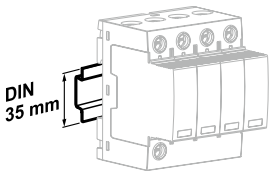
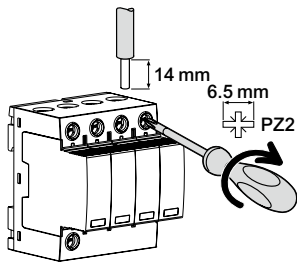

安装在35mm标准导轨上

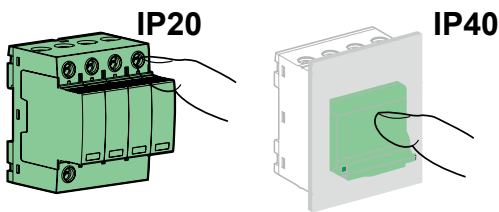

## 技术参数

主要特性	
符合标准	GB/T 18802.1-2011
试验类别	I + II / T1+T2
工作频率	50/60 Hz
额定工作电压 $U_o$	230 V AC
最大持续工作电压 $U_c$	350 V
最大冲击电流 $I_{imp}$ (L-N)	12.5 kA
最大冲击电流 $I_{imp}$ (N-PE)	50 kA
最大放电电流 $I_{max}$	50 kA
标称放电电流 $I_n$	20 kA
电压保护水平 $U_p$	1.5 kV
极数	1P+N/3P/3P+N
接地系统	TT、TN
后备保护设备	参见附录
其他参数	
本地指示功能	通过电子指示窗口显示工作状态
白色	正常工作状态
红色	内部已损坏, 需要更换
远程指示功能	通过遥信触点远程指示工作状态
触点	11 公共端, 12 常闭, 14 常开
工作电压	250 V AC
最大开关电流	1 A
接线能力	0.5...1.5 mm <sup>2</sup>
IP 防护等级	前面板 IP40 端子 IP20
响应时间	25 ns
工作温度	-40°C ~ +60°C
0.75 倍直流参考电压 $U_{1mA}$ 下的泄漏电流 $I_{le}$	< 150 μA

## 接线

类型	额定扭矩	接线能力		推荐接线	
		硬线	软线	连接 L/N 导线	接地线
iPRF1 12.5r	3.5 Nm	2.5...35 mm <sup>2</sup>	2.5...25 mm <sup>2</sup>	≥6 mm <sup>2</sup>	≥10 mm <sup>2</sup>

# iPRF1 12.5r 可插拔式 T1+T2 类电涌保护器



A9L612501

类型	名称	Iimp (kA)	Imax (kA)	In (kA)	Up(kV)			Un (V)	Uc(V)			宽度 (9mm的倍数)	产品号
					差模	共模			差模	共模			
					L/N	N/⊥	L/⊥		L/N	N/⊥	L/⊥		
1P+N	iPRF1 12.5r	12.5	50	20	1.5	1.5	1.6	230	350	255	440	4	A9L612501

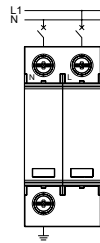

A9L612301

类型	名称	Iimp (kA)	Imax (kA)	In (kA)	Up(kV)			Un (V)	Uc(V)			宽度 (9mm的倍数)	产品号
					差模	共模			差模	共模			
					L/N	N/⊥	L/⊥		L/N	N/⊥	L/⊥		
3P	iPRF1 12.5r	12.5	50	20	-	-	1.5	230/400	-	-	350	6	A9L612301

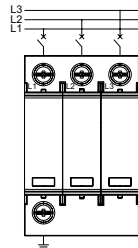

A9L612601

类型	名称	Iimp (kA)	Imax (kA)	In (kA)	Up(kV)			Un (V)	Uc(V)			宽度 (9mm的倍数)	产品号
					差模	共模			差模	共模			
					L/N	N/⊥	L/⊥		L/N	N/⊥	L/⊥		
3P+N	iPRF1 12.5r	12.5	50	20	1.5	1.5	1.6	230/400	350	255	440	8	A9L612601

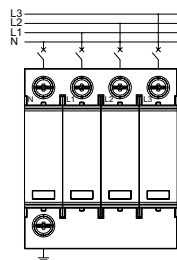

类型	名称	插拔模块用于	宽度 (9mm 倍数)	产品号
插拔模块	iD12.5-350	iPRF1 12.5r	2	A9L612102
	iDGn12.5-260	iPRF1 12.5r Gn	2	A9L612002



## 说明

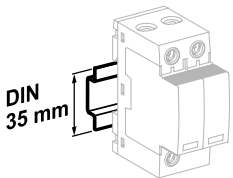
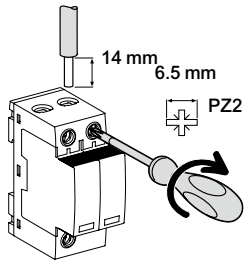

安装在35mm标准导轨上

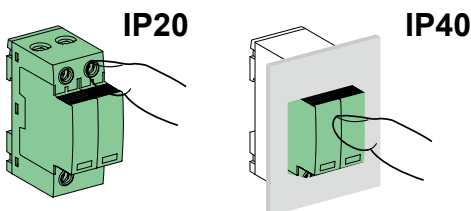

## 技术参数

主要特性	
符合标准	GB/T 18802.1-2011
试验类别	II / T2
工作频率	50/60 Hz
额定工作电压 $U_o$	230 V AC
最大持续工作电压 $U_c$	350 V
最大放电电流 $I_{max}$	120/100/80/65/40/20/10 KA
标称放电电流 $I_n$	60/50/40/35/20/10/5 KA
电压保护水平 $U_p$	2.5/2.2/2.1/1.9/1.7/1.45/1.2 KV
极数	1P/2P/3P/4P/1P+N/3P+N
接地系统	TT、TN
后备保护设备	参见附录
其他参数	
本地指示功能	通过机械指示窗口显示工作状态
白色	正常工作状态
红色	内部已损坏，需要更换
远程指示功能	通过遥信触点远程指示工作状态
触点	11 公共端，12 常闭，14 常开
工作电压	250 V ~ 220 V = 30 V =
最大开关电流	0.25 A 0.24 A 2 A
接线能力	0.5...1.5 mm <sup>2</sup>
IP 防护等级	IP20
响应时间	25 ns
工作温度	-40°C ~+60°C
储存温度	-40°C ~+70°C
0.75 倍直流参考电压 $U_{1mA}$ 下的泄漏电流 $I_{le}$	< 20 $\mu$ A ( $I_{max} \leq 65kA$ ) < 40 $\mu$ A ( $I_{max} \geq 80kA$ )

## 接线

最大放电电流 $I_{max}$	额定扭矩	接线能力		推荐接线	
		硬线	软线	连接 L/N 导线	接地线
120/100 KA	3.5 Nm	2.5...35 mm <sup>2</sup>	2.5...25 mm <sup>2</sup>	$\geq 6$ mm <sup>2</sup>	$\geq 10$ mm <sup>2</sup>
80/65/40/20 KA				$\geq 4$ mm <sup>2</sup>	$\geq 6$ mm <sup>2</sup>
10 KA				$\geq 2.5$ mm <sup>2</sup>	$\geq 4$ mm <sup>2</sup>



A9L065101

类型	名称	I <sub>max</sub> (kA)	I <sub>n</sub> (kA)	U <sub>p</sub> (kV)			U <sub>n</sub> (V)	U <sub>c</sub> (V)			接地系统	宽度 (9mm 的倍数)	产品号
				差模 L/N	共模 N/⊥	共模 L/⊥		差模 L/N	共模 N/⊥	共模 L/⊥			
1P	iPRU 65r	65	35	-	-	1.9	230	-	-	350	TN	2	A9L065101
	iPRU 65	65	35	-	-	1.9	230	-	-	350	TN	2	A9L065100
	iPRU 40r	40	20	-	-	1.7	230	-	-	350	TN	2	A9L040101
	iPRU 40	40	20	-	-	1.7	230	-	-	350	TN	2	A9L040100
	iPRU 20r	20	10	-	-	1.45	230	-	-	350	TT&TN	2	A9L020101
	iPRU 20	20	10	-	-	1.45	230	-	-	350	TT&TN	2	A9L020100
	iPRU 10r	10	5	-	-	1.2	230	-	-	350	TT&TN	2	A9L010101
iPRU 10	10	5	-	-	1.2	230	-	-	350	TT&TN	2	A9L010100	



A9L065201

类型	名称	I <sub>max</sub> (kA)	I <sub>n</sub> (kA)	U <sub>p</sub> (kV)			U <sub>n</sub> (V)	U <sub>c</sub> (V)			接地系统	宽度 (9mm 的倍数)	产品号
				差模 L/N	共模 N/⊥	共模 L/⊥		差模 L/N	共模 N/⊥	共模 L/⊥			
2P	iPRU 65r	65	35	-	1.9	1.9	230	-	350	350	TN-S	4	A9L065201
	iPRU 65	65	35	-	1.9	1.9	230	-	350	350	TN-S	4	A9L065200
	iPRU 40r	40	20	-	1.7	1.7	230	-	350	350	TN-S	4	A9L040201
	iPRU 40	40	20	-	1.7	1.7	230	-	350	350	TN-S	4	A9L040200
	iPRU 20r	20	10	-	1.45	1.45	230	-	350	350	TT&TN-S	4	A9L020201
	iPRU 20	20	10	-	1.45	1.45	230	-	350	350	TT&TN-S	4	A9L020200
	iPRU 10r	10	5	-	1.2	1.2	230	-	350	350	TT&TN-S	4	A9L010201
	iPRU 10	10	5	-	1.2	1.2	230	-	350	350	TT&TN-S	4	A9L010200



A9L065301

类型	名称	I <sub>max</sub> (kA)	I <sub>n</sub> (kA)	U <sub>p</sub> (kV)			U <sub>n</sub> (V)	U <sub>c</sub> (V)			接地系统	宽度 (9mm 的倍数)	产品号
				差模 L/N	共模 N/⊥	共模 L/⊥		差模 L/N	共模 N/⊥	共模 L/⊥			
3P	iPRU 65r	65	35	-	-	1.9	230/400	-	-	350	TN-C	6	A9L065301
	iPRU 65	65	35	-	-	1.9	230/400	-	-	350	TN-C	6	A9L065300
	iPRU 40r	40	20	-	-	1.7	230/400	-	-	350	TN-C	6	A9L040301
	iPRU 40	40	20	-	-	1.7	230/400	-	-	350	TN-C	6	A9L040300
	iPRU 20r	20	10	-	-	1.45	230/400	-	-	350	TN-C	6	A9L020301
	iPRU 20	20	10	-	-	1.45	230/400	-	-	350	TN-C	6	A9L020300
	iPRU 10r	10	5	-	-	1.2	230/400	-	-	350	TN-C	6	A9L010301
	iPRU 10	10	5	-	-	1.2	230/400	-	-	350	TN-C	6	A9L010300

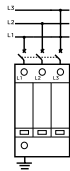

A9L065401

类型	名称	I <sub>max</sub> (kA)	I <sub>n</sub> (kA)	U <sub>p</sub> (kV)			U <sub>n</sub> (V)	U <sub>c</sub> (V)			接地系统	宽度 (9mm 的倍数)	产品号
				差模 L/N	共模 N/⊥	共模 L/⊥		差模 L/N	共模 N/⊥	共模 L/⊥			
4P	iPRU 65r	65	35	-	1.9	1.9	230/400	-	350	350	TN-S	8	A9L065401
	iPRU 65	65	35	-	1.9	1.9	230/400	-	350	350	TN-S	8	A9L065400
	iPRU 40r	40	20	-	1.7	1.7	230/400	-	350	350	TN-S	8	A9L040401
	iPRU 40	40	20	-	1.7	1.7	230/400	-	350	350	TN-S	8	A9L040400
	iPRU 20r	20	10	-	1.45	1.45	230/400	-	350	350	TT&TN-S	8	A9L020401
	iPRU 20	20	10	-	1.45	1.45	230/400	-	350	350	TT&TN-S	8	A9L020400
	iPRU 10r	10	5	-	1.2	1.2	230/400	-	350	350	TT&TN-S	8	A9L010401
	iPRU 10	10	5	-	1.2	1.2	230/400	-	350	350	TT&TN-S	8	A9L010400

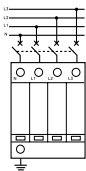



A9L065501

类型	名称	I <sub>max</sub> (kA)	I <sub>n</sub> (kA)	Up(kV)			U <sub>n</sub> (V)	U <sub>c</sub> (V)			接地系统	宽度 (9mm 的倍数)	产品号
				差模	共模			差模	共模				
				L/N	N/≐	L/≐		L/N	N/≐	L/≐			
1P+N	iPRU 65r 65	65	35	1.9	1.5	2.25	230	350	260	440	TT&TN-S	4	A9L065501
	iPRU 65 65	65	35	1.9	1.5	2.25	230	350	260	440	TT&TN-S	4	A9L065500
	iPRU 40r 40	40	20	1.7	1.5	1.85	230	350	260	440	TT&TN-S	4	A9L040501
	iPRU 40 40	40	20	1.7	1.5	1.85	230	350	260	440	TT&TN-S	4	A9L040500
	iPRU 20r 20	20	10	1.45	1.5	1.5	230	350	260	440	TT&TN-S	4	A9L020501
	iPRU 20 20	20	10	1.45	1.5	1.5	230	350	260	440	TT&TN-S	4	A9L020500
	iPRU 10r 10	10	5	1.2	1.0	1.2	230	350	260	440	TT&TN-S	4	A9L010501
iPRU 10 10	10	5	1.2	1.0	1.2	230	350	260	440	TT&TN-S	4	A9L010500	



A9L065601

类型	名称	I <sub>max</sub> (kA)	I <sub>n</sub> (kA)	Up(kV)			U <sub>n</sub> (V)	U <sub>c</sub> (V)			接地系统	宽度 (9mm 的倍数)	产品号
				差模	共模			差模	共模				
				L/N	N/≐	L/≐		L/N	N/≐	L/≐			
3P+N	iPRU 65r 65	65	35	1.9	1.5	2.25	230/400	350	260	440	TT&TN-S	8	A9L065601
	iPRU 65 65	65	35	1.9	1.5	2.25	230/400	350	260	440	TT&TN-S	8	A9L065600
	iPRU 40r 40	40	20	1.7	1.5	1.85	230/400	350	260	440	TT&TN-S	8	A9L040601
	iPRU 40 40	40	20	1.7	1.5	1.85	230/400	350	260	440	TT&TN-S	8	A9L040600
	iPRU 20r 20	20	10	1.45	1.5	1.5	230/400	350	260	440	TT&TN-S	8	A9L020601
	iPRU 20 20	20	10	1.45	1.5	1.5	230/400	350	260	440	TT&TN-S	8	A9L020600
	iPRU 10r 10	10	5	1.2	1.0	1.2	230/400	350	260	440	TT&TN-S	8	A9L010601
iPRU 10 10	10	5	1.2	1.0	1.2	230/400	350	260	440	TT&TN-S	8	A9L010600	

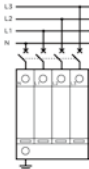

类型	名称	插拔模块用于	宽度 (9mm 倍数)	产品号
插拔模块	iD65-350	iPRU 65r / 65	2	A9L065102
	iD40-350	iPRU 40r / 40	2	A9L040102
	iD20-350	iPRU 20r / 20	2	A9L020102
	iD10-350	iPRU 10r / 10	2	A9L010102
	iDGn-350	iPRU 65r / 65 / 40r / 40 / 20r / 20 Gn	2	A9L000002
	iDGn 10-350	iPRU 10r / 10 Gn	2	A9L010002





A9L120101

类型	名称	$I_{max}$ (kA)	$I_n$ (kA)	$U_p$ (kV)			$U_n$ (V)	$U_c$ (V)			接地系统	宽度 (9mm 的倍数)	产品号
				差模 L/N	共模 N/⊥	L/⊥		差模 L/N	共模 N/⊥	L/⊥			
1P	iPRU 120r	120	60	-	-	2.5	230	-	-	350	TN	4	A9L120101
	iPRU 120	120	60	-	-	2.5	230	-	-	350	TN	4	A9L120100
	iPRU 100r	100	50	-	-	2.2	230	-	-	350	TN	4	A9L100101
	iPRU 100	100	50	-	-	2.2	230	-	-	350	TN	4	A9L100100
	iPRU 80r	80	40	-	-	2.1	230	-	-	350	TN	4	A9L080101
	iPRU 80	80	40	-	-	2.1	230	-	-	350	TN	4	A9L080100

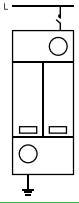

类型	名称	$I_{max}$ (kA)	$I_n$ (kA)	$U_p$ (kV)			$U_n$ (V)	$U_c$ (V)			接地系统	宽度 (9mm 的倍数)	产品号
				差模 L/N	共模 N/⊥	L/⊥		差模 L/N	共模 N/⊥	L/⊥			
2P	iPRU 120r	120	60	-	2.5	2.5	230	-	350	350	TN-S	8	A9L120201
	iPRU 120	120	60	-	2.5	2.5	230	-	350	350	TN-S	8	A9L120200
	iPRU 100r	100	50	-	2.2	2.2	230	-	350	350	TN-S	8	A9L100201
	iPRU 100	100	50	-	2.2	2.2	230	-	350	350	TN-S	8	A9L100200
	iPRU 80r	80	40	-	2.1	2.1	230	-	350	350	TN-S	8	A9L080201
	iPRU 80	80	40	-	2.1	2.1	230	-	350	350	TN-S	8	A9L080200

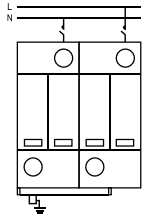

类型	名称	$I_{max}$ (kA)	$I_n$ (kA)	$U_p$ (kV)			$U_n$ (V)	$U_c$ (V)			接地系统	宽度 (9mm 的倍数)	产品号
				差模 L/N	共模 N/⊥	L/⊥		差模 L/N	共模 N/⊥	L/⊥			
3P	iPRU 120r	120	60	-	-	2.5	230/400	-	-	350	TN-C	12	A9L120301
	iPRU 120	120	60	-	-	2.5	230/400	-	-	350	TN-C	12	A9L120300
	iPRU 100r	100	50	-	-	2.2	230/400	-	-	350	TN-C	12	A9L100301
	iPRU 100	100	50	-	-	2.2	230/400	-	-	350	TN-C	12	A9L100300
	iPRU 80r	80	40	-	-	2.1	230/400	-	-	350	TN-C	12	A9L080301
	iPRU 80	80	40	-	-	2.1	230/400	-	-	350	TN-C	12	A9L080300

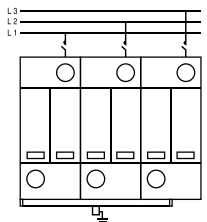

类型	名称	$I_{max}$ (kA)	$I_n$ (kA)	$U_p$ (kV)			$U_n$ (V)	$U_c$ (V)			接地系统	宽度 (9mm 的倍数)	产品号
				差模 L/N	共模 N/⊥	L/⊥		差模 L/N	共模 N/⊥	L/⊥			
4P	iPRU 120r	120	60	-	2.5	2.5	230/400	-	350	350	TN-S	16	A9L120401
	iPRU 120	120	60	-	2.5	2.5	230/400	-	350	350	TN-S	16	A9L120400
	iPRU 100r	100	50	-	2.2	2.2	230/400	-	350	350	TN-S	16	A9L100401
	iPRU 100	100	50	-	2.2	2.2	230/400	-	350	350	TN-S	16	A9L100400
	iPRU 80r	80	40	-	2.1	2.1	230/400	-	350	350	TN-S	16	A9L080401
	iPRU 80	80	40	-	2.1	2.1	230/400	-	350	350	TN-S	16	A9L080400

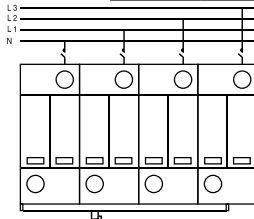

# iPRU 可插拔式电涌保护器

最大放电电流  $I_{max} = 120/100/80 \text{ kA}$

类型	名称	$I_{max}$ (kA)	$I_n$ (kA)	$U_p$ (kV)			$U_n$ (V)	$U_c$ (V)			接地系统	宽度 (9mm 的倍数)	产品号
				差模 L/N	共模 N/⊥	L/⊥		差模 L/N	共模 N/⊥	L/⊥			
1P+N	iPRU 120r	120	60	2.5	1.6	3.5	230	350	260	440	TT&TN-S	6	A9L120501
	iPRU 120	120	60	2.5	1.6	3.5	230	350	260	440	TT&TN-S	6	A9L120500
	iPRU 100r	100	50	2.2	1.5	3.0	230	350	260	440	TT&TN-S	6	A9L100501
	iPRU 100	100	50	2.2	1.5	3.0	230	350	260	440	TT&TN-S	6	A9L100500
	iPRU 80r	80	40	2.1	1.5	2.65	230	350	260	440	TT&TN-S	6	A9L080501
	iPRU 80	80	40	2.1	1.5	2.65	230	350	260	440	TT&TN-S	6	A9L080500

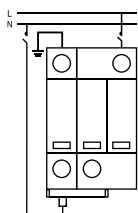

类型	名称	$I_{max}$ (kA)	$I_n$ (kA)	$U_p$ (kV)			$U_n$ (V)	$U_c$ (V)			接地系统	宽度 (9mm 的倍数)	产品号
				差模 L/N	共模 N/⊥	L/⊥		差模 L/N	共模 N/⊥	L/⊥			
3P+N	iPRU 120r	120	60	2.5	1.6	3.5	230/400	350	260	440	TT&TN-S	14	A9L120601
	iPRU 120	120	60	2.5	1.6	3.5	230/400	350	260	440	TT&TN-S	14	A9L120600
	iPRU 100r	100	50	2.2	1.5	3.0	230/400	350	260	440	TT&TN-S	14	A9L100601
	iPRU 100	100	50	2.2	1.5	3.0	230/400	350	260	440	TT&TN-S	14	A9L100600
	iPRU 80r	80	40	2.1	1.5	2.65	230/400	350	260	440	TT&TN-S	14	A9L080601
	iPRU 80	80	40	2.1	1.5	2.65	230/400	350	260	440	TT&TN-S	14	A9L080600

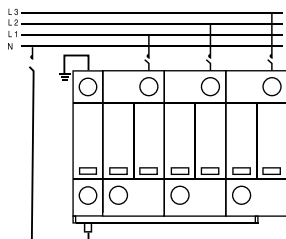

类型	名称	插拔模块用于	宽度 (9mm 的倍数)	产品号
插拔模块	iD120-350	iPRU 120r / 120	4	A9L120102
	iDGn 120-350	iPRU 120r / 120 Gn	2	A9L120002
	iD100-350	iPRU 100r / 100	4	A9L100102
	iDGn 100-350	iPRU 100r / 100 Gn	2	A9L100002
	iD80-350	iPRU 80r / 80	4	A9L080102
	iDGn 80-350	iPRU 80r / 80 Gn	2	A9L080002



说明

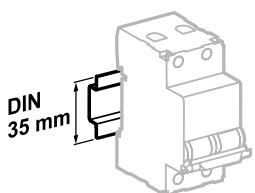
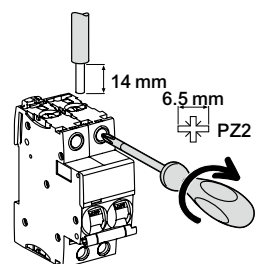

安装在35mm标准导轨上

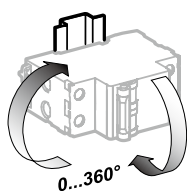

安装方向灵活

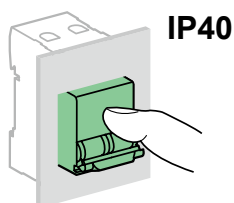
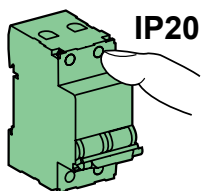

技术参数

主要特性		
符合标准	NB/T 42150-2018	
所配合 SPD 的试验类别	T1/T2	
额定工作电压	230/400 VAC	
工作频率	50/60 Hz	
最大冲击电流 $I_{imp}$	25/15 kA	
最大放电电流 $I_{max}$	120/100/80/65/40/20/10 kA	
标称放电电流 $I_n$	60/50/40/35/20/10/5 kA	
额定短路能力 $I_{cn}$	100/65/50/36/25/15 kA	
极数	1P, 2P, 3P, 4P	
最小延时动作电流 $I_d$	3 A	
其他参数		
本地指示功能	可指示分合状态	
远程指示功能	安装 iOF 附件后可远程指示工作状态	
IP 防护等级	前面板	IP40
	端子	IP20

接线

最大冲击电流 $I_{imp}$	额定扭矩	接线能力		推荐接线
		硬线	软线	
25kA	3.5 N·m	2.5...35 mm <sup>2</sup>	2.5...25 mm <sup>2</sup>	16 mm <sup>2</sup>
15kA				

最大放电电流 $I_{max}$	额定扭矩	接线能力		推荐接线 连接 L/N 导线
		硬线	软线	
120kA	3.5 N·m	2.5...35 mm <sup>2</sup>	2.5...25 mm <sup>2</sup>	≥6 mm <sup>2</sup>
100kA				≥6 mm <sup>2</sup>
80kA				≥4 mm <sup>2</sup>
65kA				≥4 mm <sup>2</sup>
40kA				≥4 mm <sup>2</sup>
20kA				≥4 mm <sup>2</sup>
10kA				≥2.5 mm <sup>2</sup>



A9L102562

配合的SPD	iSCB型号	电涌耐受能力 Iimp (kA)	电涌耐受能力 In (kA)	额定短路能力 Icn (kA)	极数	宽度 (9mm 的倍数)	订货号
iPRD1 20r	iSCB1 25L2 1P	25	80	100	1P	4	A9L102561
	iSCB1 25L1 1P	25	80	65	1P	4	A9L102551
	iSCB1 25L2 2P	25	80	100	2P	8	A9L102562
	iSCB1 25L1 2P	25	80	65	2P	8	A9L102552
	iSCB1 25L2 3P	25	80	100	3P	12	A9L102563
	iSCB1 25L1 3P	25	80	65	3P	12	A9L102553
	iSCB1 25L2 4P	25	80	100	4P	16	A9L102564
	iSCB1 25L1 4P	25	80	65	4P	16	A9L102554



A9L101562

配合的SPD	iSCB型号	电涌耐受能力 Iimp (kA)	电涌耐受能力 In (kA)	额定短路能力 Icn (kA)	极数	宽度 (9mm 的倍数)	订货号
iPRD1 15r	iSCB1 15L2 1P	15	80	100	1P	4	A9L101561
iPRF1 12.5r	iSCB1 15L1 1P	15	80	65	1P	4	A9L101551
	iSCB1 15L2 2P	15	80	100	2P	8	A9L101562
	iSCB1 15L1 2P	15	80	65	2P	8	A9L101552
	iSCB1 15L2 3P	15	80	100	3P	12	A9L101563
	iSCB1 15L1 3P	15	80	65	3P	12	A9L101553
	iSCB1 15L2 4P	15	80	100	4P	16	A9L101564
	iSCB1 15L1 4P	15	80	65	4P	16	A9L101554

## 附件

名称	宽度 (9mm的倍数)	订货号
iOF附件	1	A9A26924

\* iSCB需要安装iOF附件实现远程通信功能。



A9L212062

配合的SPD	iSCB型号	电涌耐受能力 I <sub>max</sub> (kA)	电涌耐受能力 I <sub>n</sub> (kA)	额定短路能力 I <sub>cn</sub> (kA)	极数	宽度 (9mm 的倍数)	订货号
iPRU 120r/120	iSCB2 120L2 1P	120	60		1P	4	A9L212061
	iSCB2 120L1 1P	120	60	65	1P	4	A9L212051
	iSCB2 120L2 2P	120	60	100	2P	8	A9L212062
	iSCB2 120L1 2P	120	60	65	2P	8	A9L212052
	iSCB2 120L2 3P	120	60	100	3P	12	A9L212063
	iSCB2 120L1 3P	120	60	65	3P	12	A9L212053
	iSCB2 120L2 4P	120	60	100	4P	16	A9L212064
	iSCB2 120L1 4P	120	60	65	4P	16	A9L212054



A9L210062

配合的SPD	iSCB型号	电涌耐受能力 I <sub>max</sub> (kA)	电涌耐受能力 I <sub>n</sub> (kA)	额定短路能力 I <sub>cn</sub> (kA)	极数	宽度 (9mm 的倍数)	订货号
iPRU 100r/100	iSCB2 100L2 1P	100	50	100	1P	4	A9L210061
	iSCB2 100L1 1P	100	50	65	1P	4	A9L210051
	iSCB2 100L2 2P	100	50	100	2P	8	A9L210062
	iSCB2 100L1 2P	100	50	65	2P	8	A9L210052
	iSCB2 100L2 3P	100	50	100	3P	12	A9L210063
	iSCB2 100L1 3P	100	50	65	3P	12	A9L210053
	iSCB2 100L2 4P	100	50	100	4P	16	A9L210064
	iSCB2 100L1 4P	100	50	65	4P	16	A9L210054



A9L208044

配合的SPD	iSCB型号	电涌耐受能力 I <sub>max</sub> (kA)	电涌耐受能力 I <sub>n</sub> (kA)	额定短路能力 I <sub>cn</sub> (kA)	极数	宽度 (9mm 的倍数)	订货号
iPRU 80r/80	iSCB2 80H2 1P	80	40	50	1P	2	A9L208041
	iSCB2 80H1 1P	80	40	36	1P	2	A9L208031
	iSCB2 80H2 2P	80	40	50	2P	4	A9L208042
	iSCB2 80H1 2P	80	40	36	2P	4	A9L208032
	iSCB2 80H2 3P	80	40	50	3P	6	A9L208043
	iSCB2 80H1 3P	80	40	36	3P	6	A9L208033
	iSCB2 80H2 4P	80	40	50	4P	8	A9L208044
	iSCB2 80H1 4P	80	40	36	4P	8	A9L208034



A9L206544

配合的SPD	iSCB型号	电涌耐受能力 I <sub>max</sub> (kA)	电涌耐受能力 I <sub>n</sub> (kA)	额定短路能力 I <sub>cn</sub> (kA)	极数	宽度 (9mm 的倍数)	订货号
iPRU 65r/65 iST 65r/65 EA9L 65kA	iSCB2 65H2 1P	65	35	50	1P	2	A9L206541
	iSCB2 65H1 1P	65	35	36	1P	2	A9L206531
	iSCB2 65H2 2P	65	35	50	2P	4	A9L206542
	iSCB2 65H1 2P	65	35	36	2P	4	A9L206532
	iSCB2 65H2 3P	65	35	50	3P	6	A9L206543
	iSCB2 65H1 3P	65	35	36	3P	6	A9L206533
	iSCB2 65H2 4P	65	35	50	4P	8	A9L206544
	iSCB2 65H1 4P	65	35	36	4P	8	A9L206534



A9L204044

配合的SPD	iSCB型号	电涌耐受能力 I <sub>max</sub> (kA)	电涌耐受能力 I <sub>n</sub> (kA)	额定短路能力 I <sub>cn</sub> (kA)	极数	宽度 (9mm 的倍数)	订货号
iPRU 40r/40 iST 40r/40 EA9L 40kA	iSCB2 40H2 1P	40	20	50	1P	2	A9L204041
	iSCB2 40H1 1P	40	20	36	1P	2	A9L204031
	iSCB2 40H2 2P	40	20	50	2P	4	A9L204042
	iSCB2 40H1 2P	40	20	36	2P	4	A9L204032
	iSCB2 40H2 3P	40	20	50	3P	6	A9L204043
	iSCB2 40H1 3P	40	20	36	3P	6	A9L204033
	iSCB2 40H2 4P	40	20	50	4P	8	A9L204044
	iSCB2 40H1 4P	40	20	36	4P	8	A9L204034



A9L202024

配合的SPD	iSCB型号	电涌耐受能力 I <sub>max</sub> (kA)	电涌耐受能力 I <sub>n</sub> (kA)	额定短路能力 I <sub>cn</sub> (kA)	极数	宽度 (9mm 的倍数)	订货号
iPRU 20r/20 iST 20r/20 EA9L 20kA	iSCB2 20N2 1P	20	10	25	1P	2	A9L202021
	iSCB2 20N1 1P	20	10	15	1P	2	A9L202011
	iSCB2 20N2 2P	20	10	25	2P	4	A9L202022
	iSCB2 20N1 2P	20	10	15	2P	4	A9L202012
	iSCB2 20N2 3P	20	10	25	3P	6	A9L202023
	iSCB2 20N1 3P	20	10	15	3P	6	A9L202013
	iSCB2 20N2 4P	20	10	25	4P	8	A9L202024
	iSCB2 20N1 4P	20	10	15	4P	8	A9L202014



A9L201024

配合的SPD	iSCB型号	电涌耐受能力 I <sub>max</sub> (kA)	电涌耐受能力 I <sub>n</sub> (kA)	额定短路能力 I <sub>cn</sub> (kA)	极数	宽度 (9mm 的倍数)	订货号
iPRU 10r/10	iSCB2 10N2 1P	10	5	25	1P	2	A9L201021
	iSCB2 10N1 1P	10	5	15	1P	2	A9L201011
	iSCB2 10N2 2P	10	5	25	2P	4	A9L201022
	iSCB2 10N1 2P	10	5	15	2P	4	A9L201012
	iSCB2 10N2 3P	10	5	25	3P	6	A9L201023
	iSCB2 10N1 3P	10	5	15	3P	6	A9L201013
	iSCB2 10N2 4P	10	5	25	4P	8	A9L201024
	iSCB2 10N1 4P	10	5	15	4P	8	A9L201014

## 附件

名称	宽度 (9mm的倍数)	订货号
iOF附件	1	A9A26924

\* iSCB需要安装iOF附件实现远程通信功能。

额定短路能力

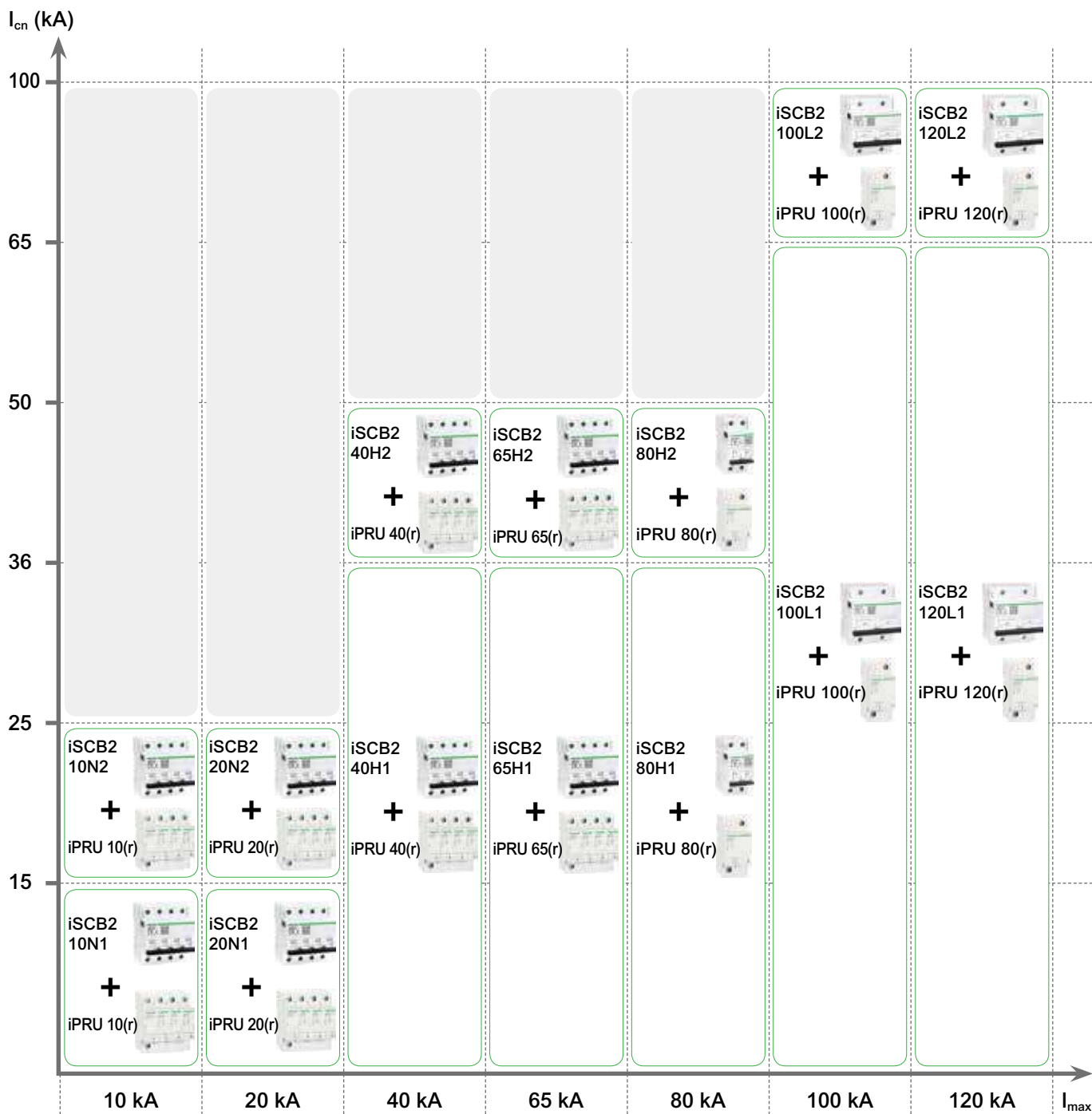

注：

- SPD 安装线路上应有后备保护装置，该装置具有以下能力：
  - SPD 的后备保护装置应能承受安装电路 SPD 的  $I_n$ 、 $I_{max}$  或  $I_{imp}$  或  $U_{oc}$  冲击电流不断开
  - 能够分断 SPD 安装处的最大预期短路电流
  - 能够在线路出现暂态过电压或由 SPD 劣化引起的大于 3A 的危险漏电流时快速分断，从而避免 SPD 起火。
- 电涌保护器的每极都必须设置保护，例如：3P+N 的 SPD 必须安装 4P 的后备保护装置。



# 后备保护装置的选择

## I类 (10/350 $\mu$ s) 电涌保护器

额定短路能力

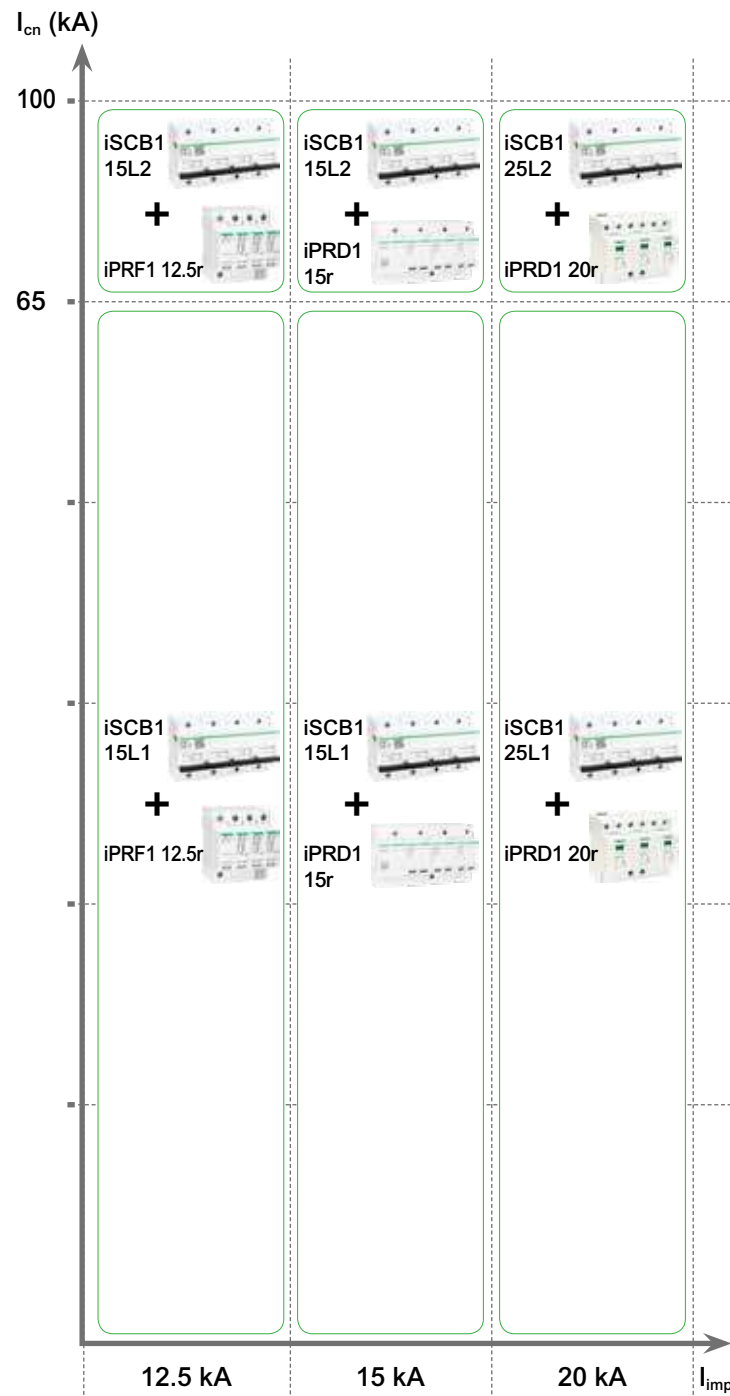

SPD与后备保护装置的配合应用案例

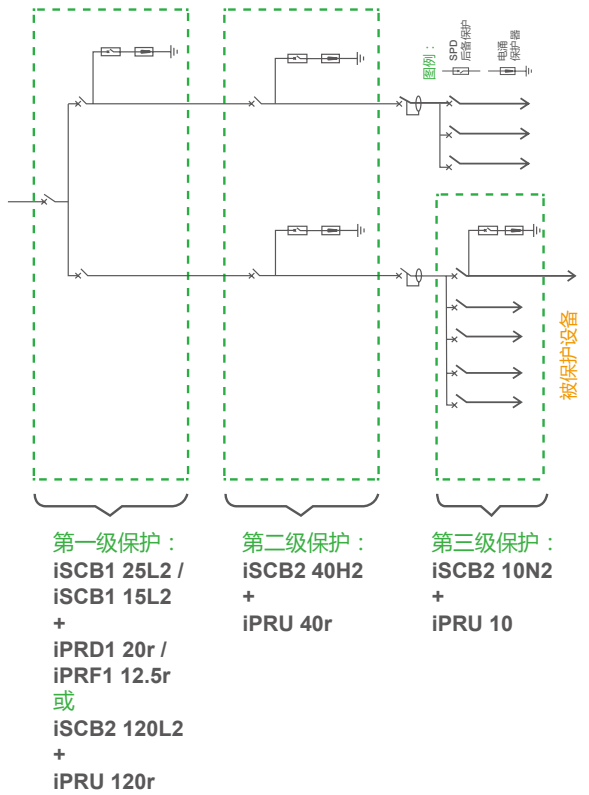



认证标志

EN 61095  
IEC/EN 1095  
GB/T17885

iCT 接触器范围的广度足以满足绝大多数应用场合。  
iCT 接触器可扩展辅助控制、保护和指示功能。

iCT 接触器有两种类型：  
• 不带手动操作的接触器  
• 带手动操作的接触器

## 接触器

iCT 2P



手动控制

iCT 4P



- iCT 接触器可用于远程控制：
  - 照明，加热，通风，卷帘，公共热水
  - 机械通风系统等



指示附件  
iACTs

- 此附件用于指示接触器主触点“开”或“关”的状态



双重信号控制附件  
iACTc

- 可接受两种类型的命令，从而实现对接触器的控制



24VDC 控制和指示附件 iACT24

- 通过 Acti9 PowerTag Link SI B 智能网关模块 B 型或 PLC，24VDC 信号控制接触器和指示接触器主触点“开”或“关”的状态
- 本地持续信号 (230VAC 信号) 控制接触器

## 接触器

## 接触器附件

		50 Hz 接触器的选型							
类型		接触器					手动操作接触器		
额定电流	A	16	25	40	63	100	25	40	63
附件		可安装附件的接触器							
iACTs 指示附件		•	•				•		
iACTc 控制附件	通过黄色的卡夹		•				•		
iACT24 控制附件	通过黄色的卡夹			• (接触器 230 V -50Hz)			• (接触器 230 V -50Hz)		

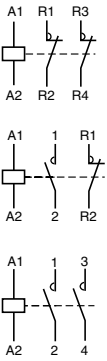
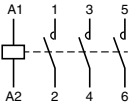
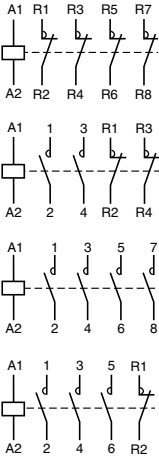

产品号

ICT 接触器 - 50 Hz						
类型						宽度 (9mm 的倍数)
	额定电流 (In)		控制电压 (V AC) (50 Hz)	触点		
	AC7a	AC7b				
	25 A	8.5 A	230...240	1NO	A9C20731	2
<b>2P</b>						
	16 A	6 A	230...240	2NO	A9C22712	2
	25 A	8.5 A	230...240	1NO+1NC	A9C22715	2
			24	2NO	A9C20132	2
			230...240	2NO	A9C20732	2
	40 A	15 A	220...240	2NO	A9C20842	4
63 A	20 A	220...240	2NO	A9C20862	4	
100 A	-	220...240	2NO	A9C20882	6	
<b>3P</b>						
	25 A	8.5 A	220...240	3NO	A9C20833	4
	40 A	15 A	220...240	3NO	A9C20843	6
	63 A	20 A	220...240	3NO	A9C20863	6
<b>4P</b>						
	16 A	6 A	220...240	2NO+2NC	A9C22818	4
	25 A	8.5 A	24	4NO	A9C20134	4
			220...240	4NO	A9C20834	4
			24	4NC	A9C20137	4
			220...240	4NC	A9C20837	4
	40 A	15 A	220...240	2NO+2NC	A9C20838	4
			220...240	4NO	A9C20844	6
			220...240	4NC	A9C20847	6
	63 A	20 A	220...240	4NO	A9C20864	6
			220...240	4NC	A9C20867	6
			220...240	2NO+2NC	A9C20868	6
			220...240	3NO+1NC	A9C20869	6
	100 A	-	220...240	4NO	A9C20884	12

产品号

iCT 手动操作接触器 50 Hz						宽度 (9mm 的倍数)		
类型	额定电流 (In)		控制电压 (V AC) (50 Hz)	触点				
	2P	AC7a	AC7b	控制电压 (V AC) (50 Hz)	触点			
		25 A	8.5 A	230...240	2NO	A9C21732	2	
		40 A	15 A	220...240	2NO	A9C21842	4	
		63 A	20 A	220...240	2NO	A9C21862	4	
		4P	25 A	8.5 A	220...240	4NO	A9C21834	4
			40 A	15 A	220...240	4NO	A9C21844	6
63 A			20 A	220...240	4NO	A9C21864	6	

操作 (手动操作接触器)

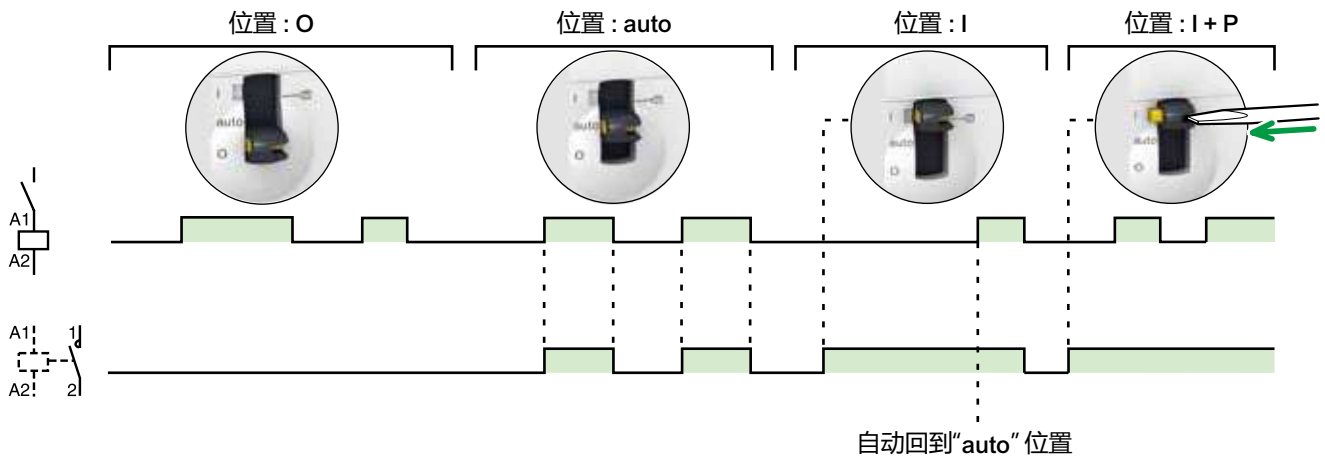

## 接线

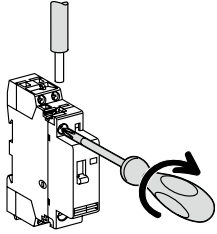

类型	额定电流	剥线长度	电路	扭矩	铜线		
					硬线	软线或箍线端子	
iCT	PZ1: 4 mm	16 - 100 A	9 mm	控制回路	0.8 N.m	1.5~2.5 mm: 2 x 1.5 mm <sup>2</sup>	1.5~2.5 mm: 2 x 2.5 mm <sup>2</sup>
				动力回路		1.5~6 mm <sup>2</sup>	1~4 mm <sup>2</sup>
	PZ2: 6 mm	40 A - 63 A 100 A	14 mm	3.5 N.m	6~25 mm <sup>2</sup> 6~35 mm <sup>2</sup>	6~16 mm <sup>2</sup> 6~35 mm <sup>2</sup>	
iACTs, iACTc	PZ1: 4 mm	-	9 mm	-	0.8 N.m	1.5~2.5 mm: 2 x 1.5 mm <sup>2</sup>	1.5~2.5 mm: 2 x 2.5 mm <sup>2</sup>

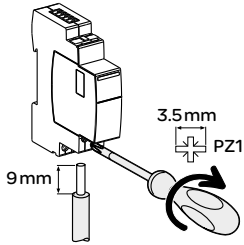

类型	接线端子	额定扭矩	铜线		
			硬线	软线	箍线端子
iACT24	电源 (N/P)	1 N.m	0.5~10 mm <sup>2</sup> : 2 x 0.5 ~ 2 x 2.5 mm <sup>2</sup>	0.5~6 mm <sup>2</sup> : 2 x 0.5 ~ 2 x 2.5 mm <sup>2</sup>	0.5~4 mm <sup>2</sup> : 2 x 0.5 ~ 2 x 2.5 mm <sup>2</sup>
	输入 (Y1/Y2)				

## Ti24 接头连接

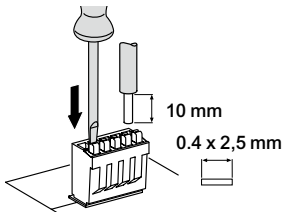

类型	接线端子	产品号	铜线	
			硬线	软线
Ti24 接头	弹簧压紧端子	A9XC2412	1 x 0.5~1.5 mm <sup>2</sup>	1 x 0.5~1.5 mm <sup>2</sup>

## Ti24 预制连接线连接

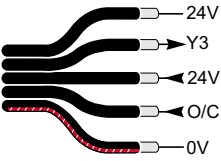

类型	产品号	长度
带 2 个连接头 (接至 Acti9 PowerTag Link SI B 智能网关模块 B 型)		
短线 (6 根)	A9XCAS06	100 mm
中线 (6 根)	A9XCAM06	160 mm
长线 (6 根)	A9XCAL06	870 mm
带 1 个连接头 (接至 PLC)		
长线 (6 根)	A9XCAU06	870 mm

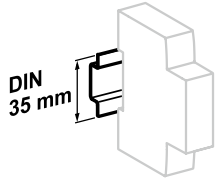

安装在 35mm 标准导轨上

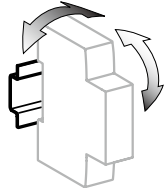

± 30° 垂直

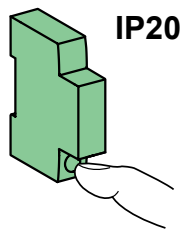

IP20

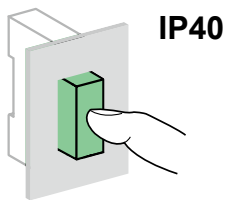

IP40

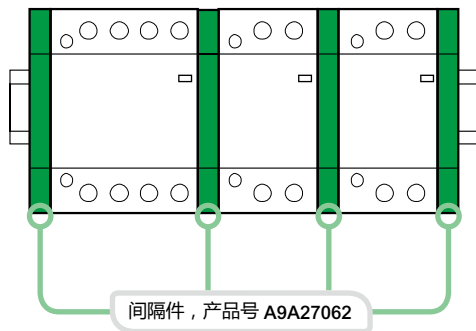

## 技术参数

主电路		
额定电压 (Ue)	1P, 2P	250 V AC
	3P, 4P	400 V AC
频率	50 Hz	
寿命 (O-C)		
电气寿命	100,000 次	
每天最大开关操作次数	100	
附加特性		
绝缘电压 (Ui)	500 V AC	
污染等级	2	
额定冲击耐受电压 (Uimp)	2.5 kV (4 kV @ 12/24/48 V AC)	
防护等级 (IEC/EN 60529)	断路器本体	IP20
	安装在配电箱内	IP40
工作温度	-5°C~+60°C <sup>(1)</sup>	
存储温度	-40°C~+70°C	
抗湿热性 (IEC/EN 60068-1)	2 类 (温度 55°C 时, 相对湿度为 95%)	
ELSV (超低安全电压) 符合 12/24/48 V AC 版本		
产品控制符合 SELV (安全超低电压) 的要求		

(1) 当接触器安装在配电箱内时, 其两侧必须拼装间隔件, 以利于散热。间隔件产品号为 A9A27062。





## 电气附件

信号类			
1	iACTs	1NO + 1NC	A9C15914
控制类			
2	iACTc	230 V AC	A9C18308
		24 V AC	A9C18309
控制和指示类			
3	iACT24	230V AC	A9C15924

## 安装附件

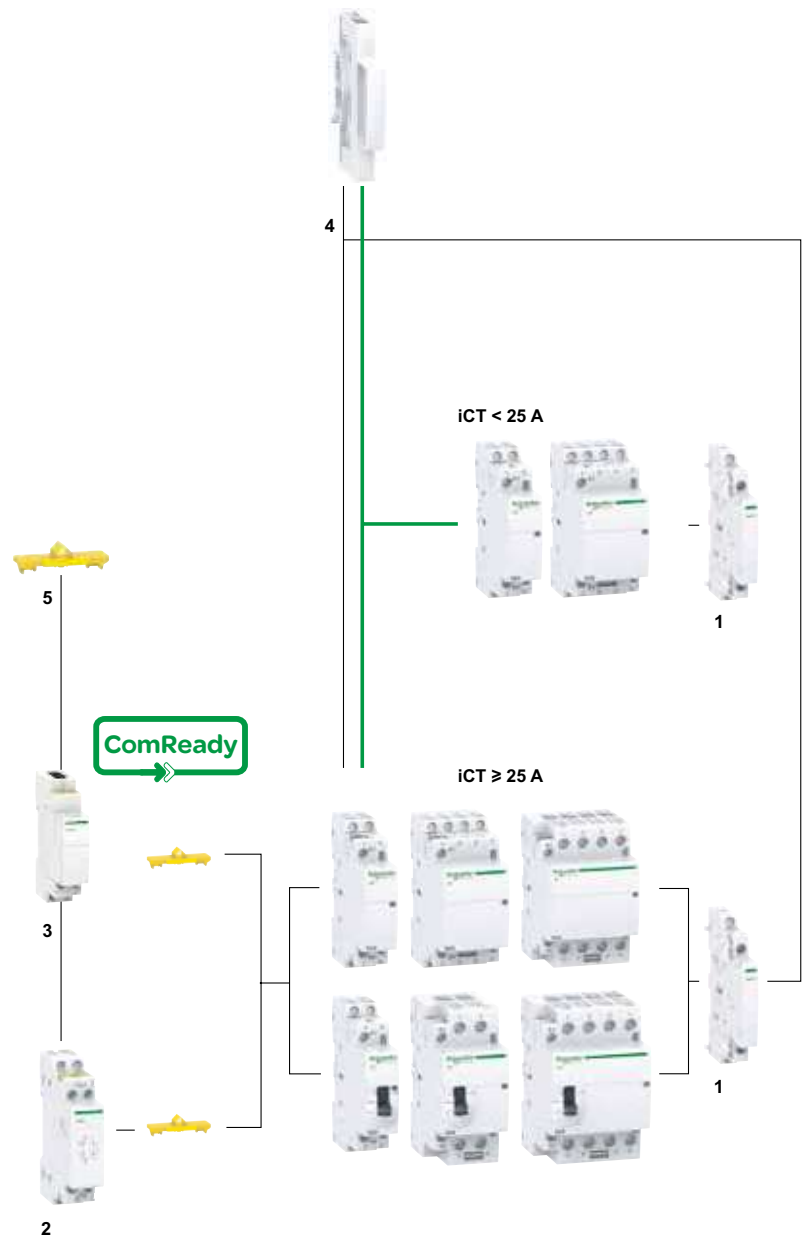
4	9 mm 间隔件	A9A27062
5	黄色卡夹	A9C15415

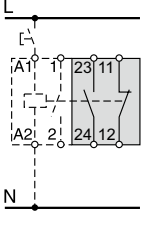
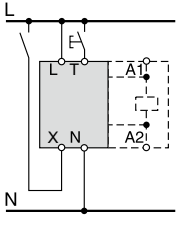

	信号类	控制类	
<b>附件</b>	iACTs	iACTc	
<b>类型</b>	信号触点	脉冲 / 持续信号控制	
			
<b>功能</b>	<ul style="list-style-type: none"> <li>• 用于指示接触器主触点的“开”或“关”状态</li> </ul>	<ul style="list-style-type: none"> <li>• 连接此附件的接触器使其可以由两类命令控制：               <ul style="list-style-type: none"> <li>◦ 脉冲命令用于本地控制 (输入 T)</li> <li>◦ 持续信号命令用于集中控制 (输入 X)</li> <li>◦ 最后接收到的命令具有优先权</li> </ul> </li> </ul>	
<b>接线图</b>			
<b>安装</b>	<ul style="list-style-type: none"> <li>• 安装在 iCT 右侧</li> </ul>	<ul style="list-style-type: none"> <li>• 通过黄色卡夹安装在 iCT 左侧</li> </ul>	
<b>使用</b>	-	<ul style="list-style-type: none"> <li>• 供电回路断开后：               <ul style="list-style-type: none"> <li>◦ &lt; 1 s: 保持初始状态</li> <li>◦ ≥ 5 s: 复位</li> <li>◦ 手动作用于 X 或 T 即重新启动</li> </ul> </li> <li>• 最小脉冲持续时间: 250 ms</li> </ul>	
<b>产品号</b>	A9C15914	A9C18308    A9C18309	
<b>技术规格</b>			
控制电压 (U <sub>e</sub> )	V AC	24...240	230...240    24...48
	V DC	24...130	-
工作频率	Hz	50	50
宽度 (9mm 的倍数)		1	2
辅助触点 (分断能力)		<ul style="list-style-type: none"> <li>• 最小: 10mA 在 24 V DC/AC - cosφ=1</li> <li>• 最大:               <ul style="list-style-type: none"> <li>◦ 5A 在 240 V DC - cosφ=1</li> <li>◦ 1A 在 130 VDC</li> </ul> </li> </ul>	-
触点数		1NO + 1NC	-
工作温度	°C	-5°C~+50°C	
存储温度	°C	-40°C~+70°C	

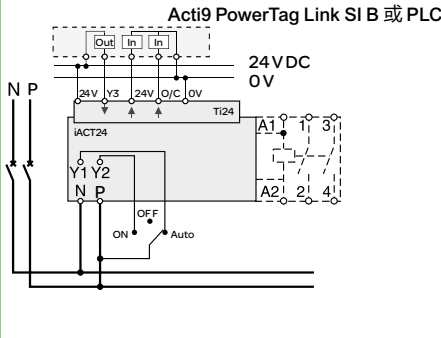
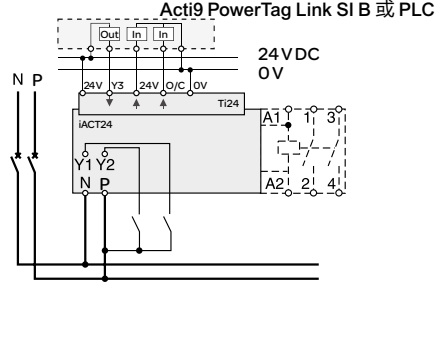
		<b>控制和指示类</b>	
<b>辅件</b>	<b>iACT24</b>		
<b>类型</b>	24VDC 控制和指示附件 带 Ti24 接口		
			
<b>功能</b>	<ul style="list-style-type: none"> <li>通过 Acti9 PowerTag Link SI B 智能网关模块 B 型或 PLC，24VDC 信号控制接触器和指示接触器主触点“开”或“关”的状态</li> <li>本地持续信号 (230VAC 信号) 控制接触器</li> </ul>		
<b>接线图</b>	<div style="display: flex; justify-content: space-around;"> <div style="width: 45%;"> <p style="text-align: center;">Acti9 PowerTag Link SI B 或 PLC</p>  <p style="text-align: center;">外部接线，带选择开关</p> </div> <div style="width: 45%;"> <p style="text-align: center;">Acti9 PowerTag Link SI B 或 PLC</p>  <p style="text-align: center;">外部接线，不带选择开关</p> </div> </div>		
<b>安装</b>	<ul style="list-style-type: none"> <li>通过黄色卡夹安装在 iCT 左侧</li> <li>拼装附件 iACT24 后，iCT 上的接线端子 A1/A2 不需要接线</li> </ul>		
<b>使用</b>	<ul style="list-style-type: none"> <li><b>230VAC 控制电压：</b> <ul style="list-style-type: none"> <li>Y1: Y1=1 时，允许 24VDC 信号控制；Y1=0 时，禁止 24VDC 信号控制</li> <li>Y2: 230VAC 持续信号</li> </ul> </li> <li><b>24VDC 控制电压：</b> <ul style="list-style-type: none"> <li>Y3: 24VDC 控制信号，上升沿控制接触器关闭，下降沿控制接触器打开</li> <li>O/C 触点指示接触器主触点的“开”或“关”状态</li> </ul> </li> </ul>		
<b>产品号</b>	<b>A9C15924</b>		
<b>技术规格</b>			
控制电压 (U <sub>e</sub> )	V AC	230, +10 %, -15 % (Y2)	
	V DC	24, ± 20 % (Y3)	
工作频率	Hz	50	
额定绝缘电压 (U <sub>i</sub> )	V AC	250	
额定冲击耐受电压 (U <sub>imp</sub> )	kV	8 (过电压类别 IV)	
污染等级	3		
防护等级	断路器本体 IP20B		
	在配电箱内 IP40		
宽度 (9mm 的倍数)	2		
辅助触点 (O/C) Ti24	24VDC 保护输出，最小 2mA，最大 100mA		
触点	1 O/C 操作类别 AC14		
工作温度	°C	-25°C~+60°C	
存储温度	°C	-40°C~+80°C	
能耗	< 1 W		
符合标准	IEC/EN 60947-5-1		

安全		
附件	黄色卡夹	间隔件
		
功能	<ul style="list-style-type: none"> <li>• 确保接触器与其附件之间的机械及电气连接</li> <li>• 适用于 <math>I_n \geq 25A</math> 的接触器</li> </ul>	<ul style="list-style-type: none"> <li>• 要求减少并排安装的器件的温升</li> <li>• <b>建议</b>将电子设备 ( 温度调节装置、可编程时钟等 ) 与机电设备 ( 脉冲开关、接触器 ) 分开</li> </ul>
使用	• 一包 10 个	• 一包 5 个
产品号	<b>A9C15415</b>	<b>A9A27062</b>
技术规格		
宽度 (9mm 的倍数)	-	1



iACT24 操作  
24 V DC O/C 输出

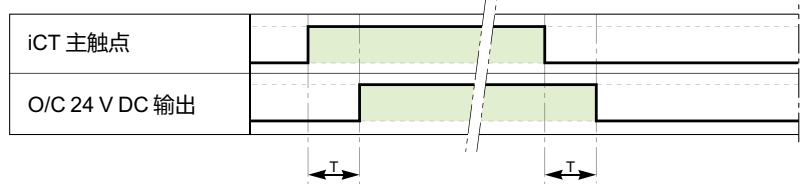

参数	最小	最大
T	100 ms	200 ms

外部接线, 带选择开关

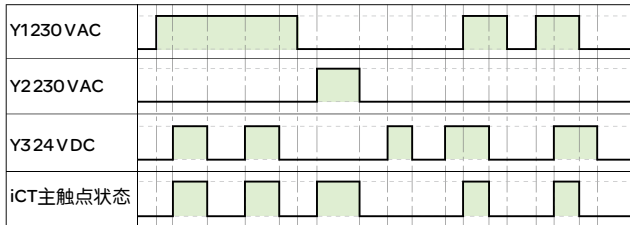
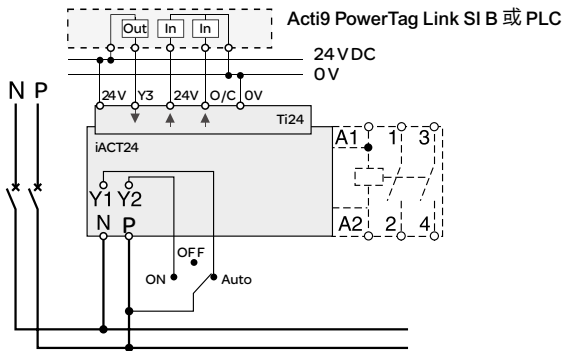

外部接线, 不带选择开关

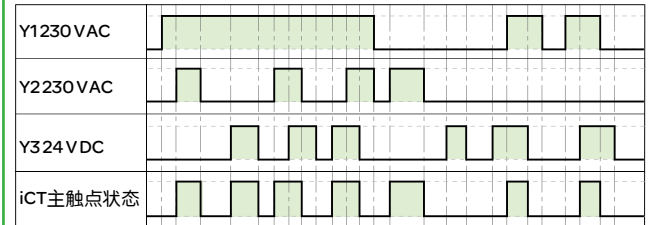
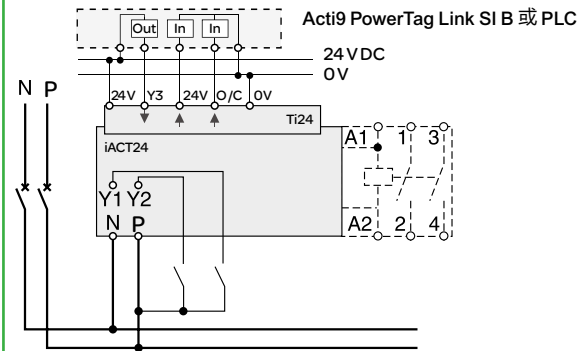

## GB/T 16915.2-2012

iCT+ LED 照明电子开关用于交流电气系统：

- 照明、暖通、百叶窗、热水器
- 机械通风系统



不带本地按钮 1P+N    带本地按钮 1P+N    隔板

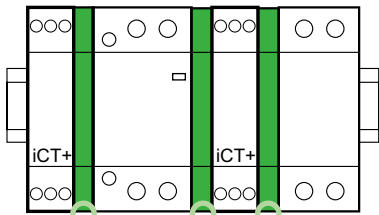

间隔件产品号A9N27062

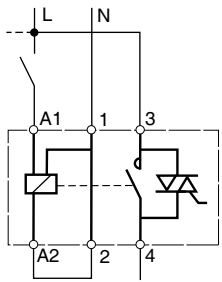

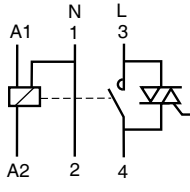
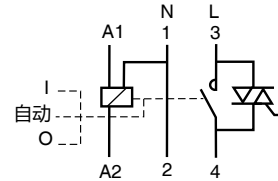
iCT+	电流等级	触点	宽度 (9mm 的倍数)
不带本地按钮 1P+N 	16 A	1 NO	A9C15035 2+1 <sup>(1)</sup>
带本地按钮 1P+N 	16 A	1 NO	A9C15036 2+1 <sup>(1)</sup>

(1) 每个产品包含 1 个 9mm 宽的隔板，随产品包装一起。在使用中增强散热的效果。



### 强制性要求：

- 连接中性线
- 保持相同的控制电路连接
- “A1：相线”，“A2：中线”
- 使用相同的相位来连接电源和控制功能

## 操作 (带手动控制)

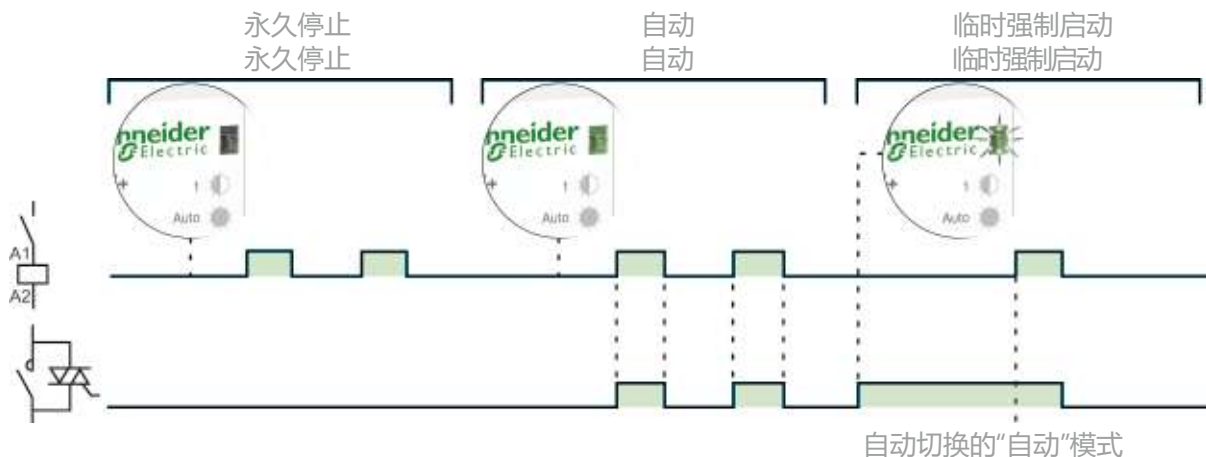

**更小的尺寸，温升更低**

**正面绿色指示灯**

- 绿色常量：自动操作
- 绿色闪烁：临时强制启动
- 不亮：永久停止

**操作模式选择按钮**

- 自动操作
- 临时强制启动
- 永久停止

**橙色指示灯**

- 输出触点闭合

主电路故障恢复，iCT+ 回到自动操作模式。

## 接线

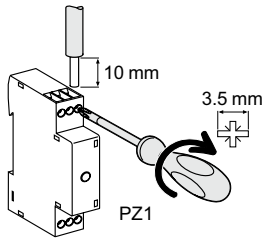

类型	扭矩	铜线	
		硬线	软线或箔线端子
iCT+	1 N.m	2 x 1.5 mm <sup>2</sup>	2 x 2.5 mm <sup>2</sup> 1 x 4 mm <sup>2</sup>

## 技术参数

控制电路	
线圈电压 (U <sub>c</sub> )	230 V AC (+/-10%)
频率	50 Hz
启动功率	11 VA
工作功率	1.1 VA
主电路	
额定电压 (U <sub>e</sub> )	230 V AC (+/-10%)
频率	50 Hz
电气负载	最小 20 W 最大 2800 W
每分钟最大开关操作次数	6
其它参数	
电气寿命	5 百万次
污染等级	3
额定冲击耐受电压 (U <sub>imp</sub> )	2.5 kV (4 kV @ 12/24/48 V AC)
防护等级	断路器本体 IP20 (IEC/EN 60529) 安装在配电箱内 IP40 隔离等级 II
工作温度	-5° C~+55° C
存储温度	-40° C~+60° C
抗湿热性 (IEC/EN 60068-1)	2 类 (温度 55° C 时, 相对湿度为 95%)

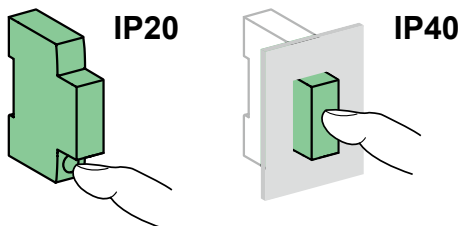
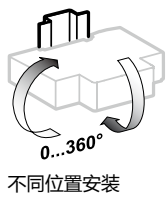
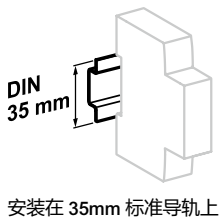

## 重量 (g)

iCT+LED 照明电子开关	
类型	iCT+
不带本地按钮 1P+N	70
带本地按钮 1P+N	70

## 功耗

### iCT 接触器 - 50 Hz

#### 类型

1P	额定电流 (In)		控制电压 (V AC) (50 Hz)	功耗		最大功率	
	AC7a	AC7b		保持	吸合		
	25 A	8.5 A	230...240	2.7 VA	9.2 VA	1.2 W	A9C20731
2P	16 A	6 A	230...240	2.7 VA	9.2 VA	1.2 W	A9C22712
			230...240	2.7 VA	9.2 VA	1.2 W	A9C22715
	25 A	8.5 A	24	3.8 VA	15 VA	1.3 W	A9C20132
			230...240	2.7 VA	9.2 VA	1.2 W	A9C20732
			230...240	2.7 VA	9.2 VA	1.2 W	A9C20736
	40 A	15 A	220...240	4.6 VA	34 VA	1.6 W	A9C20842
	63 A	20 A	220...240	4.6 VA	34 VA	1.6 W	A9C20862
100 A	-	220...240	6.5 VA	53 VA	2.1 W	A9C20882	
3P	25 A	8.5 A	220...240	4.6 VA	34 VA	1.6 W	A9C20833
	40 A	15 A	220...240	6.5 VA	53 VA	2.1 W	A9C20843
	63 A	20 A	220...240	6.5 VA	53 VA	2.1 W	A9C20863
4P	16 A	6 A	220...240	4.6 VA	34 VA	1.6 W	A9C22818
	25 A	8.5 A	24	4.6 VA	34 VA	1.6 W	A9C20134
			220...240	4.6 VA	34 VA	1.6 W	A9C20834
			24	4.6 VA	34 VA	1.6 W	A9C20137
			220...240	4.6 VA	34 VA	1.6 W	A9C20837
			220...240	4.6 VA	34 VA	1.6 W	A9C20838
	40 A	15 A	220...240	6.5 VA	53 VA	2.1 W	A9C20844
			220...240	6.5 VA	53 VA	2.1 W	A9C20847
	63 A	20 A	220...240	6.5 VA	53 VA	2.1 W	A9C20864
			220...240	6.5 VA	53 VA	2.1 W	A9C20867
			220...240	6.5 VA	53 VA	2.1 W	A9C20868
			220...240	6.5 VA	53 VA	2.1 W	A9C20869
	100 A	-	220...240	13 VA	106 VA	4.2 W	A9C20884

## 功耗

### iCT 手动操作接触器 - 50 Hz

#### 类型

2P	额定电流 (In)		控制电压 (V AC) (50 Hz)	功耗		最大功率	
	AC7a	AC7b		保持	吸合		
	25 A	8.5 A	230...240	2.7 VA	9.2 VA	1.2 W	A9C21732
	40 A	15 A	220...240	4.6 VA	34 VA	1.6 W	A9C21842
	63 A	20 A	220...240	4.6 VA	34 VA	1.6 W	A9C21862
4P	25 A	8.5 A	220...240	4.6 VA	34 VA	1.6 W	A9C21834
	40 A	15 A	220...240	6.5 VA	53 VA	2.1 W	A9C21844
	63 A	20 A	220...240	6.5 VA	53 VA	2.1 W	A9C21864



尺寸 (mm)

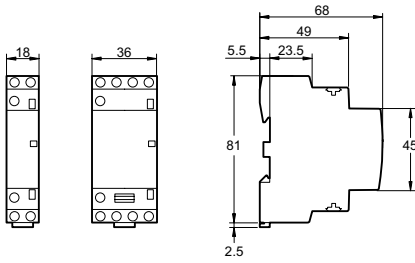

iCT 16/25 A

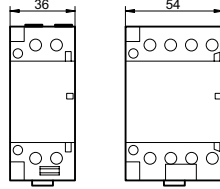

iCT 40/63 A

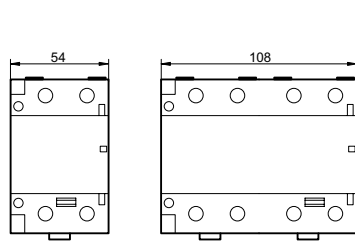
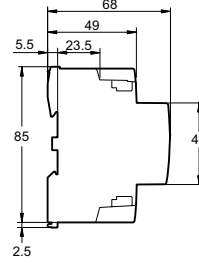

iCT 100 A

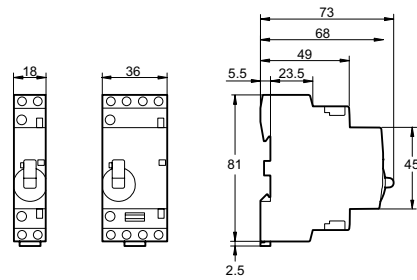
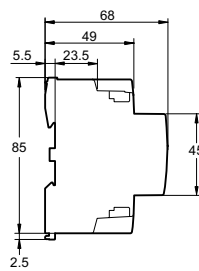

iCT 手动操作接触器 25 A

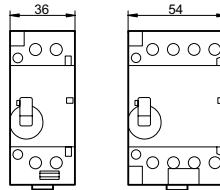

iCT 手动操作接触器 40/63 A

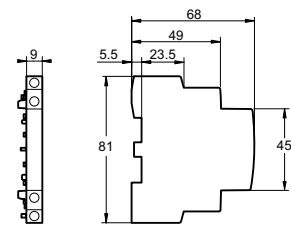
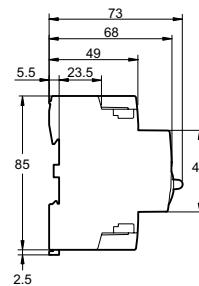

iACTs

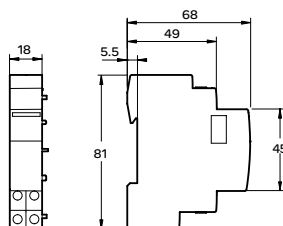

iACT24

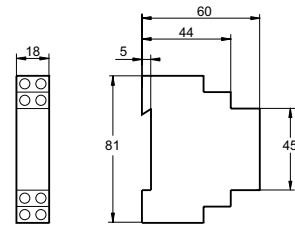

iACTc

CE

认证标志

EN 60669-2-2

> 脉冲开关



**iTL**

- 通过按钮可以用脉冲开关控制照明电路，其电路组成为：
  - 白炽灯、卤素灯等 (电阻性负载)
  - 荧光灯、放电灯等 (电感性负载)
- 符合标准：EN 60669-2-2

> 带远程指示的脉冲开关



**iTLs**

- 允许远程指示其工作状态 (开 / 关)
- 符合标准：EN 60669-2-2

> 带集中控制的脉冲开关



**iTLC**

- 允许集中控制一组 TLC 脉冲开关，同时保留本地脉冲型控制
- 符合标准：EN 60669-2-2

> 带锁存控制的脉冲开关



**iTLM**

- 通过转换触点 (开关、时间开关、温控器) 的锁存命令来实现操作，手动控制不起作用
- 符合标准：EN 60669-2-2

^ 脉冲开关

## 脉冲开关用于：

- 脉冲开关线圈 由脉冲触发，其触点闭合
- 有两个稳定的机械位置，触点将在下一个脉冲来临时打开。每一个接收到的脉冲都将使触点的位置反转
- 可由不限制数量的按钮控制
- 零功耗



### iTLi 带转换触点的脉冲开关

- 此脉冲开关有一个转换触点
- 符合标准：EN 60669-2-2

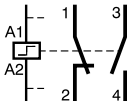

### 扩展 iETL

- 用于提高脉冲开关极数
- 可安装在 iTL, iTLi, iTLc, iTLm 和 iTLs 上
- 符合标准：EN 60669-2-2

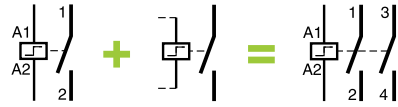

### 集中控制 + 指示附件 iATLc+s

- 通过辅助回路，可集中控制一组脉冲开关，同时保留每一个脉冲开关的单独本地控制。每个脉冲开关控制不同回路。
- 远程指示每一个脉冲开关的机械状态
- 符合标准：EN 60669-2-2



### 多层次集中控制 iATLc+c

- 允许集中控制一组 iTLc 或 (iTL, iTLi, iTLs)+iATLc+s 脉冲开关
- 符合标准：EN 60669-2-2



### 锁存控制模块 iATLm

- 通过转换模块发出开锁闭锁命令以此来控制拼装在一起的锁存控制脉冲开关
- 符合标准：EN 60669-2-2



### 24VDC 控制和指示附件 iATL24

- 通过 Acti9 PowerTag Link SI B 智能网关模块 B 型或 PLC，24VDC 信号控制脉冲开关和指示脉冲开关触点“开”或“关”的状态
- 本地脉冲信号 (230VAC 信号) 控制脉冲开关
- 符合标准：EN 60669-2-2



### 控制 iATLz

- 必须在并联安装多个发光按钮时使用，来控制一个脉冲开关 (避免工作故障)
- 符合标准：EN 60669-2-2

### 分步控制 iATL4

- 允许通过一个按钮分步控制两条电路
- 符合标准：EN 60669-2-2



## ▲ 脉冲开关附件

## ▲ 特殊附件



8



7

ComReady

## 辅件

集中控制		
集中控制 + 指示		
1	iATLc+s <sup>(2)</sup>	24...240 V AC A9C15409
多层次集中控制		
2	iATLc+c <sup>(1),(2)</sup>	24...240 V AC A9C15410
分步控制		
3	iATL4	230 V AC A9C15412
通过发光按钮控制		
4	iATLz	130...240 V AC A9C15413
控制和指示		
5	iATL24	230VAC A9C15424
锁存控制模块		
6	iATLm (3)	12...240 V AC A9C15414

## 安装附件

7	黄色卡夹	A9C15415
8	9 mm 间隔件	A9A27062

- (1) 通过传统接线连接。iATLc+c 必须安装在 iATLc+s 右侧。
- (2) 集中控制功能 (iTLc, iATLc+s, iATLc+c) 只在交流电情况下有效。
- (3) 附件安装在脉冲开关本体的右侧。

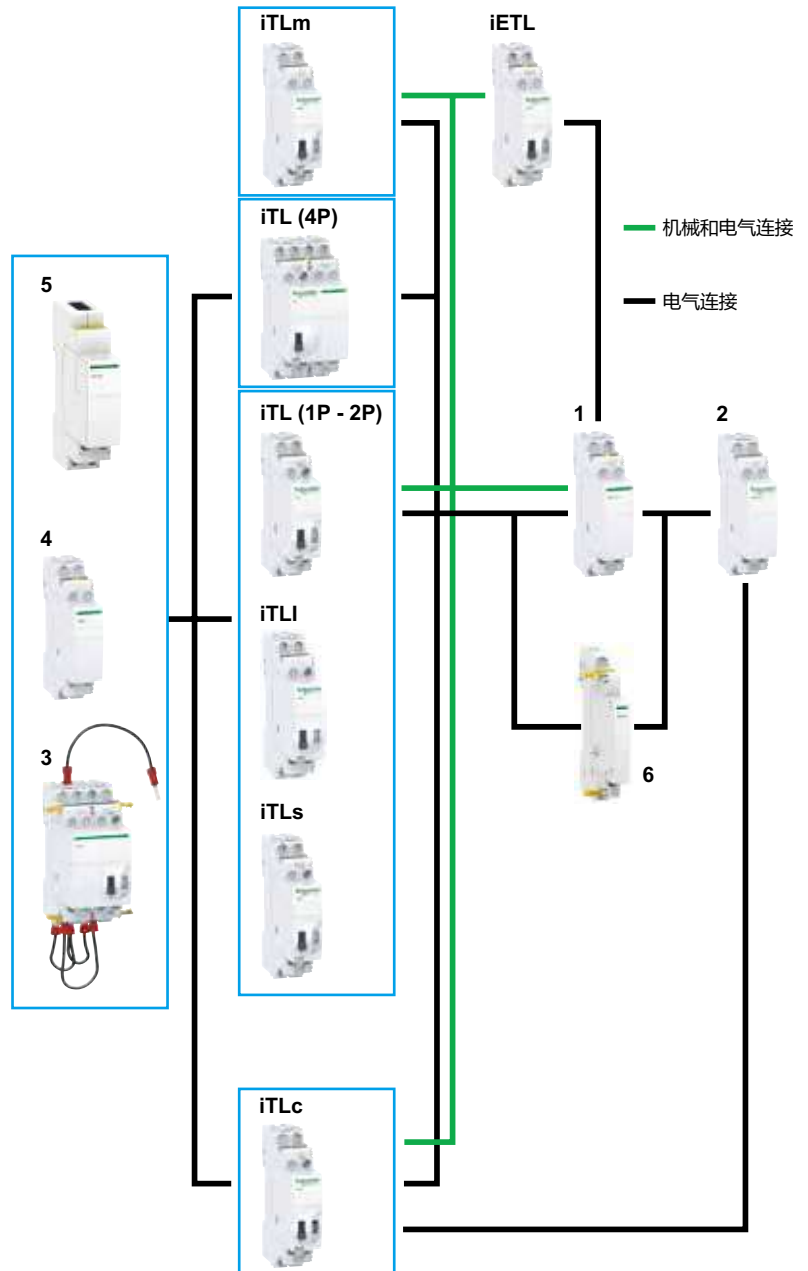

**黄色卡夹**

- 简单的夹装系统使得辅件安装更加灵活方便，同时还提高了装置的强度
- 可用于电气和机械连接

**绝缘端子 IP20**

**内置的或可选用的辅助功能：状态指示、集中控制、锁存控制、发光按钮控制、分步控制**

**在维修操作时，通过选择开关断开远程控制（除了 4P 单个 iTL）**

**前端手动控制：通过 O-I 切换实现直接和优先的手动控制**

**正面手柄位置可作为机械指示**

**与所有 Acti 9 产品以及所有类型的照明兼容**

**电路标签区域**

		脉冲开关附件选择													
类型		标准 iTL					转换触点 iTLi			iTLc 集中控制			iTLm 锁存命令控制	iTLs 远程指示	
额定电流	A	16				32	16			16			16		16
控制电压	V AC	230/ 240	130	48	24	12	230/ 240	130	12	230/ 240	48	24	230/ 240		230/ 240
	V DC	110	48	24	12	6	110	48	6	-			110		110
<b>辅件</b>															
<b>扩展</b>															
iETL		•	•	•	•	•	•	•	•	•	•	•	•	•	•
集中控制 + 指示															
iATLc+s		•	•	•	•	-	•	•	-	-	-	-	-	-	•
多层次集中控制															
iATLc+c		•	•	•	•	-	•	•	-	•	•	•	-	-	•
锁存控制模块															
iATLm		•	•	•	•	•	•	•	•	-	-	-	-	-	•
通过发光按钮控制															
iATLz		•	•	-	-	-	•	•	-	•	•	-	-	-	•
分步控制															
iATL4		•	-	-	-	-	•	-	-	•	-	-	-	-	•
控制和指示															
iATL24		•	-	-	-	-	•	-	-	•	-	-	-	-	•

## 产品号

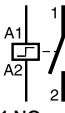
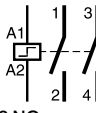
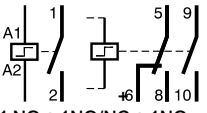
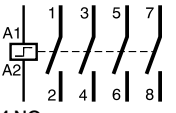
iTL 脉冲开关						
类型		1P	2P	3P	4P	
						
		1 NO	2 NO	1 NO + 1NO/NC + 1NO	4 NO	
额定电流 (In)	控制电压 (Uc)					
	(V AC)	(V DC)				
16 A	12	6	A9C30011	A9C30012	A9C30011 + A9C32016	A9C30012 + A9C32016
	24	12	A9C30111	A9C30112	A9C30111 + A9C32116	A9C30112 + A9C32116
	48	24	A9C30211	A9C30212	A9C30211 + A9C32216	A9C30212 + A9C32216
	130	48	A9C30311	A9C30312	A9C30311 + A9C32316	A9C30312 + A9C32316
	230...240	110	A9C30811	A9C30812	A9C30811 + A9C32816	A9C30812 + A9C32816
		宽度 (9mm 的倍数)	2	2	4	4
32 A	230...240	110	A9C30831	A9C30831 + A9C32836	A9C30831 + 2 x A9C32836	A9C30831 + 3 x A9C32836
			宽度 (9mm 的倍数)	2	4	6

## iTLi 脉冲开关

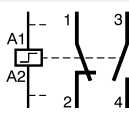
iTLi 脉冲开关				
类型		1P		
				
		1NO + 1NC		
额定电流 (In)	控制电压 (Uc)			
	(V AC)	(V DC)		
16 A	12	6	A9C30015	
	130	48	A9C30315	
		宽度 (9mm 的倍数)	2	

## 对 iTL 和 iTLi 的 iETL 扩展

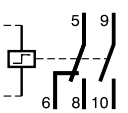
类型				宽度 (9mm 的倍数)
1P	额定电流 (In)	控制电压 (Uc)		
		(V AC)	(V DC)	
	32 A	230...240	110	A9C32836 2
1NO				
2P				
	16 A	12	6	A9C32016 2
		24	12	A9C32116 2
		48	24	A9C32216 2
		130	48	A9C32316 2
1NO/NC + 1NO		230...240	110	A9C32816 2

产品号 (续)

带集中控制的 iTLc 脉冲开关		
类型	1P	3P
额定电流 (In)	控制电压 (Uc) (V AC)	
16 A	24	<b>A9C33111</b>
	48	<b>A9C33211</b>
	230...240	<b>A9C33811</b>
宽度 (9mm 的倍数)	2	4

带锁存控制的 iTLm 脉冲开关		
类型	1P	3P
额定电流 (In)	控制电压 (Uc) (V AC)	
16 A	230...240	<b>A9C34811</b>
宽度 (9mm 的倍数)	2	4

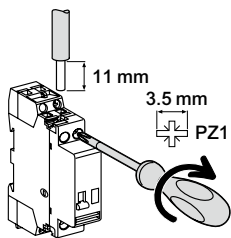

带远程指示的 iTLs 脉冲开关		
类型	1P	3P
额定电流 (In)	控制电压 (Uc) (V AC)   (V DC)	
16 A	230...240   110	<b>A9C32811</b>
		<b>A9C32811 + A9C32816</b>
宽度 (9mm 的倍数)	2	4

## 接线



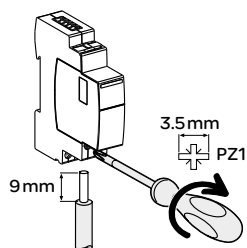

类型	额定电流	电路	扭矩	铜线	
				硬线	软线或箍线端子
iTL, iTLi, iTLc, iTLm, iTLs, iETL	16 A	控制 电流	1 N.m		
				0.5~4 mm <sup>2</sup>	1~4 mm <sup>2</sup>
iTL, iETL	32 A	控制 电流	1.2 N.m		
				0.5~4 mm <sup>2</sup>	1~4 mm <sup>2</sup>
iATLc+s, iATLc+c, iATL4, iATLz			1 N.m		
				0.5~4 mm <sup>2</sup>	1~4 mm <sup>2</sup>

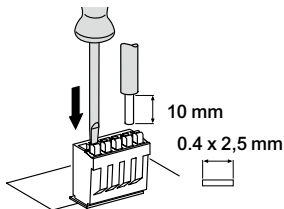

类型	接线端子	额定扭矩	铜线		
			硬线	软线	箍线端子
iATL24	电源 (N/P)	1 N.m			
	输入 (Y1/Y2)		0.5~10 mm <sup>2</sup> : 2 x 0.5 ~ 2 x 2.5 mm <sup>2</sup>	0.5~6 mm <sup>2</sup> : 2 x 0.5 ~ 2 x 2.5 mm <sup>2</sup>	0.5~4 mm <sup>2</sup> : 2 x 0.5 ~ 2 x 2.5 mm <sup>2</sup>

## Ti24 接头连接



类型	接线端子	产品号	铜线	
			硬线	软线
Ti24 接头	弹簧压紧端子	A9XC2412		
			1 x 0.5~1.5 mm <sup>2</sup>	1 x 0.5~1.5 mm <sup>2</sup>

## Ti24 预制连接线连接

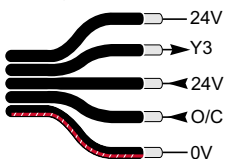

类型	产品号	长度
带 2 个接头 (接至 Acti9 PowerTag Link SI B 智能网关模块 B 型)		
短线 (6 根)	A9XCAS06	100 mm
中线 (6 根)	A9XCAM06	160 mm
长线 (6 根)	A9XCAL06	870 mm
带 1 个接头 (接至 PLC)		
长线 (6 根)	A9XCAU06	870 mm



## 操作

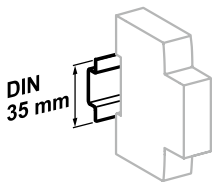
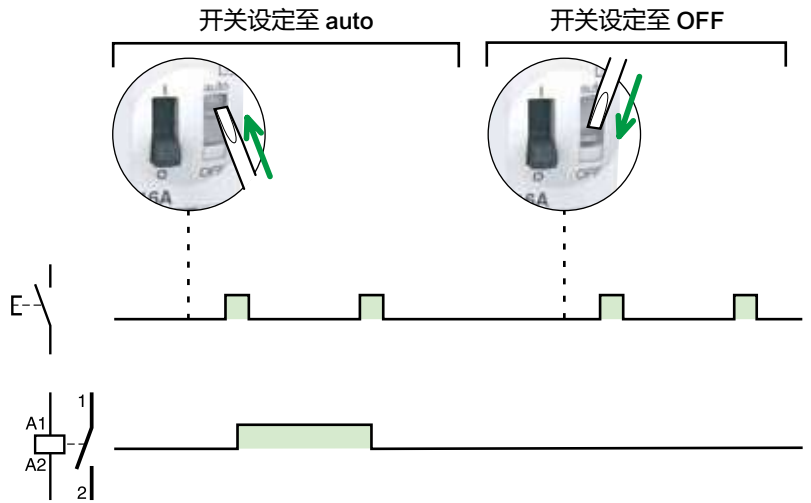

安装在 35mm 标准导轨上

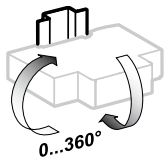



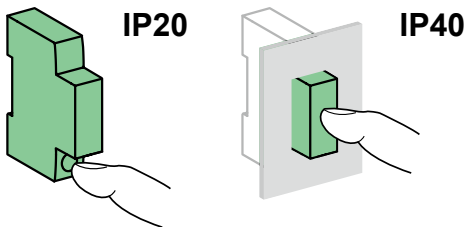



安装方向灵活

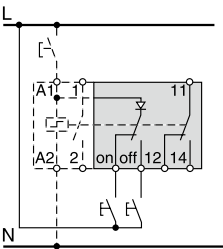
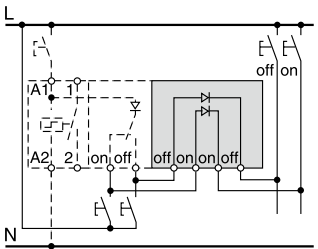

## 技术参数

控制电路		
	iTL 和 iTLi 16 A iTLc, iTLm, iTLs, iETL 16 A	iTL 32 A, iETL 32 A
耗散功率 (脉冲持续时间内)	1, 2, 3P: 19 VA 4P: 38 VA	19 VA
带指示灯的按钮控制	最大电流 3 mA (大于 3mA 需使用 iATLz)	
工作阈	最小 85% Un 依据 IEC/EN 60669-2-2	
控制命令持续时间	50 ms~1 s (推荐 200 ms)	
响应时间	50 ms	
主电路		
额定电压 (Ue)	1P, 2P 3P, 4P	24...250 V AC 24...415 V AC
频率	50 Hz 或 60 Hz	
每分钟最大操作次数	5	
每天最大开关次数	100	
附加特性		
绝缘电压 (Ui)	440 V AC	
污染等级	3	
额定冲击耐受电压 (Uimp)	6 kV	
寿命 (O-C)		
电气寿命	200,000 次 (AC21) 100,000 次 (AC22)	50,000 次 (AC21) 20,000 次 (AC22)
过电压类别	IV	
其它参数		
防护等级 (IEC/EN 60529)	装置本身 安装在配电箱内	IP20 IP40 绝缘等级: II
工作温度	-20°C~+50°C	
存储温度	-40°C~+70°C	
抗湿热性	2 类 (温度 55°C 时, 相对湿度 95%)	

	控制	控制	
辅件	iATLc+s	iATLc+c	
类型	集中控制 + 指示	多层次集中控制	
			
功能	<ul style="list-style-type: none"> <li>通过辅助回路, 可集中控制一组脉冲开关, 同时保留每一个脉冲开关的单独本地控制</li> <li>远程指示每一个脉冲开关机械状态</li> </ul>	<ul style="list-style-type: none"> <li>用于多组脉冲开关的集中控制, 同时逐级保留独立本地控制和集中控制</li> </ul>	
接线图			
安装	<ul style="list-style-type: none"> <li>通过黄色卡夹安装于 iTL 右侧</li> </ul>	<ul style="list-style-type: none"> <li>无机机械连接</li> </ul>	
产品号	A9C15409	A9C15410	
技术规格			
控制电压 (Ue)	V AC	24...240	24...240
	V DC	-	-
工作频率	Hz	50/60	50/60
宽度 (9mm 的倍数)		2	2
辅助触点 (分断能力)		<ul style="list-style-type: none"> <li>最小: 10 mA 在 24 V AC/DC</li> <li>最大 (IEC/EN 60947-5-1):                             <ul style="list-style-type: none"> <li>12...240 V AC 6 A</li> <li>12...24 V DC 6 A</li> <li>15...240 V AC 2 A</li> <li>13...24 V DC 2 A</li> </ul> </li> </ul>	-
触点数量		-	-
工作温度	°C	-20°C~+50°C	-20°C~+50°C
存储温度	°C	-40°C~+70°C	-40°C~+70°C
符合标准		EN 60669-2-2	EN 60669-2-2

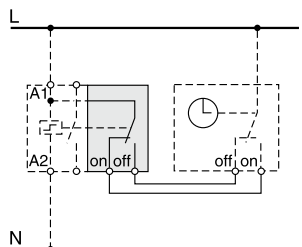
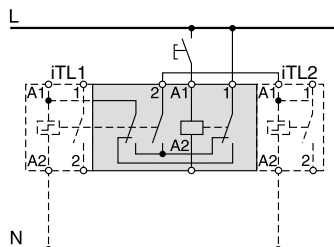
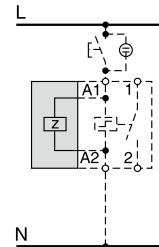
iATLm	iATL4	iATLz
锁存控制模块	分步控制	通过带指示灯的按钮控制
		
<ul style="list-style-type: none"> <li>• 锁存命令控制</li> </ul>	<ul style="list-style-type: none"> <li>• 允许两条电路分步控制</li> </ul>	<ul style="list-style-type: none"> <li>• 通过带指示灯的按钮控制脉冲开关，没有操作危险</li> </ul>
		
-	<ul style="list-style-type: none"> <li>• 操作循环： <ul style="list-style-type: none"> <li>○ 第 1 个脉冲 - iTL 1 关闭，iTIL 2 打开</li> <li>○ 第 2 个脉冲 - iTL 1 打开，iTIL 2 关闭</li> <li>○ 第 3 个脉冲 - iTL 1 和 2 关闭</li> <li>○ 第 4 个脉冲 - iTL 1 和 2 打开</li> <li>○ 第 5 个脉冲 - iTL 1 关闭，iTIL 2 打开，等等</li> </ul> </li> </ul>	<ul style="list-style-type: none"> <li>• 当通过带指示灯的按钮控制电流超过 3mA ( 足够使线圈保持得电 ) 时，需要使用 iATLz 附件。每 3mA 增加一台 iATLz。</li> <li>例如：控制电流 7mA 时，需要两台 iATLz 附件。</li> </ul>
<ul style="list-style-type: none"> <li>• 通过黄色卡夹安装在 iTL 右侧</li> </ul>	<ul style="list-style-type: none"> <li>• 通过黄色卡夹在两个脉冲开关之间连接</li> </ul>	<ul style="list-style-type: none"> <li>• 通过黄色卡夹安装于 iTL 左侧</li> </ul>
A9C15414	A9C15412	A9C15413
12...240	230	130...240
6...110	-	-
50/60	50/60	50/60
1	4	2
-	-	-
-	-	-
-20°C~+50°C	-20°C~+50°C	-20°C~+50°C
-40°C~+70°C	-40°C~+70°C	-40°C~+70°C
EN 60669-2-2	EN 60669-2-2	EN 60669-2-2

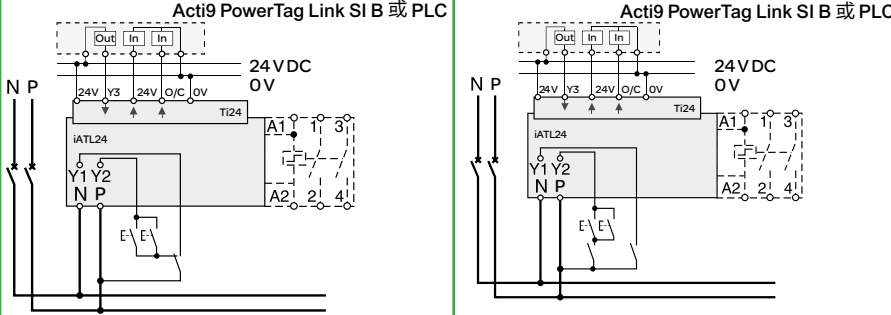
		<b>控制和指示</b>
<b>辅件</b>	<b>iATL24</b>	
<b>类型</b>	24VDC 控制和指示附件	
	带 Ti24 接口	
		
<b>功能</b>	<ul style="list-style-type: none"> <li>通过 Acti9 PowerTag Link SI B 智能网关模块 B 型或 PLC，24VDC 信号控制脉冲开关和指示脉冲开关主触点“开”或“关”的状态</li> <li>本地脉冲信号 (230VAC 信号) 控制脉冲开关</li> </ul>	
<b>接线图</b>		
<b>安装</b>	<ul style="list-style-type: none"> <li>通过黄色卡夹安装在 iTL 左侧</li> <li>拼装附件 iATL24 后，iTL 上的接线端子 A1/A2 不需要接线</li> </ul>	
<b>使用</b>	<ul style="list-style-type: none"> <li>230VAC 控制电压： <ul style="list-style-type: none"> <li>Y1: Y1=1 时，允许 24VDC 信号控制；Y1=0 时，禁止 24VDC 信号控制</li> <li>Y2: 230VAC 脉冲信号</li> </ul> </li> <li>24VDC 控制电压： <ul style="list-style-type: none"> <li>Y3: 24VDC 控制信号，上升沿控制脉冲开关关闭，下降沿控制脉冲开关打开</li> <li>O/C 触点指示脉冲开关主触点的“开”或“关”状态</li> </ul> </li> </ul>	
<b>产品号</b>	<b>A9C15424</b>	
<b>技术规格</b>		
控制电压 (Ue)	V AC	230, +10 %, -15 % (Y2)
	V DC	24, ± 20 % (Y3)
工作频率	Hz	50/60
额定绝缘电压 (Ui)	V AC	250
额定冲击耐受电压 (Uimp)	kV	8 (过电压类别 IV)
污染等级		3
防护等级		断路器本体 IP20B
		在配电箱内 IP40
宽度 (9mm 的倍数)		2
辅助触点 (O/C) Ti24		24VDC 保护输出，最小 2mA，最大 100mA
触点		1 O/C 操作类别 AC14
工作温度	°C	-25°C~+60°C
存储温度	°C	-40°C~+80°C
能耗		< 1 W
符合标准		EN 60669-2-2



### iATL24 操作

24 V DC O/C 输出

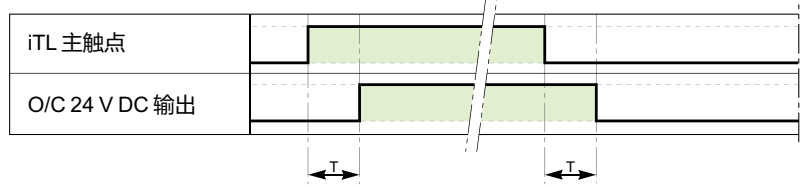

参数	最小	最大	
T	iTL 主触点闭合和 iATL24 指示触点动作延时	100 ms	200 ms

#### 外部接线, 带选择开关

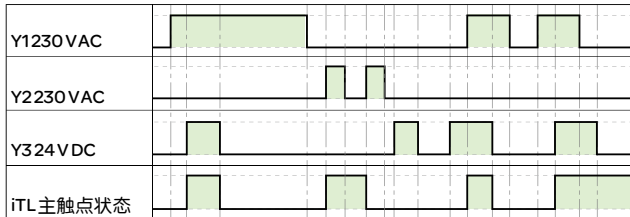
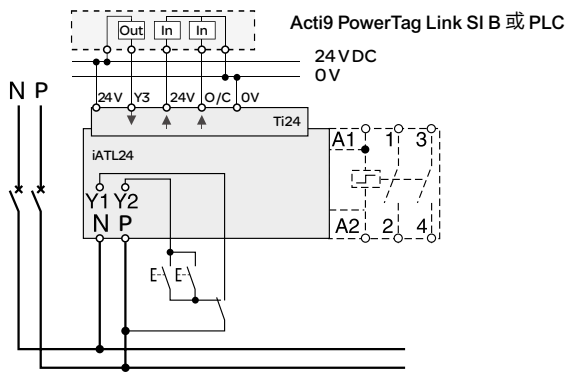

#### 外部接线, 不带选择开关

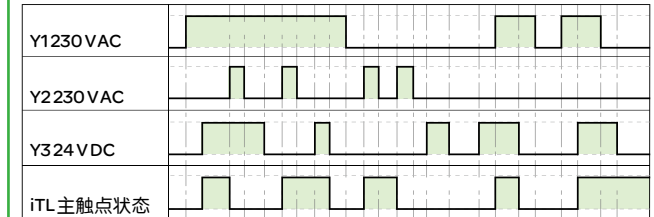
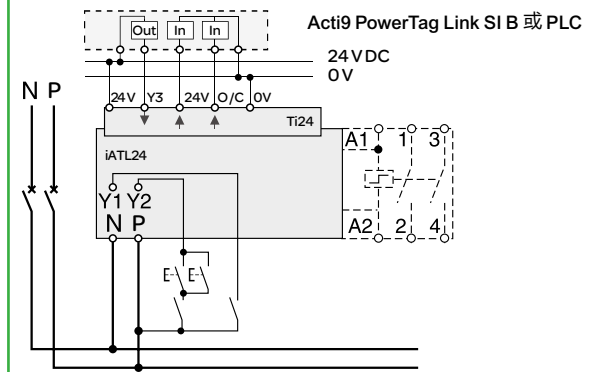

安全		
附件	黄色卡夹	间隔件
		
功能	<ul style="list-style-type: none"> <li>• 确保脉冲开关与其附件之间的机械及电气连接</li> <li>• 每包 10 个</li> </ul>	<ul style="list-style-type: none"> <li>• 要求减少并排安装的器件的温升</li> <li>• 建议将电子设备 (温度调节装置、可编程时钟等) 与机电设备 (脉冲开关、接触器) 分开</li> <li>• 每包 5 个</li> </ul>
产品号	A9C15415	A9A27062
技术规格		
宽度 (9mm 的倍数)	-	1

## 尺寸 (mm)

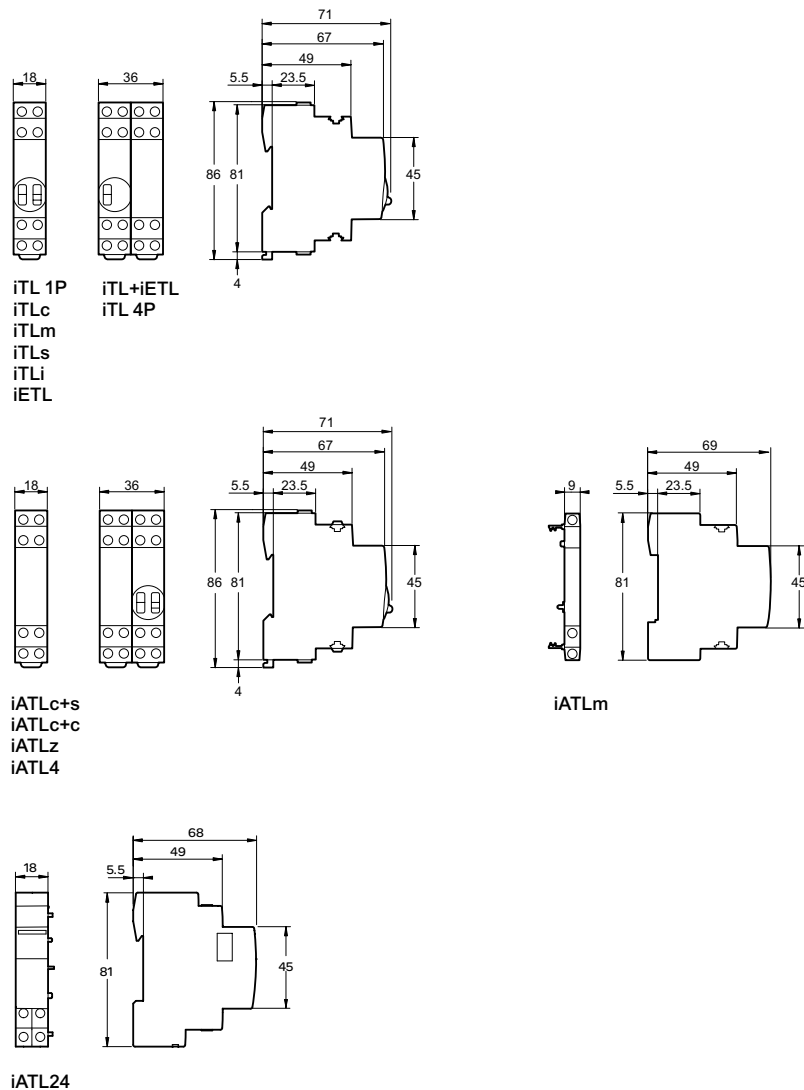

# iTL 脉冲开关和 iCT 接触器选型表

## 根据负载类型选择额定电流

模数化接触器与脉冲开关采用不同的技术。它们的额定容量是根据各自不同的标准而定的，与回路额定电流是无关系的。

例如：对于同样的额定电流，在有较大的冲击电流或低功率因数的电路中，使用脉冲开关的效率比模数化接触器要高（无补偿的感性回路）。

### 额定功率的确定：

- 根据灯的类型、容量以及配置，下表显示了各种型号产品能控制的最多灯数量。
- 下表的数值是针对 230V 单相照明回路；对于 110V 回路，将下表中数值除以 2。
- 为了取得等效效果，对于：
  - 相间电压为 230V 的：表中灯数和功率乘以  $\sqrt{3}$ ；
  - 相与中性线电压为 230 或相间为 400V：表中灯数和功率乘以  $\sqrt{3}$ 。

注：常用的功率数已包含在表中，对于表中未提及的数值，取相近值；  
一个单相回路的灯具数量与每组回路的最大功率输出。

### 选型表

产品		iTL 脉冲开关				iCT 接触器				iCT+ 接触器					
光源类型	单元功率与功率因数 补偿电容器的容量	单相电路最大灯具数量和其最大功率输出													
		16 A		32 A		16 A		25 A		40 A	63 A	20 A			
普通的白炽灯、低压卤素灯、替换汞灯（无镇流器）															
	40 W	40	1500W	106	4000W	38	1550W	57	2300W	115	4600W	172	6900W	未测试，不经常使用	
	60 W	25	至 1600W	66	至 4200W	30	至 2000W	45	至 2850W	85	至 5250W	125	至 7500W		
	75 W	20		53		25		38		70		100			
	100 W	16		42		19		28		50		73			
	150 W	10		28		12		18		35		未测试，不经常使用			
	200 W	8		21		10		14		26		未测试，不经常使用			
	300 W	5	1500W	13	4000W	7	2100W	10	3000W	18	5500W	至 6000W			未测试，不经常使用
	500 W	3		8		4		6		10					
	1000 W	1		4		2		3		6					
	1500 W	1		2		1		2		4					
电子低压 12V 或 24V 卤素灯															
配电感变压器	20 W	70	1350W	180	3600W	15	300W	23	450W	42	850W	63	1250W	未测试，不经常使用	
	50 W	28	至 1450W	74	至 3750W	10	至 600W	15	至 900W	27	至 1950W	42	至 2850W		
	75 W	19		50		8		12		23		35			
	100 W	14		37		6		8		18		27			
配电子变压器	20 W	60	1200W	160	3200W	62	1250W	90	1850W	182	3650W	275	5500W	未测试，不经常使用	
	50 W	25	至 1400W	65	至 3350W	25	至 1600W	39	至 2250W	76	至 4200W	114	至 6000W		
	75 W	18		44		20		28		53		78			
	100 W	14		33		16		22		42		60			
配启辉器、电感镇流器的荧光灯															
单管无补偿 <sup>(1)</sup>	15 W	83	1250W	213	3200W	22	330W	30	450W	70	1050W	100	1500W	未测试，不经常使用	
	18 W	70	至 1300W	186	至 3350W	22	至 850W	30	至 1200W	70	至 2400W	100	至 3850W		
	20 W	62		160		22		30		70		100			
	36 W	35		93		20		28		60		90			
	40 W	31		81		20		28		60		90			
	58 W	21		55		13		17		35		56			
	65 W	20		50		13		17		35		56			
	80 W	16		41		10		15		30		48			
	115 W	11		29		7		10		20		32			
	单管有并联补偿 <sup>(2)</sup>	15 W	5 $\mu$ F	60	900W	160	2400W	15	200W	20	300W	40	600W		60
18 W		5 $\mu$ F	50		133		15	至 800W	20	至 1200W	40	至 2400W	60	至 3500W	
20 W		5 $\mu$ F	45		120		15		20		40		60		
36 W		5 $\mu$ F	25		66		15		20		40		60		
40 W		5 $\mu$ F	22		60		15		20		40		60		
58 W		7 $\mu$ F	16		42		10		15		30		43		
65 W		7 $\mu$ F	13		37		10		15		30		43		
80 W		7 $\mu$ F	11		30		10		15		30		43		
115 W		16 $\mu$ F	7		20		5		7		14		20		
2 或 4 管带串联补偿		2 x 18 W		56	2000W	148	5300W	30	1100W	46	1650W	80	2900W	123	4450W
	4 x 18 W		28		74		16	至 1500W	24	至 2400W	44	至 3800W	68	至 5900W	
	2 x 36 W		28		74		16		24		44		68		
	2 x 58 W		17		45		10		16		27		42		
	2 x 65 W		15		40		10		16		27		42		
	2 x 80 W		12		33		9		13		22		34		
	2 x 115 W		8		23		6		10		16		25		

选型表 (续)

产品		iTL 脉冲开关				iCT 接触器				iCT+ 接触器					
光源类型	单元功率与功率因数 补偿电容器的容量	单相电路最大灯具数量和其最大功率输出													
		16 A	32 A	16 A	25 A	40 A	63 A	20 A							
配电电子镇流器的荧光灯															
1 管或 2 管	18 W	80	1450W	212	3800W	74	1300W	111	2000W	222	4000W	333	6000W	未测试, 不经常使用	
	36 W	40	至 1550W	106	至 4000W	38	至 1400W	58	至 2200W	117	至 4400W	176	至 6600W		
	58 W	26		69		25		37		74		111			
	2 x 18 W	40		106		36		55		111		166			
	2 x 36 W	20		53		20		30		60		90			
	2 x 58 W	13		34		12		19		38		57			
紧凑型荧光灯															
配外部电子镇流器	5 W	240	1200W	630	3150W	210	1050W	330	1650W	670	3350W	未测试, 不经常使用		2800W	
	7 W	171	至 1450W	457	至 3800W	150	至 1300W	222	至 2000W	478	至 4000W				
	9 W	138		366		122		194		383					
	11 W	118		318		104		163		327					
	18 W	77		202		66		105		216					
	26 W	55		146		50		76		153					
配集成电子镇流器 (取代白炽灯)	5 W	170	850W	390	1950W	160	800W	230	1150W	470	2350W	710	3550W	2800W	
	7 W	121	至 1050W	285	至 2400W	114	至 900W	164	至 1300W	335	至 2600W	514	至 3950W		
	9 W	100		233		94		133		266		411			
	11 W	86		200		78		109		222		340			
	18 W	55		127		48		69		138		213			
	26 W	40		92		34		50		100		151			
配电电感镇流器无触发器的高压汞灯 取代配电电感镇流器和触发器的高压钠灯 <sup>(3)</sup>															
无补偿 <sup>(1)</sup>	50 W	未测试, 不经常使用				15	750W	20	1000W	34	1700W	未测试, 不经常使用		2800W	
	80 W					10	至 1000W	15	至 1600W	27	至 2800W				
	125 / 110 W <sup>(3)</sup>					8		10		20					
	250 / 220 W <sup>(3)</sup>					4		6		10					
	400 / 350 W <sup>(3)</sup>					2		4		6					
	700 W					1		2		4					
有并联补偿 <sup>(2)</sup>	50 W	7 μF					10	500W	15	750W	28	1400W	未测试, 不经常使用		2800W
	80 W	8 μF					9	至 1400W	13	至 1600W	25	至 3500W			
	125 / 110 W <sup>(3)</sup>	10 μF					9		10		20				
	250 / 220 W <sup>(3)</sup>	18 μF					4		6		11				
	400 / 350 W <sup>(3)</sup>	25 μF					3		4		8				
	700 W	40 μF					2		2		5				
1000 W	60 μF					0		1		3					
配电电感镇流器和外触发器的低压钠灯															
无补偿 <sup>(1)</sup>	35 W	未测试, 不经常使用				5	270W	9	320W	14	500W	24	850W	2800W	
	55 W					5	至 360W	9	至 720W	14	至 1100W	24	至 1800W		
	90 W					3		6		9		19			
	135 W					2		4		6		10			
	180 W					2		4		6		10			
有并联补偿 <sup>(2)</sup>	35 W	20 μF	38	1350W	102	3600W	3	100W	5	175W	10	350W	15	550W	2800W
	55 W	20 μF	24		63		3	至 180W	5	至 360W	10	至 720W	15	至 1100W	
	90 W	26 μF	15		40		2		4		8		11		
	135 W	40 μF	10		26		1		2		5		7		
	180 W	45 μF	7		18		1		2		4		6		



选型表 (续)

产品		iTL 脉冲开关				iCT 接触器				iCT+ 接触器					
光源类型	单元功率与功率因数 补偿电容器的容量	单相电路最大灯具数量和其最大功率输出													
		16 A	32 A	16 A	25 A	40 A	63 A	20 A							
<b>高压钠灯 金属卤化物</b>															
配电感镇流器和外 触发器, 无补偿 <sup>(1)</sup>	35 W	<b>未测试, 不经常使用</b>				16	<b>600W</b>	24	<b>850W</b>	42	<b>1450W</b>	64	<b>2250W</b>	<b>2800W</b>	
	70 W					8		12	<b>至 1200W</b>	20	<b>至 2000W</b>	32	<b>至 3200W</b>		
	150 W					4		7		13		18			
	250 W					2		4		8		11			
	400 W					1		3		5		8			
	1000 W					0		1		2		3			
配电感镇流器和外 触发器, 有并联补 偿 <sup>(2)</sup>	35 W	6 μF	34	<b>1200W</b>	88	<b>3100W</b>	12	<b>450W</b>	18	<b>650W</b>	31	<b>1100W</b>	50	<b>1750W</b>	<b>2800W</b>
	70 W	12 μF	17	<b>至 1350W</b>	45	<b>至 3400W</b>	6	<b>至 1000W</b>	9	<b>至 2000W</b>	16	<b>至 4000W</b>	25	<b>至 6000W</b>	
	150 W	20 μF	8		22		4		6		10		15		
	250 W	32 μF	5		13		3		4		7		10		
	400 W	45 μF	3		8		2		3		5		7		
	1000 W	60 μF	1		3		1		2		3		5		
	2000 W	85 μF	0		1		0		1		2		3		
配电子镇流器	35 W		38	<b>1350W</b>	87	<b>3100W</b>	24	<b>850W</b>	38	<b>1350W</b>	68	<b>2400W</b>	102	<b>3600W</b>	<b>2800W</b>
	70 W		29	<b>至 2200W</b>	77	<b>至 5000W</b>	18	<b>至 1350W</b>	29	<b>至 2200W</b>	51	<b>至 4000W</b>	76	<b>至 600W</b>	
	150 W		14		33		9		14		26		40		
<b>LED 灯</b>															
带驱动器	10 W		69	<b>700W</b>	98	<b>1000W</b>	48	<b>500W</b>	69	<b>700W</b>	98	<b>1000W</b>	200	<b>2000W</b>	<b>2800W</b>
	30 W		54	<b>至 1950W</b>	77	<b>至 3000W</b>	38	<b>至 1400W</b>	54	<b>至 1950W</b>	77	<b>至 3000W</b>	157	<b>至 6200W</b>	
	50 W		39		56		27		39		56		114		
	75 W		25		36		17		25		36		73		
	150 W		12		18		9		12		18		37		
	200 W		9		15		7		9		15		31		

- (1) 无补偿的电感镇流器回路需要消耗每套灯具功率输出两倍的电流, 因此同样电流能带这种回路的数量有限。
- (2) 并联的功率因数补偿电容器的总电容量, 限制了一个接触器控制的灯具数量。额定功率为 16A, 25A, 40A 和 63A 的标准接触器下级电路的总电容量的限制值, 不能超过的对应数值为 75μF, 100μF, 200μF 和 300μF。如果电容量的数值与表中数值不同, 允许按照电容量限制值计算可连接的最大灯具数量。
- (3) 功率为 120W, 250W 和 400W 无触发器的高压汞灯将逐步取代对应功率为 110W, 220W 和 350W 配触发器的高压钠灯。
- (4) 标准接触器或脉冲继电器只能控制非常有限的灯具数量, iCT+ 和 iTL+ 是可考虑的一个选择。它们适用于正常工作条件下电流值达 16A, 且在上电时有大冲击电流的灯具启动方案中 (例如: 带镇流器或铁磁变压器的灯泡)。左表提供了不同功率因数的可控功率 P<sub>C</sub> 值。对于高强度放电灯, 功率值应除以 2 (长启动电流)。



# iTL 脉冲开关和 iCT 接触器选型表

## 根据负载类型选择额定电流

### 加热应用

- 脉冲开关容量的选择取决于负载的容量。

#### 230 V 加热

类型	最大功率 iTL 脉冲开关	
单相回路	16 A	32 A
加热 (AC1)	3.6 kW	7.2 kW

- 接触器容量的选择取决于负载容量和每天操作的次数。

#### 230 V 加热

加热的类型	最大功率 iCT 接触器	
每天操作次数	25 A	40 A
25	5.4 kW	8.6 kW
50	5.4 kW	8.6 kW
75	4.6 kW	7.4 kW
100	4 kW	6 kW
250	2.5 kW	3.8 kW
500	1.7 kW	2.7 kW

#### 400 V 加热

25	16 kW	26 kW
50	16 kW	26 kW
75	14 kW	22 kW
100	11 kW	17 kW
250	5 kW	8 kW
500	3.5 kW	6 kW

### 小电机应用

- 接触器容量的选择取决于负载的容量。

#### 带电容器的单相异步电机

小型电机应用类型	最大功率 iCT 接触器	
电压	25 A	40 A
230 V	1.4	2.5

#### 三相异步电机

400 V	4	7.5
-------	---	-----

#### 通用式电动机

230 V	0.9	1.4
-------	-----	-----

### iCT 接触器负载类型特征

- IEC/EN 61095 标准适用于民用及类似用途的接触器。与 IEC/EN 60947.4 标准 ( 适用工业应用 ) 不同，它还规定了一些对人员和设备安全的特殊要求。

应用	工业：IEC/EN 60947.4	民用：IEC/EN 61095
电机	AC3	AC7b
加热	AC1	AC7a
照明	AC5a 和 b	AC5a 和 b

CE

认证标志

ComReady



RCA 远程控制系统可以实现下述功能：

- 远程闭合 / 分断断路器，断路器可配剩余电流动作保护附件或其它电气附件
- 在遵守现行的安全规程的前提下，实现已脱扣断路器的复位
- 借助手柄可实现对断路器的本地控制
- 可通过挂锁附件确保现场安全操作

在断路器脱扣后有 2 个可选操作：

- A: 允许远程复位
- B: 禁止远程复位

带 Ti24 接口的 RCA 远程控制附件可以实现下述功能：

- 与可编程逻辑控制器、监控系统和其他任何的通讯设备直接连接，输入 / 输出端信号为直流 24V (控制信号，OF 和 SD 状态指示)
- 通过预连接接线实现与 Acti9 PowerTag Link SI B 智能网关模块 B 型的快速可靠连接
- “OF”无源干接点实现 远程指示
- 提供两种操作模式，“1”和“3”

## 产品号

RCA 远程控制			
类型			宽度 (9 mm 的倍数)
断路器 1P, 2P	电压		
无 Ti24 接口	230 V AC, 50 Hz	A9C70112	7
有 Ti24 接口	230 V AC, 50 Hz	A9C70122	7
断路器 3P, 4P	电压		
无 Ti24 接口	230 V AC, 50 Hz	A9C70114	7
有 Ti24 接口	230 V AC, 50 Hz	A9C70124	7

## 图例

类型	应用
OFF	禁用远程控制
自动	A 允许断路器脱扣后远程重合 B 禁止断路器脱扣后远程重合
绿色指示灯	远程控制功能可用
橙色指示灯	远程控制功能关闭
1 (Ti24)	模式 1
3 (Ti24)	模式 3
Y1	本地控制的持续信号
Y2	本地控制的脉冲信号或持续信号 (根据不同的模式)
Y3	中央控制的持续信号



无 Ti24 接口



有 Ti24 接口

## 标准 RCA

- 控制信号由 Y1 和 Y2 端子输入，以后到者为准。

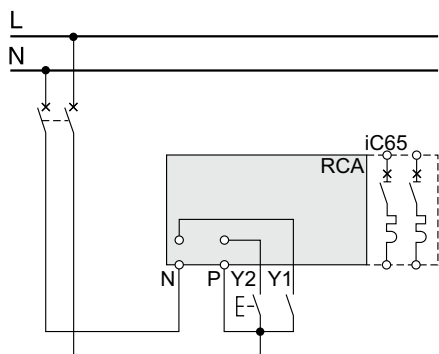

## RCA Ti24

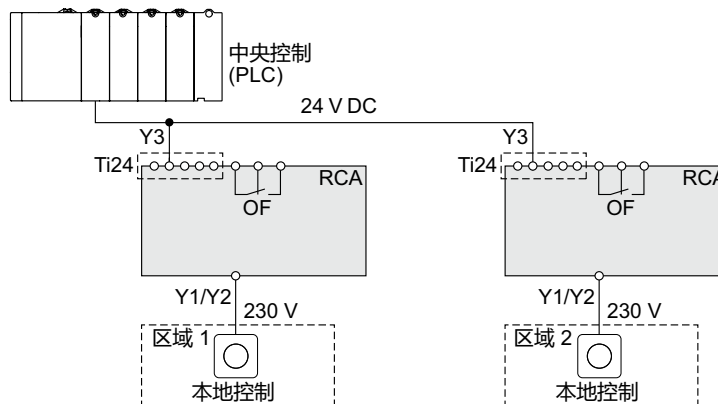

## 模式 1：本地控制或中央远程控制断路器的分 / 合

- 来自不同端子的控制信号，以后到者为准
- Y1: 本地持续信号
- Y2: 本地脉冲信号
- Y3: 中央持续信号

## RCA Ti24 模式 1

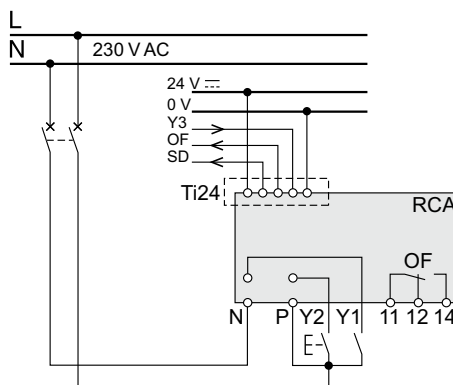

## 模式 3：中央远程控制断路器的分 / 合 + 本地强制控制

- 三种不同的操作位置让 RCA 选择接受中央控制信号还是本地强制控制信号
- Y1: 本地持续信号
- Y2: 本地持续信号
- Y3: 中央持续信号

## RCA Ti24 模式 3

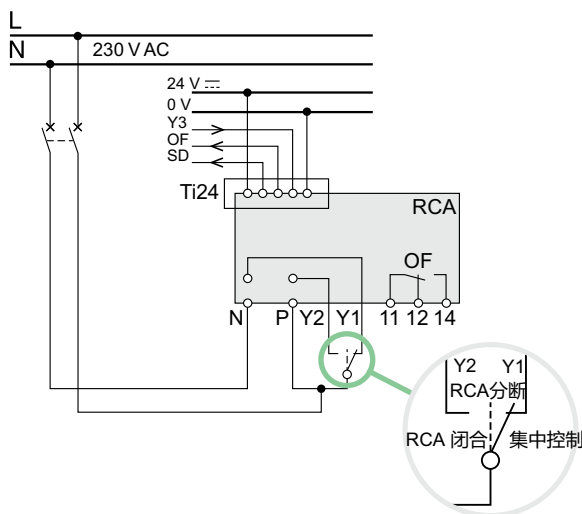

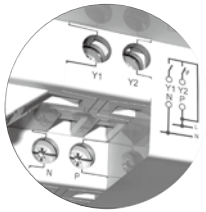
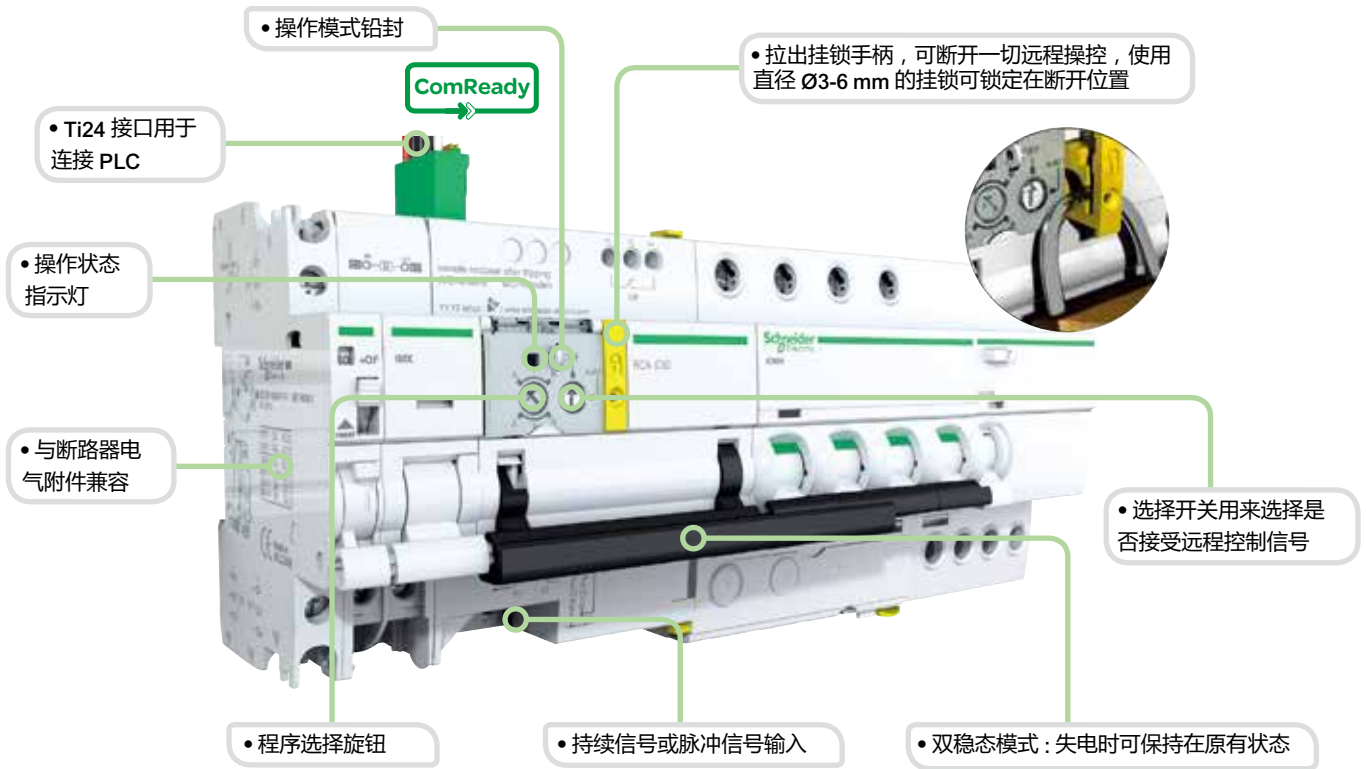

### 图例

类型	应用
+24 V DC	直流电源
Y3	持续信号
SD	断路器脱扣报警
OF	断路器分 / 合状态
0 V	直流电源
Y1	持续控制信号
Y2	持续控制信号或脉冲控制信号 (取决于所选模式)
N	230 V AC, 50 Hz 电源
P	
OF	断路器状态指示触点 (分 / 合)



指示附件	脱扣附件	RCA 远程控制	iC65 断路器	Vigi iC65
无	1 (iSD 或 iOF 或 OF/SD+OF 或 iOF+SD24)			
1 iOF	1 (iSD 或 iOF 或 OF/SD+OF)			
		RCA	iC65	Vigi iC65

## 连接

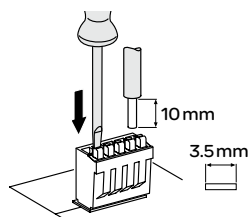
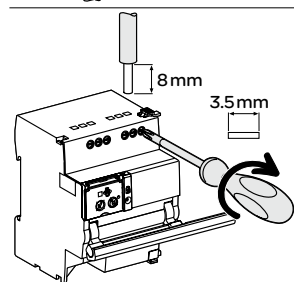
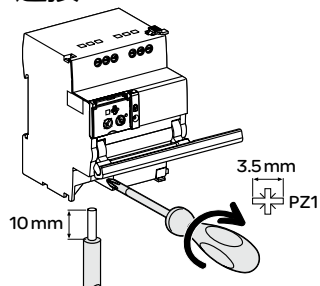

接线端子	额定扭矩	不带附件		
		铜线 硬线	软线	箍线端子
电源 (N/P) 控制信号输入 (Y1/ Y2)	1 N.m	0.5~10 mm <sup>2</sup> 2 x 0.5~2 x 2.5 mm <sup>2</sup>	0.5~6 mm <sup>2</sup> 2 x 0.5~2 x 2.5 mm <sup>2</sup>	0.5~4 mm <sup>2</sup> 2 x 0.5~2 x 2.5 mm <sup>2</sup>
信号输出 (OF)	0.7 N.m	0.5~2.5 mm <sup>2</sup> 2 x 0.5~2 x 1.5 mm <sup>2</sup>	0.5~2.5 mm <sup>2</sup> 2 x 0.5~2 x 1.5 mm <sup>2</sup>	0.5~1.5 mm <sup>2</sup> 2 x 0.5~2 x 1.5 mm <sup>2</sup>
Ti24 连接头	弹簧压紧端子	0.5~1.5 mm <sup>2</sup>	0.5~1.5 mm <sup>2</sup>	-

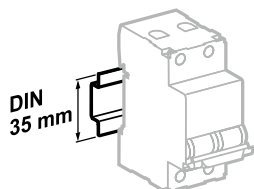

安装在 35mm 标准导轨上

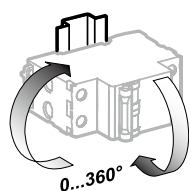

安装方向灵活

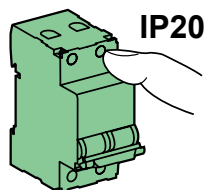

IP20

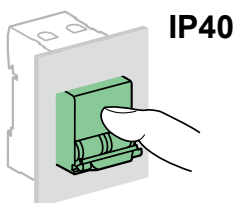

IP40

## 技术参数

控制回路		
电源电压 (Ue) (N/P)		230 V AC, 50 Hz
控制电压 (Uc)	类型 1 进线 (Y1/ Y2)	230 V AC (符合 IEC/EN 61131-2)
最短控制命令持续时间 (Y2)		≥200 ms
响应时间 (Y2)		< 500 ms
功耗		≤1 W
不正常操作 (例如开合过于频繁) 引起控制电路过热时, RCA 会启动热保护程序并自动复位。		
寿命 (开 - 合) (RCA 与断路器组合使用)		
电气 / 机械		10,000 次
指示 / 远程控制		
指示触点输出 (OF)	最小	24 V AC/DC, 10 mA
	最大	230 V AC, 1 A
输入 (Y1/Y2)	230 V AC	5 mA
Ti24 接口 (符合 IEC/EN 61131)		
1 类输入 (Y3)	24 V DC	5.5 mA
输出 (OF 和 SD)	24 V DC	In 最大值: 100 mA
附加特性		
防护等级 (IEC/EN 60529)	断路器本体	IP20
	在配电箱内	IP40 绝缘等级: II
绝缘电压 (Ui)		400 V
污染等级 (IEC/EN 60947)		3
额定冲击耐受电压 (Uimp)		6 kV
工作温度		-25°C ... +60°C
存储温度		-40°C ... +70°C
抗湿热性		2 类 (温度 +40°C 时, 相对湿度 93 %)

## 重量 (g)

远程控制	
类型	RCA
与 1P, 2P 断路器配合使用的 RCA	400
与 3P, 4P 断路器配合使用的 RCA	430

## 尺寸 (mm)

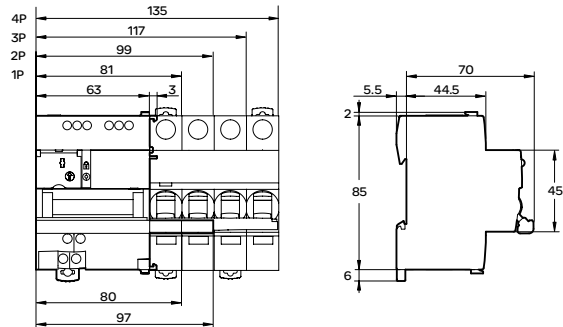



RCA 远程控制附件可实现以下功能：

- 远程闭合 / 分断断路器，可配置 iOF/iSD 附件
- 在遵守现行的安全规程的前提下，实现已脱扣断路器的复位
- 借助手柄可实现对断路器的本地控制
- 可通过挂锁装置确保现场安全操作

在断路器脱扣后有 2 个可选操作：

- A: 允许远程复位
- B: 禁止远程复位



### RCA 远程控制附件

工作电压(Uc)	AC : 220V ; DC : 24~48V DC
介电强度(Uimp)	4kV
电气寿命	6000 CO , 3 CO/min
防护等级	IP20
使用环境温度	-25°C ~ 70°C
使用环境湿度	≤95% (55°C)
待机功耗	1.5W
动作功耗	40W
产品内阻	40kΩ
控制电压	0.85~1.25Uc
控制信号	上升沿≥400ms
自保护(短时多次操作产品会发生自保护并 进行操作锁定, 恢复时长为40s)	3CO in 10s 4CO in 20s 6CO in 30s
手柄锁	挂锁孔径Ø4mm, 挂锁后RCA无法合闸
指示灯	亮: 产品处于通电状态 灭: 产品未通电或者处于手动(MANU)状态
自动、手动切换	AUTO档: 远程分合闸可用 MANU档: 远程分合闸被禁用

### 产品号

220V	1/2P	A9C71131T
	3/4P	A9C73133T
24~48V DC	1/2P	A9C71141T
	3/4P	A9C73143T

### 接线图

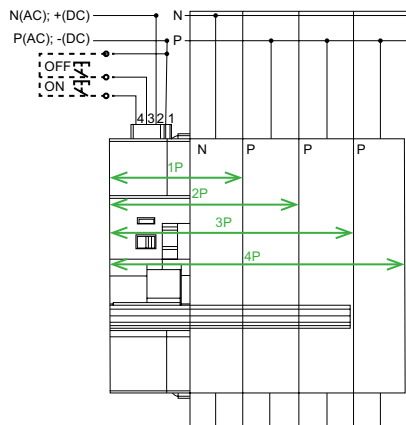

接线图说明：

- 通直流电时端子序号1为“+”；序号2为“-”
- 序号1同时为控制信号的公共端
- 序号3为控制信号分闸输入端
- 序号4为控制信号合闸输入端

### 尺寸(mm)

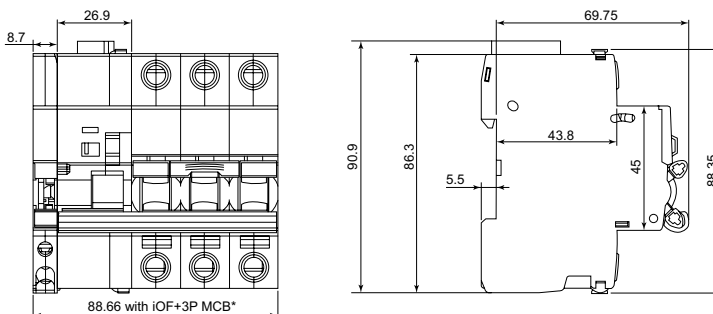

\* 每级MCB宽度为17.7mm, 可选范围为1P/2P/3P/4P四种组合

1P	2P	3P	4P
53.26mm	70.96mm	88.66mm	106.36mm





RCA R 远程控制附件可实现以下功能：

- 远程闭合 / 分断断路器，可配置 OF/SD 附件
- 在遵守现行的安全规程的前提下，实现已脱扣断路器的复位
- 借助手柄可实现对断路器的本地控制
- 可通过挂锁装置确保现场安全操作

在断路器脱扣后有 2 个可选操作：

- A: 允许远程复位
- B: 禁止远程复位



### RCA 远程控制附件

工作电压(Uc)	24~48V DC
介电强度(Uimp)	4kA
电气寿命	6000 CO, 3 CO/min
防护等级	IP20
使用环境温度	-25°C ~ 70°C
使用环境湿度	≤95% (55°C)
待机功耗	1.5W
动作功耗	40W
电源输入电流	>1A
控制电平电流	3mA
控制信号	上升沿≥400ms
自保护(短时多次操作产品会发生自保护并进行操作锁定, 恢复时长为40s)	3CO in 10s 4CO in 20s 6CO in 30s
手柄锁	挂锁孔径Ø4mm, 挂锁后RCA无法合闸
指示灯	亮: 产品处于通电状态 灭: 产品未通电或者处于手动(MANU)状态
自动、手动切换	AUTO档: 远程分合闸可用 MANU档: 远程分合闸被禁用

### 产品号

24~48V DC	1P	A9C71121T
	2P	A9C72122T

### 接线图

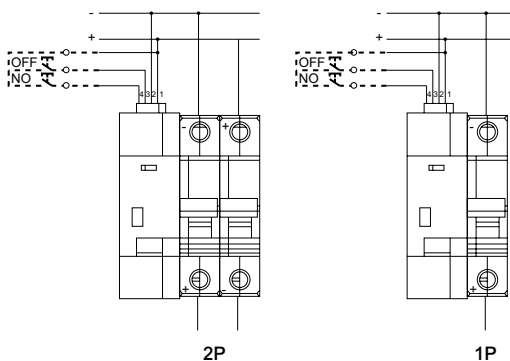

接线图说明：

- 通直流电时端子序号1为“+”；序号2为“-”
- 序号1同时为控制信号的公共端
- 序号3为控制信号分闸输入端
- 序号4为控制信号合闸输入端

### 尺寸(mm)

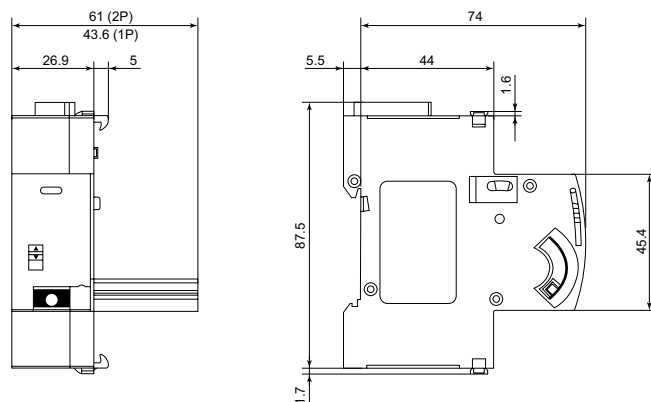



RCA逻辑图

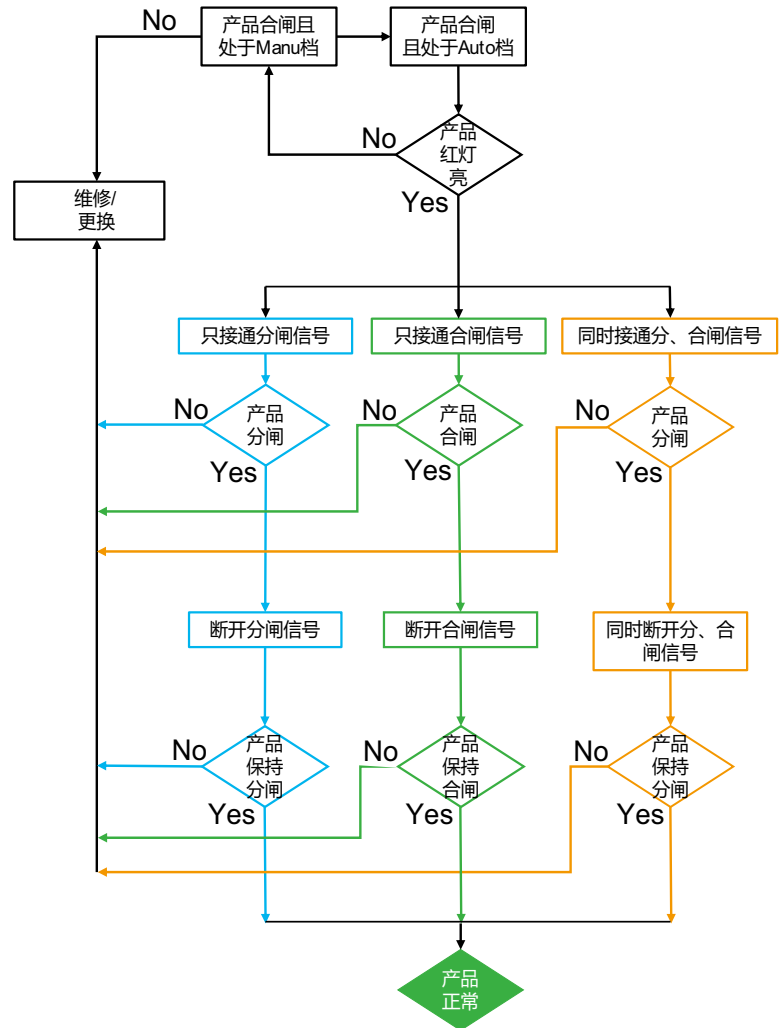



ARA iC65

ARA 重合附件可以实现下述功能：

- 在断路器脱扣后，实现其自动重合
- 使用 ARA，可以实现在无人值守场所或偏远场所的自动控制
- 有多种重合程序可选，操作者可根据现场环境的需要自行选择
- 使用挂锁附件，可确保在维护时的安全

### 产品号

ARA iC65				宽度 (9 mm 的倍数)
与 iC65 断路器配合使用				
1P, 2P	可选程序	电压		
	4	230 V AC, 50 Hz	A9C70132	7
3P, 4P				
	4	230 V AC, 50 Hz	A9C70134	7

### 接线

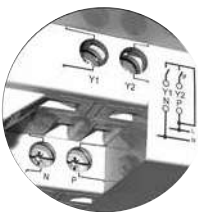
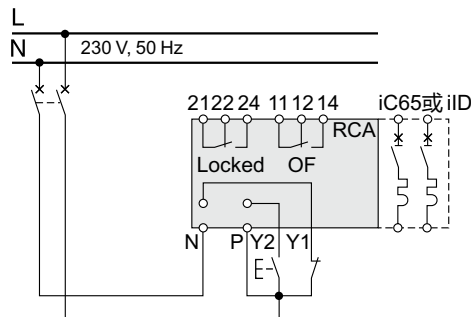

ARA iC65

### 图例

类型	应用
1 2 4 3	程序选择 (ARA iC65)
Y1	"远程"禁止自动重合
Y2	远程控制最后一次重合闸
N	230 V 电源
P	
Locked	自动重合禁止指示触点
OF	指示断路器或剩余电流动作保护断路器的状态 (分或合)
指示灯	绿灯闪烁  ARA 自动重合功能正常
	红灯闪烁  重合进行中
	红灯固定  ARA 自动重合未成功，功能锁定 (断路器或剩余电流动作开关脱扣)
	橙灯闪烁  ARA 自动重合功能无效

### 操作原理

根据用户所选择的程序，ARA 自动重合附件可以进行不同的重合尝试，包括：

- 重合前延时 (TA)
- 检查时间 (TB)
- 最大重合次数





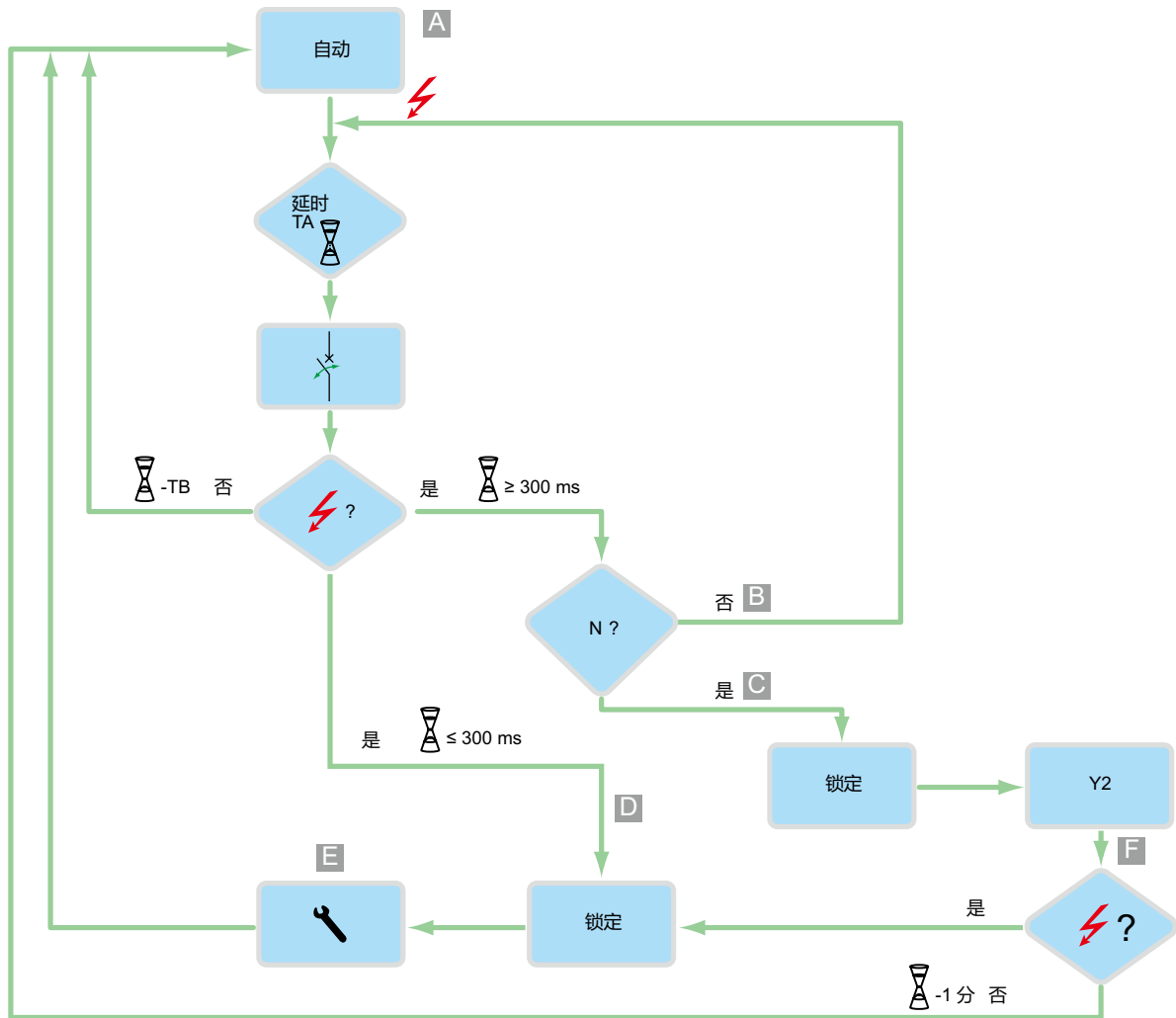

如果经过这些重合尝试，故障依旧存在，设备会等待手动重合操作，或远程控制最后一次重合 (Y2)。

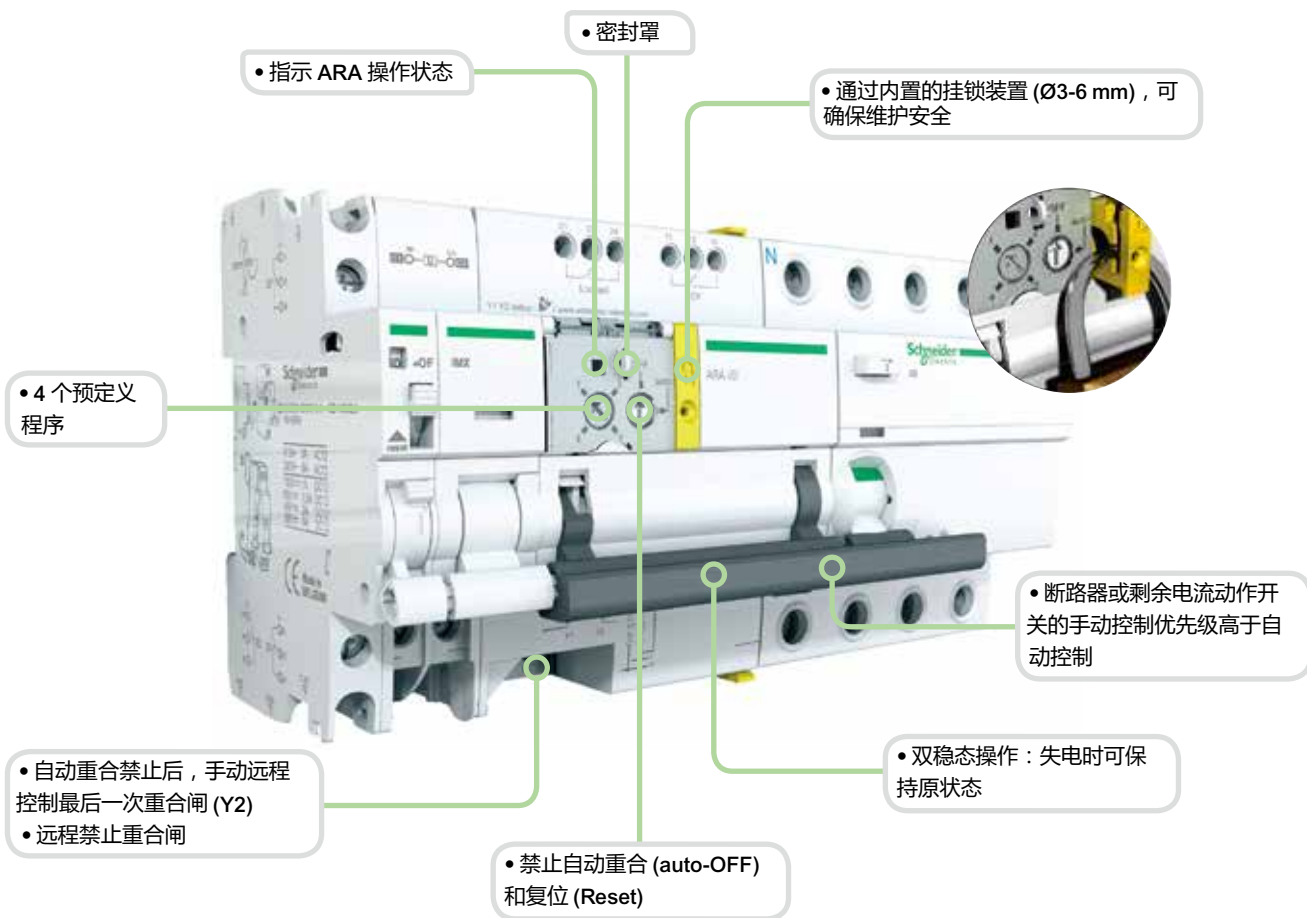
ARA iC65		重合尝试次数	重合前延时	检测时间	最后一次重合 Y2
程序	-		TA	TB	
	•	1	60 秒	6 分钟	禁止后
	•	3	60 秒 3 分钟 3 分钟	2 分钟 6 分钟 6 分钟	
	•	5	60 秒 3 分钟 3 分钟 3 分钟 3 分钟	2 分钟 6 分钟 6 分钟 6 分钟 6 分钟	
	•	5	60 秒 3 分钟 4 分钟 5 分钟 6 分钟	2 分钟 6 分钟 8 分钟 10 分钟 12 分钟	

## ARA iC65





指示附件	脱扣附件	ARA 远程控制	iC65	Vigi iC65	
 <p>3</p>	 <p>2</p>	 <p>1</p>			
无	1 (iSD 或 iOF 或 OF/SD+OF 或 iOF+SD24)	1 (iMX 或 iMN 或 iMSU 或 iMNV) 最大			
1 iOF	1 (iSD 或 iOF 或 OF/SD+OF)	无	 <p>ARA</p>	 <p>iC65</p>	 <p>Vigi iC65</p>

## 连接

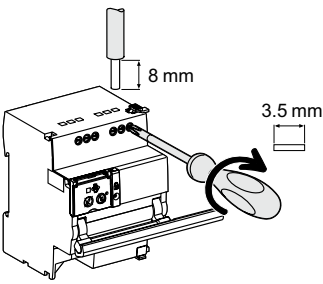
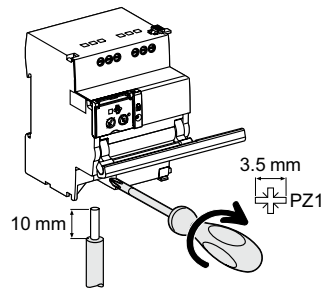

## 不带附件

端子	额定扭矩	铜线		
		硬线	软线	软线带金属环
电源 (N/P) 输入 (Y1/Y2)	1 N.m	0.5~10 mm <sup>2</sup> 2 x 0.5~2 x 2.5 mm <sup>2</sup>	0.5~6 mm <sup>2</sup> 2 x 0.5~2 x 2.5 mm <sup>2</sup>	0.5~4 mm <sup>2</sup> 2 x 0.5~2 x 2.5 mm <sup>2</sup>
输出 (OF/Locked)	0.7 N.m	0.5~2.5 mm <sup>2</sup> 2 x 0.5~2 x 1.5 mm <sup>2</sup>	0.5~2.5 mm <sup>2</sup> 2 x 0.5~2 x 1.5 mm <sup>2</sup>	0.5~1.5 mm <sup>2</sup> 2 x 0.5~2 x 1.5 mm <sup>2</sup>

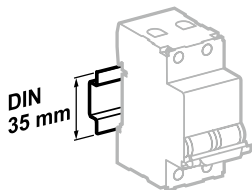

安装在 35mm 标准导轨上

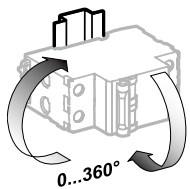

安装方向灵活

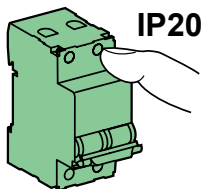

IP20

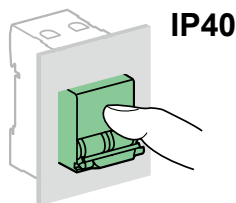

IP40

## 技术参数

控制回路		
电源电压 (U <sub>e</sub> ) (N/P)	230 V AC, 50 Hz	
控制电压 (U <sub>c</sub> )	类型 1 输入 (Y1/Y2)	230 V AC (符合 IEC/EN 61131-2)
最短控制命令持续时间 (Y2)	≥200 ms	
响应时间 (Y2)	< 500 ms	
功耗	< 2W	
不正常操作 (例如开合过于频繁) 引起控制电路过热时, ARA 会启动热保护程序并自动复位。		
寿命 (开 - 合) (ARA 与断路器组合使用)		
电气	5,000 次	
指示 / 远程控制		
指示触点输出 (OF/ 锁定)	最小	24 V AC/DC, 10 mA
	最大	230 V AC, 1 A
输入 (Y1/Y2)	230 V AC	5 mA
附加特性		
防护等级 (IEC/EN 60529)	断路器本体	IP20
	在配电箱内	IP40 绝缘等级: II
绝缘电压 (U <sub>i</sub> )	400 V	
污染等级 (IEC/EN 60947)	3	
额定冲击耐受电压 (U <sub>imp</sub> )	6 kV	
工作温度	-25°C ... +60°C	
存储温度	-40°C ... +70°C	
抗湿热性	2 类 (温度 +40°C 时, 相对湿度 93 %)	

## 重量 (g)

### 自动重合

类型	ARA
与 iC65 1P, 2P 断路器或 IID 2P 剩余电流动作开关配合使用	440
与 iC65 3P, 4P 断路器或 IID 4P 剩余电流动作开关配合使用	470

## 尺寸 (mm)

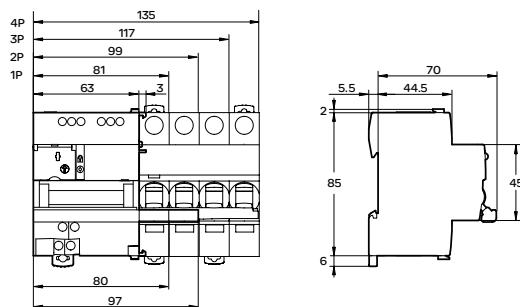





认证标志

ComReady



## GB/T14048.2 IEC/EN 60947-2

Reflex iC60 是首款集以下功能于一身的集成控制断路器：

- 远程控制
  - 有三种控制模式可供选择
  - 可接受持续和/或脉冲式控制信号
- 电路保护功能
  - 短路保护
  - 过载保护
  - 隔离功能

通过复位手柄可在发生故障后进行人工复位。

带有Ti24接口的Reflex iC60可以直接连接PLC，实现以下功能：

- 通过Y3接点实施远程控制
- 线路通/断指示(O/C)和断路器状态指示(auto/OFF)

带有Ti24接口的Reflex iC60可通过预制连接线快速可靠的连接Acti9 PowerTag Link SI B。

### 交流使用频率 (AC) 50 Hz

分断能力 (Icu)(根据IEC/EN 60947-2)

Ph/Ph (2P, 3P, 4P)	工作电压 (Ue)		使用分断能力 (Ics)
	220~240 V	380~415 V	

#### Reflex iC60N

额定电流 (In)	10 ~ 40 A	20 kA	10 kA	75 % Icu
	63 A	20 kA	10 kA	10 kA

#### Reflex iC60H

额定电流 (In)	10 ~ 40 A	30 kA	15 kA	50 % Icu
-----------	-----------	-------	-------	----------

## 产品号

### Reflex iC60 集成控制断路器

类型	2P		3P		4P	
	曲线		曲线		曲线	
额定电流 (In)	C	D	C	D	C	D

#### Reflex iC60N

##### 带 Ti24 接口

额定电流 (In)	A9C62210	A9C63210	A9C62310	A9C63310	A9C62410	A9C63410
10 A	A9C62210	A9C63210	A9C62310	A9C63310	A9C62410	A9C63410
16 A	A9C62216	A9C63216	A9C62316	A9C63316	A9C62416	A9C63416
25 A	A9C62225	A9C63225	A9C62325	A9C63325	A9C62425	A9C63425
40 A	A9C62240	-	A9C62340	-	A9C62440	-
63 A	A9C62263	-	A9C62363	-	A9C62463	-

#### Reflex iC60H

##### 带 Ti24 接口

额定电流 (In)	A9C65210	A9C66210	A9C65310	A9C66310	A9C65410	A9C66410
10 A	A9C65210	A9C66210	A9C65310	A9C66310	A9C65410	A9C66410
16 A	A9C65216	A9C66216	A9C65316	A9C66316	A9C65416	A9C66416
25 A	A9C65225	A9C66225	A9C65325	A9C66325	A9C65425	A9C66425
40 A	A9C65240	-	A9C65340	-	A9C65440	-
宽度(9 mm的倍数)	9		11		13	

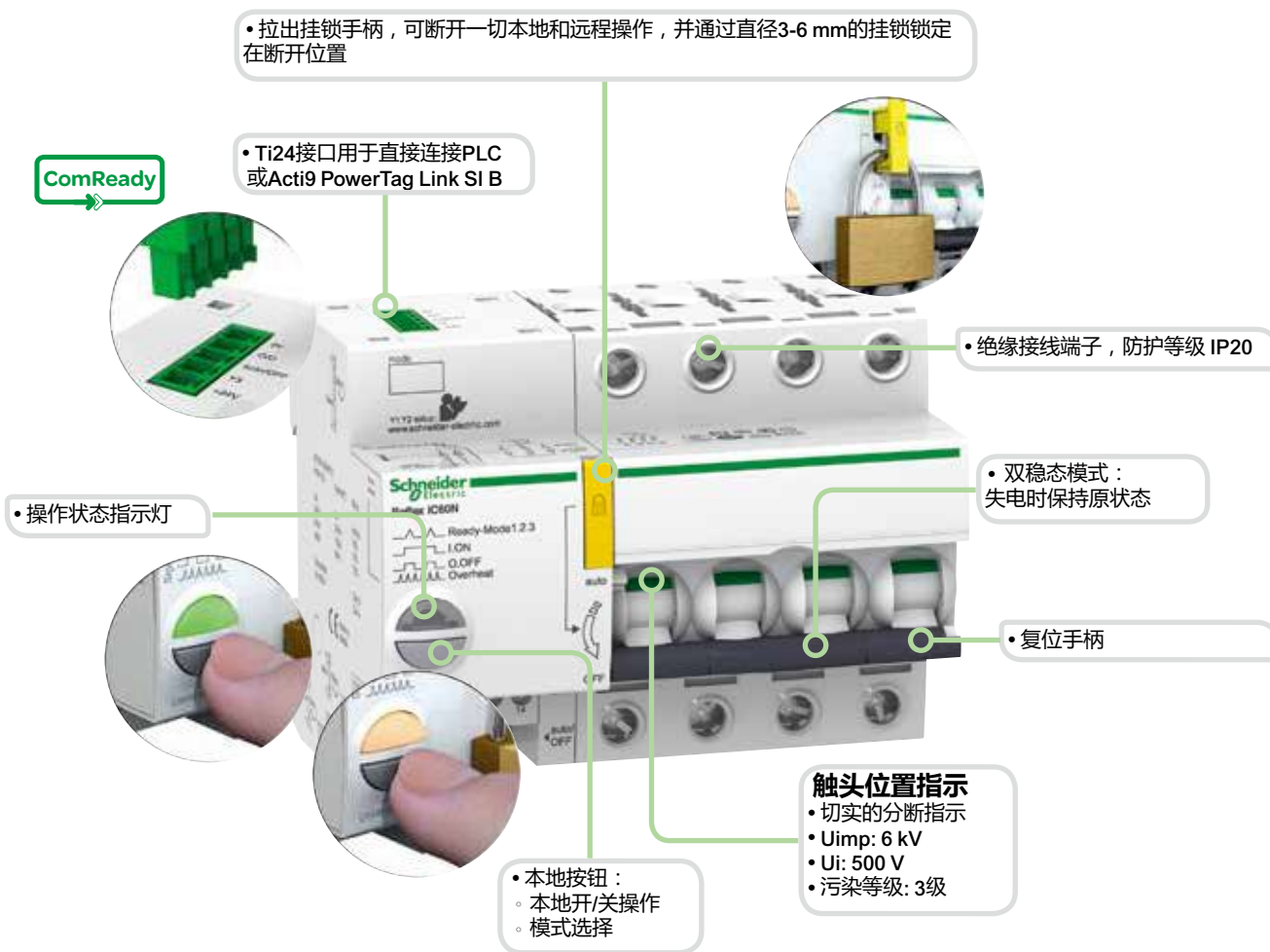

- 更长的产品使用寿命：
  - 强耐压能力：产品设计应用于苛刻的工业场所(污染等级，额定冲击耐受电压和额定绝缘电压)
  - 三级限流等级
  - 快速闭合功能

## 图例

### Ti24 接口

+24VDC	直流电源 +24V DC
Y3	远程持续控制信号
auto/OFF	断路器状态指示
O/C	线路状态指示(通/断)
0 V	直流电源 0 V

Y1	本地持续控制信号
Y2	脉冲控制信号
N	交流电源 230 V AC
P	
O/C	线路状态指示触点
auto/ OFF	断路器状态指示触点



● 操作状态指示灯

● 本地按钮：  
○ 模式选择  
○ 本地开/关操作

通过前面板按钮选择操作模式，共有3种模式可选。

### 三种控制信号：Y1, Y2, Y3

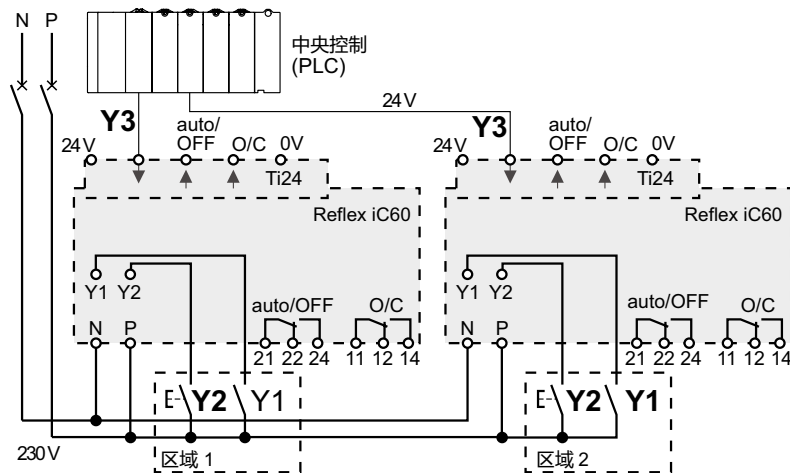

### 操作模式

#### 模式1： 本地控制或者中央远程控制

- 三种控制指令都有效，控制命令以后到为准
- Y1：本地持续信号
- Y2：本地脉冲信号
- Y3：中央持续信号

#### 模式2： 中央远程控制，或者本地脉冲控制(可禁止)

- Y1：用于禁用Y2本地脉冲信号
- Y1：状态为1时，本地断开操作，同时禁用Y2本地脉冲信号控制
- Y2：本地脉冲信号，控制通/断
- Y3：中央持续信号，控制通/断

#### 模式3： 本地脉冲控制，或者中央远程控制(可禁止)

- Y1：用于禁用Y3中央持续信号
- Y1：状态为0时，禁用Y3中央持续信号控制
- Y2：本地脉冲信号，控制通/断
- Y3：中央持续信号，控制通/断

### 不带Ti24接口的Reflex iC60

模式 1  
模式 2

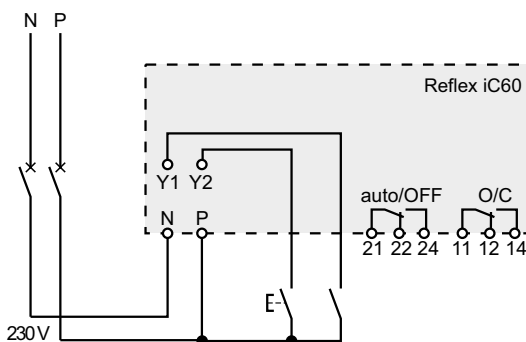

### 带Ti24接口的Reflex iC60

模式 1  
模式 2  
模式 3

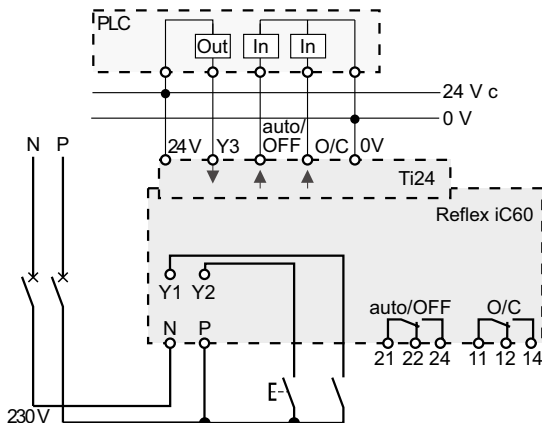

### 模式选择表

	模式 1	模式 2	模式 3
不带Ti24接口Reflex iC60	■ 默认模式	■ 可选模式	-
带Ti24接口Reflex iC60	■ 可选模式	■ 可选模式	■ 默认模式

## 电源连接

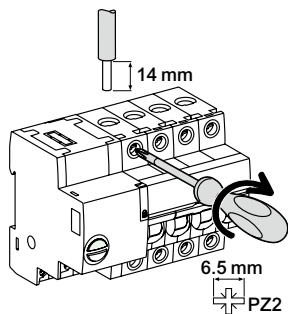

接线端子	额定电流	紧固扭矩	不带附件		带附件			
			铜线		铝制接线端子	圆型接线端子	集线束端子	
			硬线	软线或箔线端子			硬线	软线
电源	10~25 A 40~63A	2 N.m 3.5 N.m	1~25 mm <sup>2</sup> 1~35 mm <sup>2</sup>	1~16 mm <sup>2</sup> 1~25 mm <sup>2</sup>	- 50 mm <sup>2</sup>	AI Ø 5 mm	- 3 x 16 mm <sup>2</sup>	- 3 x 10 mm <sup>2</sup>

## 控制连接

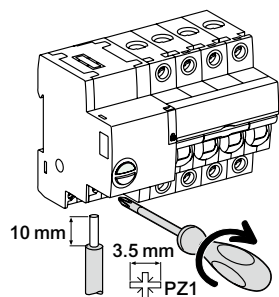

接线端子	紧固扭矩	不带附件		
		铜线 硬线	软线	带有箔线端子的软线
电源 (N/P) 输入 (Y1/Y2)	1 N.m	1~10 mm <sup>2</sup>	1~6 mm <sup>2</sup>	1~4 mm <sup>2</sup>
输出 (O/C, auto/OFF)	0.7 N.m	1~2.5 mm <sup>2</sup>	1~2.5 mm <sup>2</sup>	1~1.5 mm <sup>2</sup>
Ti24 连接头	弹簧压紧端子	0.5~1.5 mm <sup>2</sup>	0.5~1.5 mm <sup>2</sup>	0.5~1.5 mm <sup>2</sup>

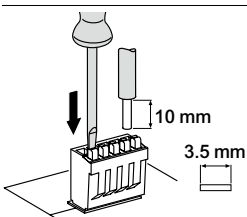
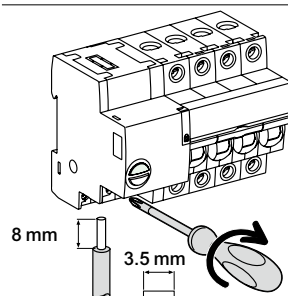

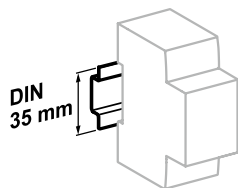

安装在 35 mm 标准导轨上

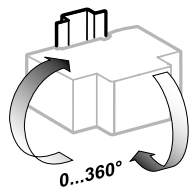

安装方向灵活

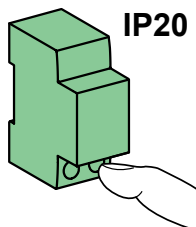

IP20

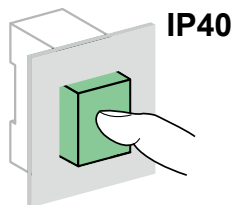

IP40

## 技术参数

控制回路参数		
额定工作电压 (Ue) (N/P)		230 V AC-50 Hz
额定控制电压 (Uc)	输入 (Y1/Y2)	230 V AC-5 mA
	输入 (Y3)	24 V DC - 5.5 mA
最短脉冲持续时间 (Y2)		≥ 250 ms
响应时间 (Y2)		≤ 200 ms
功耗		≤ 1 W
浪涌功耗		< 1000 VA
控制电缆最大长度	输入 (Y1/Y2)	电缆: 100 m 带保护层电缆: 500 m
	输入 (Y3)	500 m
浪涌电流 230 V - 50 Hz	2P	4.2 Å
	3P	8.2 Å
	4P	16.2 Å
主回路参数		
最大工作电压 (Ue)		400 V AC
额定绝缘电压 (Ui)		500 V
额定冲击耐受电压 (Uimp)	断开状态	6 kV
	准备状态	4 kV
热脱扣	参考温度	50°C
磁脱扣	C	8 In ± 20 %
	D	12 In ± 20 %
过电压类别 (IEC/EN 60364)		IV
指示/远程控制		
无源转换触点输出 (O/C, auto/OFF)	最小	24 V DC - 100 mA
	最大	230 V AC - 1 A
Ti24接口 (符合 IEC/EN 61131)		
输出(O/C, auto/OFF)	Ti24接口	24 V DC - 100 mA 最大
寿命 (O-C)		
电气寿命	AC1 - AC7a	50,000次 <sup>(1)</sup>
	AC5a - AC5b	15,000次 <sup>(1)</sup>
	AC7c	20,000次 <sup>(1)</sup>
机械寿命		50,000 次
其他参数		
防护等级 (IEC/EN 60529)	断路器本体	IP20
	在配电箱内	IP40 绝缘等级 II
污染等级		3
工作温度		-25°C ~ +60°C
存储温度		-40°C ~ +85°C
抗湿热性		2 类(40°C时, 相对湿度 93 %)
抗电压跌落		IEC/EN 61000-4-11 3级
抗工频变化		IEC/EN 61000-4-28和 IACS E10
抗谐波		IEC/EN 61000-4-13 2级
抗静电放电	空气	8 kV, IEC/EN 61 000-4-2
	触点	4 kV, IEC/EN 61 000-4-2
抗辐射磁场		10 V/m, 3 GHz, IEC/EN 61000-4-3
抗快速瞬变		4 kV, 5 ~ 100 kHz, IEC/EN 61000-4-4
抗冲击波		IEC/EN 61000-4-5
抗传导性磁场		10 V, 150 kHz~ 80 MHz, IEC/EN 61000-4-6
抗工频磁场		4 级, 30 A/m, IEC/EN 61000-4-8 和 IEC/EN 61000-4-9
传导干扰		CISPR 11/22
辐射干扰		CISPR 11/22

(1) 根据负载和电流量, 确定温度降容系数。

## 重量 (g)

断路器	
类型	Reflex iC60
2P	480
3P	620
4P	750

## 尺寸 (mm)

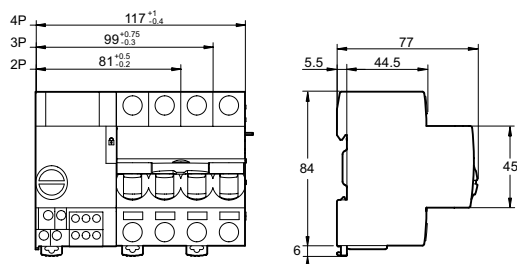

# Reflex iC60N, iC60H 集成控制断路器 (C, D 曲线) 根据负载类型选择额定电流

产品		Reflex iC60										
灯型		10 A		16 A		25 A		40 A		63 A		
紧凑型荧光灯												
外部电子变压器	5 W	158	<b>790 W</b>	251	<b>1255 W</b>	399	<b>1995 W</b>	810	<b>4050 W</b>	未测试, 不经常使用		
	7 W	113	<b>至</b>	181	<b>至</b>	268	<b>至</b>	578	<b>至</b>			
	9 W	92	<b>962 W</b>	147	<b>1560 W</b>	234	<b>2392 W</b>	463	<b>4706 W</b>			
	11 W	79		125		196		396				
	18 W	49		80		127		261				
	26 W	37		60		92		181				
内部电子变压器 (替代白炽灯)	5 W	121	<b>605 W</b>	193	<b>959 W</b>	278	<b>1390 W</b>	568	<b>2840 W</b>	859	<b>4295 W</b>	
	7 W	85	<b>至</b>	137	<b>至</b>	198	<b>至</b>	405	<b>至</b>	621	<b>至</b>	
	9 W	71	<b>650 W</b>	113	<b>1044 W</b>	160	<b>1560 W</b>	322	<b>3146 W</b>	497	<b>4732 W</b>	
	11 W	59		94		132		268		411		
	18 W	36		58		83		167		257		
	26 W	25		40		60		121		182		
带的低压钠蒸汽灯												
无补偿 <sup>(1)</sup>	35 W	4	<b>153 W</b>	7	<b>245 W</b>	11	<b>385 W</b>	17	<b>595 W</b>	29	<b>1015 W</b>	
	55 W	4	<b>至</b>	7	<b>至</b>	11	<b>至</b>	17	<b>至</b>	29	<b>至</b>	
	90 W	3	<b>253 W</b>	4	<b>405 W</b>	8	<b>792 W</b>	11	<b>1198 W</b>	23	<b>2070 W</b>	
	135 W	2		3		5		8		12		
	180 W	1		2		4		7		10		
并联补偿 <sup>(2)</sup>	35 W	20 μF	3	<b>88 W</b>	4	<b>140 W</b>	7	<b>245 W</b>	12	<b>420 W</b>	19	<b>665 W</b>
	55 W	20 μF	3	<b>至</b>	4	<b>至</b>	7	<b>至</b>	12	<b>至</b>	19	<b>至</b>
	90 W	26 μF	2	<b>169 W</b>	3	<b>270 W</b>	5	<b>450 W</b>	8	<b>720 W</b>	13	<b>1440 W</b>
	135 W	40 μF	1		2		3		5		9	
	180 W	45 μF	0		1		2		4		8	
高压蒸汽钠灯 金属碘化物灯												
无补偿的铁磁镇流器和 外部触发器 <sup>(1)</sup>	35 W	12	<b>416 W</b>	19	<b>400 W</b>	28	<b>980 W</b>	50	<b>1750 W</b>	77	<b>2695 W</b>	
	70 W	7	<b>至</b>	11	<b>至</b>	15	<b>至</b>	24	<b>至</b>	38	<b>至</b>	
	150 W	3	<b>481 W</b>	5	<b>750 W</b>	9	<b>1350 W</b>	15	<b>2500 W</b>	22	<b>4000 W</b>	
	250 W	2		3		5		10		13		
	400 W	0		1		3		6		10		
	1000 W	0		0		1		2		3		
并联补偿的铁磁镇流器 和外部触发器 <sup>(2)</sup>	35 W	6 μF	14	<b>490 W</b>	17	<b>595 W</b>	26	<b>910 W</b>	43	<b>1505 W</b>	70	<b>2450 W</b>
	70 W	12 μF	8	<b>至</b>	9	<b>至</b>	13	<b>至</b>	23	<b>至</b>	35	<b>至</b>
	150 W	20 μF	5	<b>800 W</b>	6	<b>1200 W</b>	9	<b>2200 W</b>	14	<b>4400 W</b>	21	<b>7000 W</b>
	250 W	32 μF	3		4		5		10		14	
	400 W	45 μF	2		3		4		7		9	
	1000 W	60 μF	0		1		2		4		7	
2000 W	85 μF	0		0		1		2		3		
电子镇流器												
电子镇流器	35 W	15	<b>525 W</b>	24	<b>840 W</b>	38	<b>1330 W</b>	82	<b>2870 W</b>	123	<b>4305 W</b>	
	70 W	11	<b>至</b>	18	<b>至</b>	29	<b>至</b>	61	<b>至</b>	92	<b>至</b>	
	150 W	6	<b>844 W</b>	9	<b>1350 W</b>	14	<b>2100 W</b>	31	<b>4650 W</b>	48	<b>7200 W</b>	
LED灯												
带驱动器 	10 W	30	<b>300 W</b>	44	<b>450 W</b>	71	<b>700 W</b>	108	<b>1050 W</b>	146	<b>1450 W</b>	
	30 W	24	<b>至</b>	34	<b>至</b>	55	<b>至</b>	83	<b>至</b>	113	<b>至</b>	
	50 W	17	<b>850 W</b>	25	<b>1250 W</b>	40	<b>2000 W</b>	61	<b>3050 W</b>	83	<b>4150 W</b>	
	75 W	11		15		24		37		50		
	150 W	5		7		11		17		23		
	200 W	-		6		10		15		20		

注意: Reflex iC60

高压钠蒸汽灯

对于10 A和16 A的B曲线额定值, 灯的数量应该减少10%, 以限制不希望产生的磁脱扣。

LED灯

B曲线, 灯的数目应减少50%。

D曲线, 灯的数目应增加50%。



认证标志



## IEC/EN 61131-2

Acti9 Powertag Link SI B智能网关模块B型是一个，能够远程测量、监测和控制终端配电网的开放系统。它由：

- 一个 Modbus 从设备(Acti9 PowerTag Link Modbus串口模块)
- 一个具有无线电集线器、Modbus 网关功能的 Modbus 主设备(智能网关模块B型)和嵌入式网络服务器【提供用于配置系统的网页和实时数值监测(断路器状态、电表、报警和监控)】组成
- 这些模块将数据传输到可编程逻辑控制器或监测系统

## 该系统支持

- 通过电子邮件进行电流、电压、功率因数、脱扣、功率和功耗阈值告警监测和传输
- 集成Hero.com设施(允许通过智能手机应用的单个通知中心接收来自设施的所有报警)以及网络设备维护管理(CAMM)
- 通过网页监控按区域和按功耗的负载、电能和功率
- 通过单个入口可全面分析开关柜配电状态(测量值、保护状态、温度、功耗、告警、监控)
- 通过 Modbus 协议(以太网或 RS485)实时传输所有信息和命令

## 功能

传输由 Acti9 开关柜组件收集的数据

- 断路器、剩余电流断路器和剩余电流保护器：
  - 分闸/合闸状态、脱扣状态、分闸/合闸循环次数、脱扣动作次数
- 接触器、脉冲继电器、Reflex iC60：
  - 分闸/合闸控制
  - 分闸/合闸状态
  - 分闸/合闸循环次数
  - 负载的总运行时间(设备关闭)
- 远程控制断路器/Reflex iC60：
  - 分闸控制
  - 合闸控制
  - 接触器分闸/合闸状态
  - 断路器分闸/合闸状态
  - 分闸/合闸循环次数
  - 负载的总运行时间
- 脉冲表计(水、电、气等)：
  - 记录的脉冲数
  - 脉冲值设置(默认：10 Wh)
  - 记录的总能耗
  - 可以重置电表
- 数字输入/输出





传输通过 Acti 9 PowerTag Link SI B 智能网关模块B型收集的其它数据

- Modbus 从设备电能表计：智能网关模块B型用作 Modbus串口模块。
- 模拟传感器：
  - 一氧化碳传感器
  - 光照传感器
  - 湿度传感器
  - 温度传感器
  - 任何 0-10 V 或 4-20 mA 兼容传感器
- PowerTag 无线电能测量模块：
  - 总能耗和分能耗
  - 有功功率，线电压，相电压
  - 电流I1、I2、I3
  - 功率因数
  - 电压失压和超载信息

### 测试软件：Ecoreach

- ⊖ 电气导通性测试(连接设备的布线)
- ⊖ 有线、无线设备和模拟、Modbus 设备的通信测试
- ⊖ 使用Modbus通信寄存器编辑完整的测试报告(Excel、pdf)，以便于集成到监控系统中
- ⊖ 兼容Windows XP、Windows 7、Windows 8和Windows 10操作系统
- ⊖ 可从schneider-electric.com下载



即使发生电源故障，所有数据存储在内存中：周期数、功耗、运行周期。

智能网关模块B型也可以与任何具有24VDC数字输入/输出的设备交换数据(例如：Compact NSX 位置的低电平触点 29452)。无需配置连接至 Ti24 通道的产品。

通电时，Modbus串口模块自动适应Modbus 主设备(可编程逻辑控制器、监控装置等)的通信参数。

### 安装

- 安装在开关柜中：
  - 每排24模块宽度
  - 导轨间最小间距为 150 mm
- 安装在：
  - DIN 导轨上，使用安装套件 A9XMFA04
  - Linergy FM 80 A上，使用配套锁定夹
  - Linergy FM 200 A上，使用安装附件 A9XM2B04
  - 箱体后面，使用安装附件 A9XMBP02

### 测试

- 可使用 Ecoreach 软件对连接的设备进行通信和接线测试





Acti9 PowerTag Link SI B智能网关模块B型



Acti9 PowerTag Link Modbus串口模块

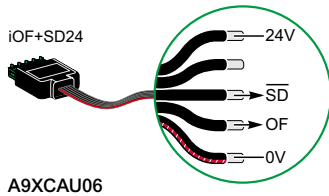

## 产品型号

### 智能网关模块B型

类型	数量	
Acti9 PowerTag Link SI B智能网关模块B型	1	A9XMZC08
带有		
用于模拟输入的4引脚连接器	1	
Modbus 连接器	1	
24V 直流电源连接器	1	
用于安装到 Linergy FM 80 上的锁定夹	2	
Acti9 Powertag Link Modbus 串口模块	1	A9XMSB11
带有		
Modbus 连接器	1	
24V 直流电源连接器	1	
用于安装到 Linergy FM 80 上的锁定夹	2	
附件		
USB/Acti9 PowerTag Link Modbus连接线	1	A9XCATM1
预制连接线		
带 2 个连接器		
100 mm	6	A9XCAS06
160 mm	6	A9XCAM06
450 mm	6	A9XCAH06
870 mm	6	A9XCAL06
带 1 个连接器		
870 mm	6	A9XCAU06
870 mm	1	A9XCAC01
连接器	5 引脚连接器 (Ti 24)	12 A9XC2412
安装套件		
DIN 导轨	1	A9XMFA04
(4 个支架, 4 根接地线, 4 个适配器)		
Linergy FM 200 A (4 个适配器)	1	A9XM2B04
箱体后面(2 个支架)		A9XMBP02
配件	Linergy FM 80 A 锁定夹(2 个螺栓)	1 A9XMLA02

## 可连接设备

### 带 Ti24 接口

类型	型号	描述
iACT24	A9C15924	iCT 接触器的低电平控制和指示辅助设备
iATL24	A9C15424	iTL 脉冲继电器的低电平控制和指示辅助设备
iOF+SD24	A9A26897 A9A26898	iC60、iID、ARA、RCA、iSW-NA 的低电平指示辅助设备
OF+SD24	A9N26899	C60、C120、DPN、RCCB/iD、C60H-DC 的低电平指示辅助设备
RCA iC60		利用 Ti24 接口远程控制附件
Reflex iC60		带 Ti24 接口的 Reflex iC60

### 不带Ti24 接口

带脉冲输出的电能表, 例如: iEM2000T  
符合 IEC/EN 62053-21 标准的脉冲表计  
24 V 直流指示灯, Harmony 系列 XVL 型  
所有负载不超过 100 mA, 24 V DC  
定时器、恒温器、定时开关、减载设备  
所有 24 V 直流辅助触点, IEC/EN 61131-2 类型 1

### 带 Modbus 连接器系统

功率计: iEM3150、iEM3250、iEM3350、iEM3155、iEM3255、iEM3355, 所有 Modbus 从设备 RS485 设备。

### 带无线连接器系统

PowerTag 无线电能测量模块。

### 带模拟输出

任何 0-10 V 和 4-20 mA 兼容传感器(温度、湿度、光照等)。



## 装置示例

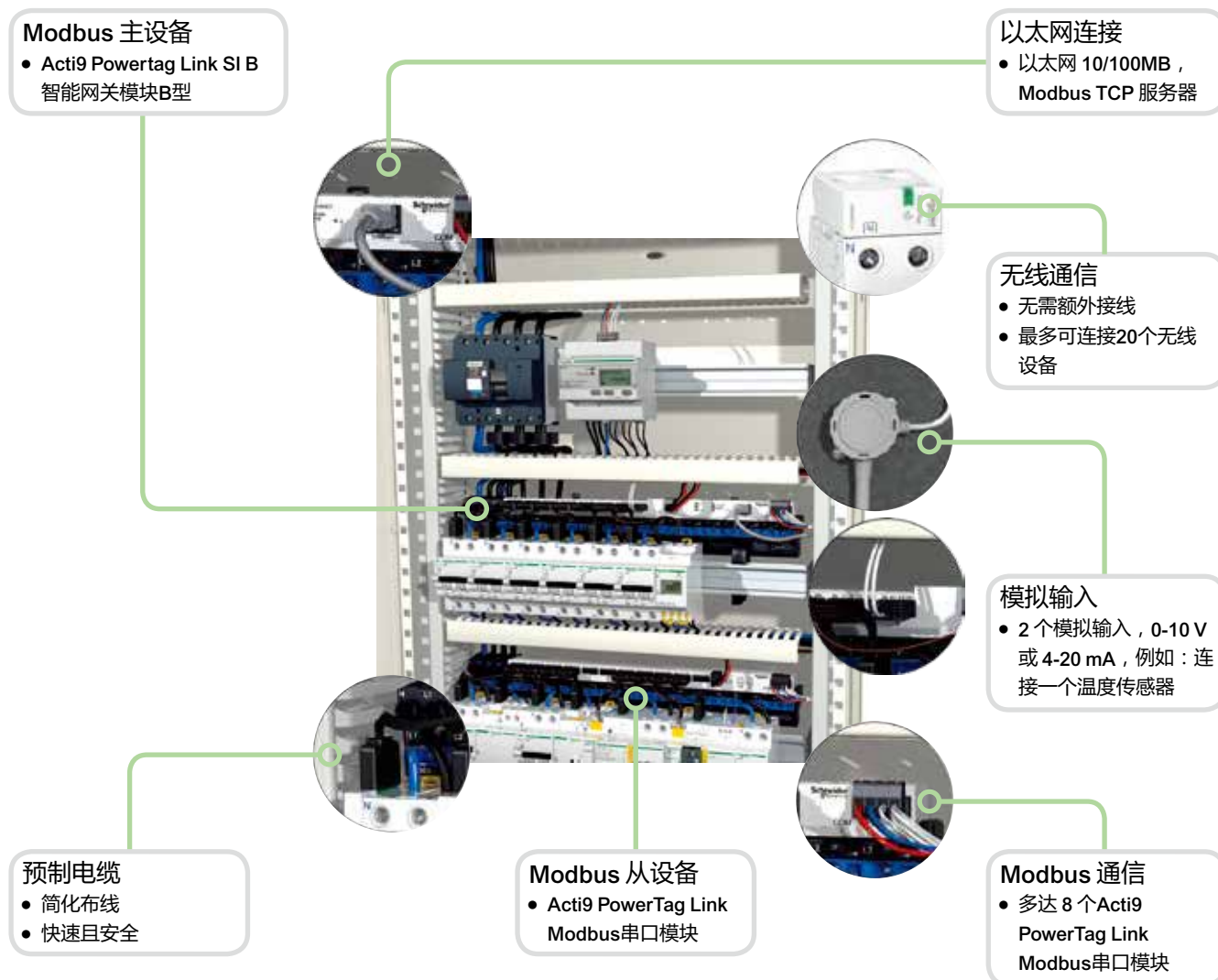

## 以太网网络连接

智能网关模块B型 具有一个嵌入式网络服务器, 用于显示表明断路器、电表、功率数据和电流报警状态的数据。

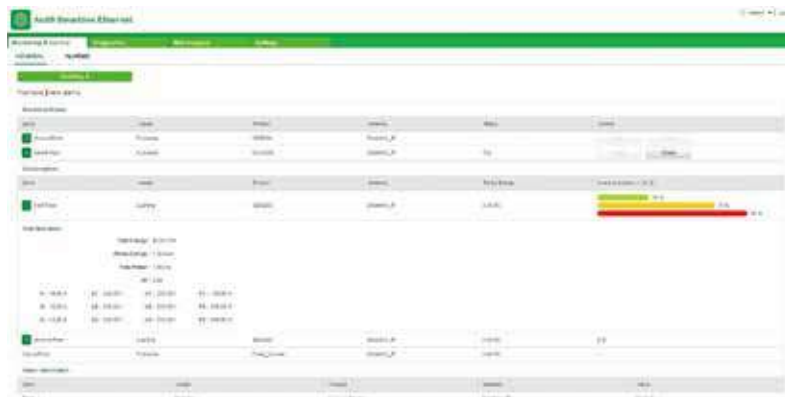

- 网络服务器设定连接至网络服务器(SNTP、SMTP)的参数以及用户电子邮件和连接至 Hero.com 设施服务的参数

## 智能网关模块B型(A9XMZC08)

### Ti 24连接口

7个输入/输出通道

反向电压输入保护

输出限流保护

- 引脚1：0V
- 引脚2：I1 输入通道1
- 引脚3：I2输入通道2
- 引脚4：Q输入通道
- 引脚5：+24V DC

### 24V DC电源端子

防止输入电压反接

- 引脚1：0V
- 引脚2：+24V DC

### 以太网端口

100 Base T - RJ45



### 模拟量端子

2个可配置输入，支持0-10V或4-20mA

- 引脚1：0V
- 引脚2：AI1 输入通道1
- 引脚3：AI2输入通道2
- 引脚4：+24V DC

### 指示

- 指示通信系统工作和智能网关模块B型以太网的状态

### 串行端口

Modbus (主站) RS485

- 引脚1：D1 Modbus
- 引脚2：D0 Modbus
- 引脚3：屏蔽街头
- 引脚4：共用0V



### 20 个无线电能测量模块

- ISM 频段 2.4 GHz (2.4 GHz 至 2.4835 GHz)
- 通道 11 至 26，依据IEEE 802.15.4

注意：智能网关模块B型和PowerTag 必须安装在同一个开关柜中。



## Acti9 PowerTag Link Modbus串口模块(A9XMSB11)

### Ti24 连接器 11 输入/输出信道

保护输入信道免遭电压反转

通过限流保护输出信道

2个可配置输入点，或者0-10 V，或者4-20 mA

- 引脚1：0V
- 引脚2：I1 输入 1
- 引脚3：I2 输入 2
- 引脚4：Q 输出
- 引脚5：+24 V DC

### 24V 直流电源连接器

防止电压反转

- 引脚 1：0 V
- 引脚 2：+24 V DC

### 串行端口连接器

Modbus (主设备) RS485

- 引脚1：D1 Modbus
- 引脚2：D0 Modbus
- 引脚3：屏蔽
- 引脚4：共用0V

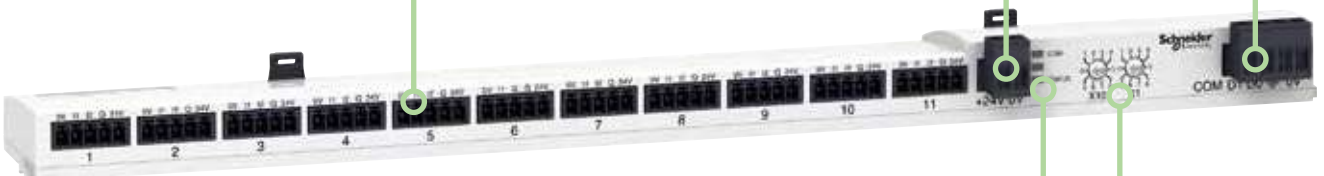

### 指示

- 指示通信系统的运行和Acti9 PowerTag Link Modbus串口模块的状态

### 拨码开关

- 定义 Modbus 网络中的地址

## 技术参数

电源		
额定		24 V DC ± 20 %
最大输入电流		1.5 A
最大涌电流		3 A
仪表		
容量		每次输入 2 <sup>32</sup> 次脉冲
输入特性		
通道数	Modbus串口模块(A9XMSB11)	11个双输入通道
	智能网关模块B型(A9XMZC08)	7个双输入通道
输入类型		电流采集类型 1 IEC/EN 61131-2
最大电缆长度		500 m
额定电压		24 V DC
电压限值		24 V DC ± 20 %
额定电流		2.5 mA
最大电流		5 mA
滤波时间	状态1	2 ms
	状态0	2 ms
隔离		信道间无隔离
负序电压保护		支持
输出特性		
输出通道数	Modbus串口模块(A9XMSB11)	11
	智能网关模块B型(A9XMZC08)	7
输出类型		24 V DC - 0.1 A 电流源
最大电缆长度		500 m
额定电压	电压	24 V DC
	最大电流	100 mA
滤波时间	在状态1中	2 ms
	在状态0中	2 ms
压降(状态1中的电压)		最大 1V
最大浪涌电流		500 mA
漏泄电流		0.1 mA
过压保护		33 V DC
环境特性		
温度	运行温度	-25°C ...+60°C (如果垂直安装, 上限为 50°C)
	储存温度	-40°C ...+80°C
热带条件		处理 2 (40°C下93 %相对湿度)
耐压降		10 ms, 3类 (依据 IEC/EN 61000-4-29)
防护等级		IP20
污染等级		3
海拔高度	运行温度	0-2000 m
抗震动性	依据 IEC/EN 60068.2.6	1 g / ± 3.5 mm - 5 Hz 至 300 Hz - 10 个周期
耐冲击性	依据 IEC/EN 60068.2.27	15 g / 11 ms
抗静电放电	依据 IEC/EN 61000-4-2	空气 : 8 kV 接触 : 4 kV
抗辐射磁场	依据 IEC/EN 61000-4-3	10 V/m - 80 MHz 至 3 GHz
抗快速瞬变	依据 IEC/EN 61000-4-4	对于输入/输出和 Modbus 通信为 1 kV。对于 24 V 直流电源 - 5 kHz - 100 kHz为 2 kV
抗传导磁场	依据 IEC/EN 61000-4-6	150 kHz 到 80 MHz 为 10 V
电源频率磁场抗干扰性	依据 IEC/EN 61000-4-8	30 A/m
耐腐蚀性气体	依据 IEC/EN 60721-3-3	对 H <sub>2</sub> S / SO <sub>2</sub> / NO <sub>2</sub> / Cl <sub>2</sub> 的抗腐蚀水平为 3C2
耐火性	对于带电部件	依据 IEC/EN 60 695-2-10 和 IEC/EN 60 695-2-11, 960°C 下 30 s / 30 s
	对其它部件	依据 IEC/EN 60 695-2-10 和 IEC/EN 60 695-2-11, 650°C 下 30 s / 30 s
盐雾测试	依据 IEC/EN 60068.2.52	严重等级 2
环境参数		符合 RoHS 指令
预制电缆特性		
绝缘强度		1 kV / 5 分钟

### Modbus串口模块(A9XMSB11)技术参数

Modbus连接参数		
连接	Modbus、RTU、RS485串行连接	
传输	传输速率	9600...19200波特，自适应
	连接线	屏蔽电缆、双绞线
协议	主设备/从设备	
设备类型	从设备	
	从设备	
Modbus寻址范围	1至99	
最大总线长度	1000m	
总线连接器类型	4引脚连接器	

### 智能网关模块B型(A9XMZC08)技术参数

以太网链路特性		
连接	10/100MB以太网	
协议	Modbus TCP服务器	
	http (网页)	
寻址模式	静态和动态(已提供，默认为动态模式)	
网关特性		
协议	Modbus TCP/IP → Modbus SL	
Modbus 从设备数量	8	
Modbus寻址范围	1至247	
Modbus主设备链接特性		
连接	Modbus、RTU、RS485串行连接	
传输	传输速率	9600...19200波特，自适应
	媒介	屏蔽电缆，双绞线
最大总线长度	1000m	
总线连接器类型	4引脚连接器	
模拟量输入特性		
数量	2	
类型	单独设定每个输入，0-10 V 或 4-20 mA	
测量精度	1/100 全刻度值	
分辨率	12位	
采集时间	500ms	
隔离	通道间无隔离	
电源	0-24V DC	
电缆类型	屏蔽电缆、双绞线	
电缆最大长度	30m	
保护	短路保护	
Acti9 PowerTag Link SI B智能网关模块B型(A9XMZC08)无线链接的特性		
兼容设备	PowerTag 电能传感器	
最多传感器数量	20	
射频通信	0 dBm 下为 2.4 GHz 至 2.4835 GHz	

### 尺寸 (mm)

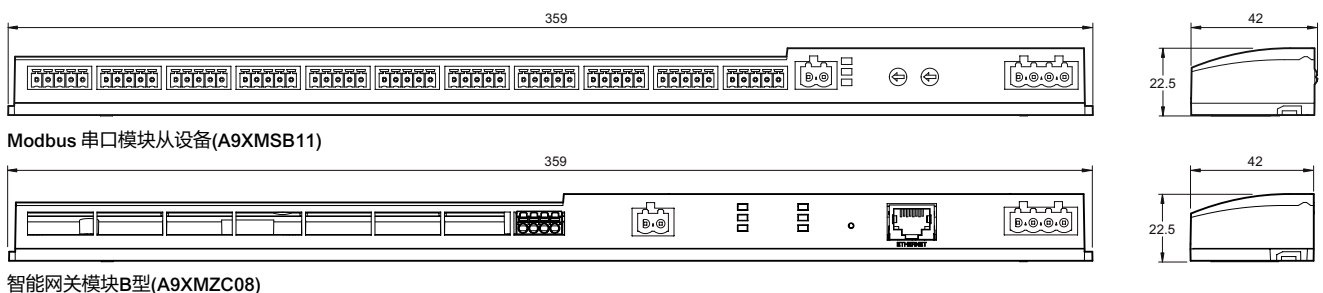

### 重量 (g)

Acti9 Powertag Link	
类型	
Modbus串口模块(A9XMSB11)	195
智能网关模块B型(A9XMZC08)	180

## 接线

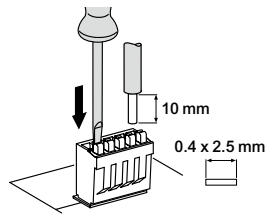

连接器产品号：A9XC2412

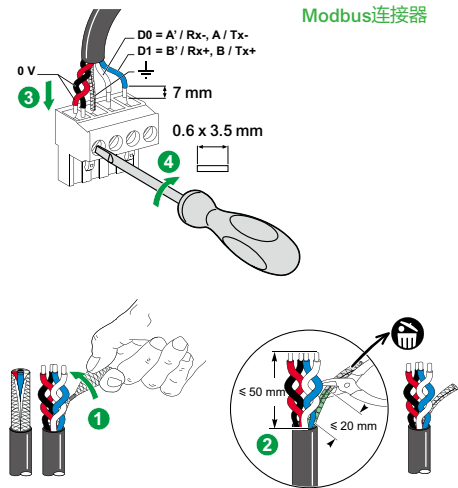
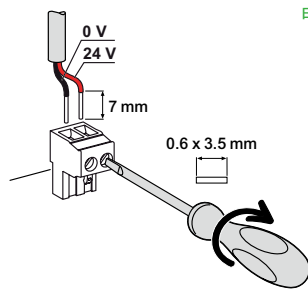
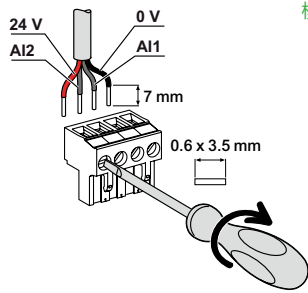

端子	拧紧扭矩	铜电缆		
		硬线	软线	带有箍线端子的软线
Ti24接口	弹簧调节式端子	0.5 ~ 1.5 mm <sup>2</sup> 	0.5 ~ 1.5 mm <sup>2</sup> 	- 
模拟连接器	0.8 N.m	0.1 ~ 1.5 mm <sup>2</sup>	0.1 ~ 1.5 mm <sup>2</sup>	0.1 ~ 1.5 mm <sup>2</sup>
电源连接器	0.8 N.m	0.2 ~ 1.5 mm <sup>2</sup>	0.2 ~ 1.5 mm <sup>2</sup>	0.2 ~ 1.5 mm <sup>2</sup>
Modbus连接器	0.8 N.m	2.5 mm <sup>2</sup>	2.5 mm <sup>2</sup>	2.5 mm <sup>2</sup>



A9XMWD20



采用以太网(RJ45)接口的网关模块，协议类型ModBus TCP/IP，可连接无线电能测量模块PowerTag的数据，可以在网关页面中显示监测数据。

通过PowerTag无线电能测量模块监测的数据设置故障报警和负载预警，可以通过Email的方式告知最终用户。同时，PowerTag能够实时监测负载回路的电压、电流、功率、功率因数和能耗。

智能网关模块可轻松安装的配电柜中，适用于PowerTag FD和PowerTag NSX的产品。

### 数据传输

- 总能耗和分时能耗
- 有功、线电压和相电压
- 各相电流 I1, I2, I3
- 功率因数
- 失压和过载

### 功能

Acti9 智能网关模块D型/HD型：

- 无线ZigBee连接PowerTag FD和PowerTag NSX无线电能测量模块
- 通过以太网RJ45向上传输
- 负载监测：
  - 通过PowerTag监测数据实现失压报警
  - 对监测回路负载预警，可自行设定预警值，比如：50%或80%
  - 负载运行时间
  - 能耗
- 报警预警Email发送
- 智能网关模块内置网页显示报警和预警信息
- 轻松接入到施耐德物联网网关，可通过Ecoreach进行系统配置和网关固件升级
- 通过智能网关模块的监测界面查看无线电能测量模块电能数据

### 安装

- 导轨安装
- 230V AC供电

### 测试和启动

- 可通过Ecoreach (施耐德电气官网可免费下载)实现与PowerTag无线电能测量模块配对
- 可对每一个监测回路做参数设置

### 产品物料号



#### Acti9 PowerTag Link 智能网关模块D型/HD型

类型	类别号	产品模数(9mm/模)
以太网接口智能网关模块D型，最大可接入20个无线设备	A9XMWD20	6
以太网接口智能网关模块HD型，最大可接入100个无线设备	A9XMWD100	6

配置软件：Ecoreach

- 无线电能模块通讯和配置
- 可编辑的Modbus地址表，轻松接入监测系统
- 操作系统：Windows XP/7/8/10
- 下载地址：[https://www.schneider-electric.com/ww/en/download/document/Ecoreach\\_Installer](https://www.schneider-electric.com/ww/en/download/document/Ecoreach_Installer)





## Acti9 PowerTag Link 智能网关模块D型/HD型

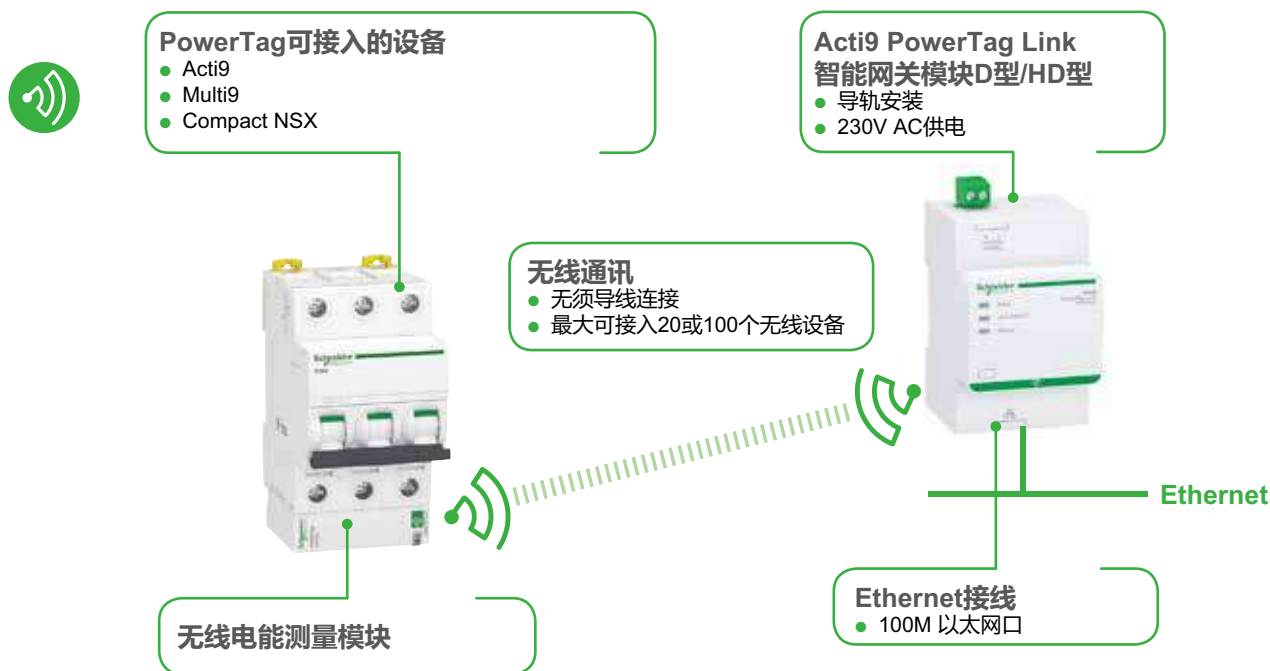

### 重量(g)

Acti9 PowerTag Link 智能网关模块D型/HD型

类型

Acti9 PowerTag Link 智能网关模块D型/HD型 | 133

### 尺寸(mm)

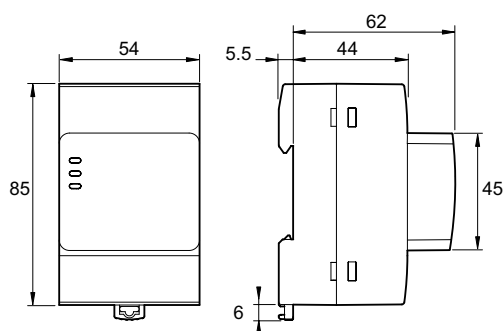

### 技术参数

主要特性		
供电电压	Us	110/230 V AC ± 20 %, 2 A
频率		50/60 Hz
功耗		5 VA
通讯传输		传输速率: 10/100 Mbps 传输介质: 屏蔽STP或S/FTP, Cat6类, 直通线, RJ45连接器
无线通讯		最多20个(D型); 最多100个(HD型)
集成连接类型		DHCP客户端(以太网)
本地显示	产品状态	绿、橙、红指示灯
	网络状态(LAN ST)	绿、橙、红指示灯
过压类型		III
无线通讯	波段2.4 GHz	2.4 GHz ~ 2.4835 GHz
防护等级 (IEC 60068-2-30)	本体	IP20
	带外壳	IP40 绝缘等级 II
防火		650°C, 30 s
环境		符合RoHS和REACH法规
其它特点		
工作温度		-25°C 至 +60°C
储存温度		-40°C 至 +85°C
污染等级		类别III
热带条件 (IEC 60068-2-30)		类别III
工作海拔		3
电磁兼容性	相关标准	
	抗扰度	EN 55035
	发射	EN 55032
	电磁兼容性和无线电频谱	EN 300328 EN 301489-1 EN 301489-17





A9MEM1522



## IEC/EN 61557-12 PMD/DD/K55/1

PowerTag 是一款无线电能测量模块

PowerTag 无线电能测量模块专为能源管理、负载监测和可靠电力应用而设计。

PowerTag采用紧凑型设计和创新理念，可直接安装在小型断路器上，不额外占用导轨空间，以及不影响现有开关柜尺寸。

基于对被测回路电压电流同点直接测量，能提供精准的测量值及相关信息，如电压失压。

PowerTag 无线电能测量模块集成精准实时测量(U、V、I、P和PF)和能耗计量(Ea)等必备功能。和具有数据采集和处理功能的网关模块配合使用，能提供负载层级的回路监测和诊断。

- 无线通信技术简化了开关柜布线 and 调试操作：PowerTag与网关模块无需布线
- 系统可扩展性：PowerTag 无线电能测量模块可在任何时候快速且轻松地安装到新装或现有配电柜中
- PowerTag 无线电能测量模块有不同的设计可供选择，以确保适配不同的终端配电产品
- PowerTag 无线电能测量模块兼容M63、P63、F63不同规格的产品



A9MEM1570

## 功能

PowerTag 无线电能测量模块依据IEC/EN 61557-12标准测量以下值

- 有功电能(精度等级class 1)，正向总电能和部分电能(kWh)
- 实时测量值：
  - 相电压(V)和线电压(U)
  - 相电流(A)
  - 有功功率，总功率和单相功率(W)
  - 功率因数
- 电压失压报警：
  - PowerTag 无线电能测量模块在断电前发送“失压”报警和每相电流值
  - 当“失压”发生，且电流高于关联开关的额定电流值，PowerTag 无线电能测量模块将附加“过载”报警

## 智能网关模块

### 用于商业和楼宇应用

Acti9 PowerTag Link / Acti9 PowerTag Link HD (监测)



A9XMWD20 / A9XMWD100

Acti9 PowerTag Link SI B (监测和控制)



A9XMZC08

请参阅智能网关模块目录以了解更多信息。



## 安装位置

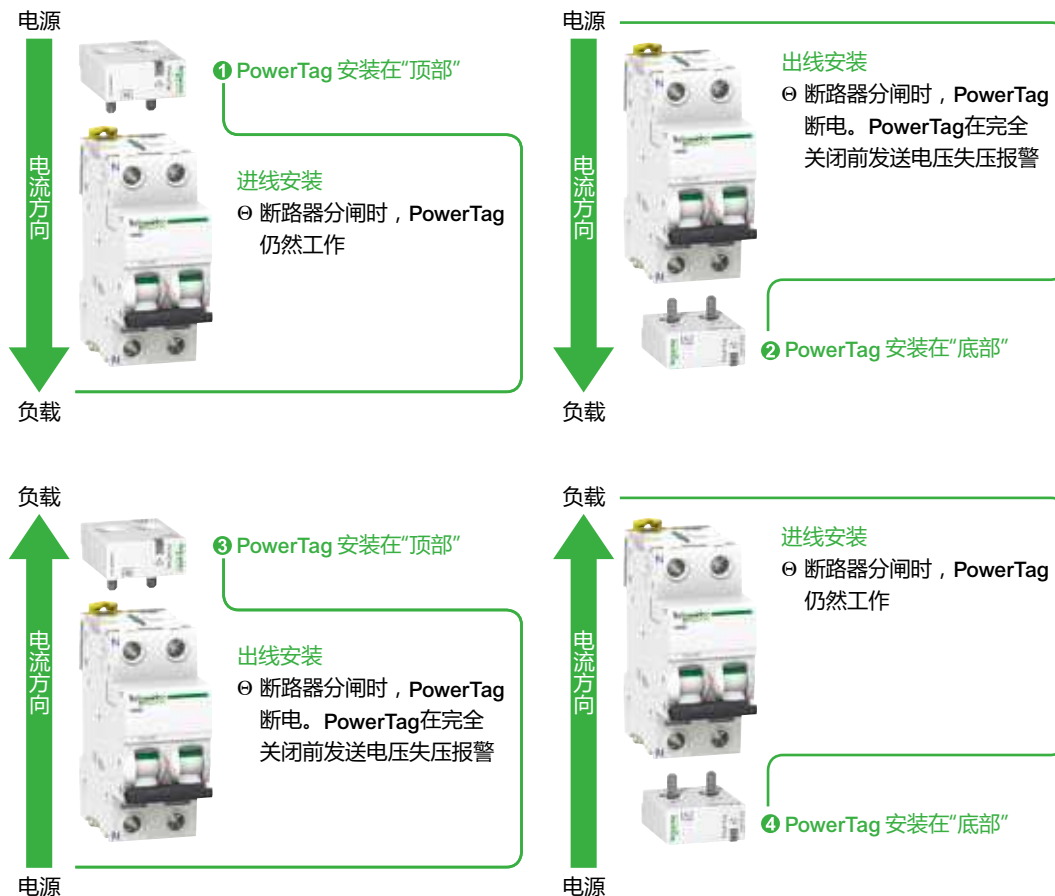

注意：某些PowerTag可安装在保护装置顶部或底部。  
检查“产品目录”章节中所示的可能安装位置。

安装位置		特性
进线	① ②	<ul style="list-style-type: none"> <li>⊖ 能源管理：以kWh表示的能耗</li> <li>⊖ 负载监测：实时测量值</li> </ul>
出线 首选安装位置,以利用负载诊断的电压失压功能	③ ④	<ul style="list-style-type: none"> <li>⊖ 能源管理：以kWh表示的能耗</li> <li>⊖ 负载监测：实时测量值</li> <li>⊖ 供电连续性：电压失压</li> </ul>



A9MEM1520



A9MEM1521



A9MEM1540



A9MEM1522



A9MEM1541



A9MEM1542



A9MEM1561



A9MEM1562



A9MEM1560



A9MEM1570

## 产品目录

### PowerTag M63

适用于两极间距18mm的小型断路器，额定电流低于或等于63A。



#### PowerTag A9 M63

类型	安装	简短说明	型号
1P+电线	顶部或底部	PowerTag 1P	A9MEM1520
1P+N	顶部	PowerTag 1P+N上安装	A9MEM1521
	底部	PowerTag 1P+N下安装	A9MEM1522
3P	顶部或底部	PowerTag 3P	A9MEM1540
3P+N	顶部	PowerTag 3P+N上安装	A9MEM1541
	底部	PowerTag 3P+N下安装	A9MEM1542

### PowerTag P63

适用于相线与中性线间距为9mm的小型断路器，额定电流低于或等于63A。



#### PowerTag A9 P63

类型	安装	简短说明	型号
1P+N	顶部	PowerTag DPN 上安装	A9MEM1561
1P+N	底部	PowerTag DPN 下安装	A9MEM1562

### PowerTag F63

用于额定电流小于或等于63A的小型断路器和特殊设备的PowerTag Flex。



#### PowerTag A9 F63

类型	安装	简短说明	类别号
1P+N	顶部或底部	PowerTag 1P+N	A9MEM1560
3P+N	顶部或底部	PowerTag 3P+N	A9MEM1570

## 技术参数

### 主要特性

额定电压	Un	相对中性点电压	230 V AC ± 20 %
		相间电压	400 V AC ± 20 %
频率			50/60 Hz
最大电流	I <sub>max</sub>		63 A
参比电流	I <sub>b</sub>		10 A
饱和电流			130 A
最大功耗		1P+N	≤ 1 VA
		3P/3P+N	≤ 2 VA
启动电流	I <sub>st</sub>		40 mA

### 其它特点

工作温度			-25°C 至 +60°C
储存温度			-40°C 至 +85°C
过压类别		依据 IEC/EN 61010-1	类别 III
测量类别		依据 IEC/EN 61010-2-30	类别 III
污染等级			3
海拔高度			≤ 2000 m
防护等级		仅设备	IP20
		IK	05

### 射频通信

ISM 频段 2.4 GHz			2.4 GHz 到 2.4835 GHz
信道		依据 IEEE 802.15.4	11 至 26
全向辐射功率		等效(EIRP)	0 dBm
最长传输时间			< 5ms
信道占用率		信息发送间隔	至少5秒

### 测量功能的特性

功能		性能类别依据 IEC/EN 61557-12	
有功功率	P	1	9 W 至 63 kW
有功电能	E <sub>a</sub>	1	总能耗和部分能耗区间 0 至 99999999.9 kWh
电流	I	1	2 A 至 63 A
电压	U	0.5	Un ± 20 %
功率因数	PF	1	0 至 1

PowerTag M63接线

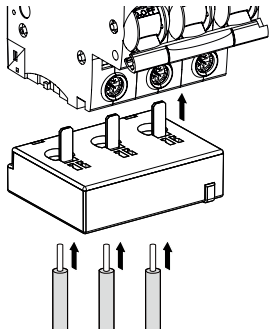

剥皮长度	铜电缆					
	硬线		软线		带箍线套管软线	
18 mm	1.5 ~ 16 mm <sup>2</sup> AWG: 16...6	2x1.5 ~ 2.5 mm <sup>2</sup> AWG: 16...14	1.5 ~ 16 mm <sup>2</sup> AWG: 16...6	2x1.5 ~ 2.5 mm <sup>2</sup> AWG: 16...14	-	-
18 mm	-	-	-	-	1.5 ~ 16 mm <sup>2</sup> AWG: 16...6	2x1.5 ~ 2.5 mm <sup>2</sup> AWG: 16...14

建议使用18 mm套管安装。

尺寸(mm)

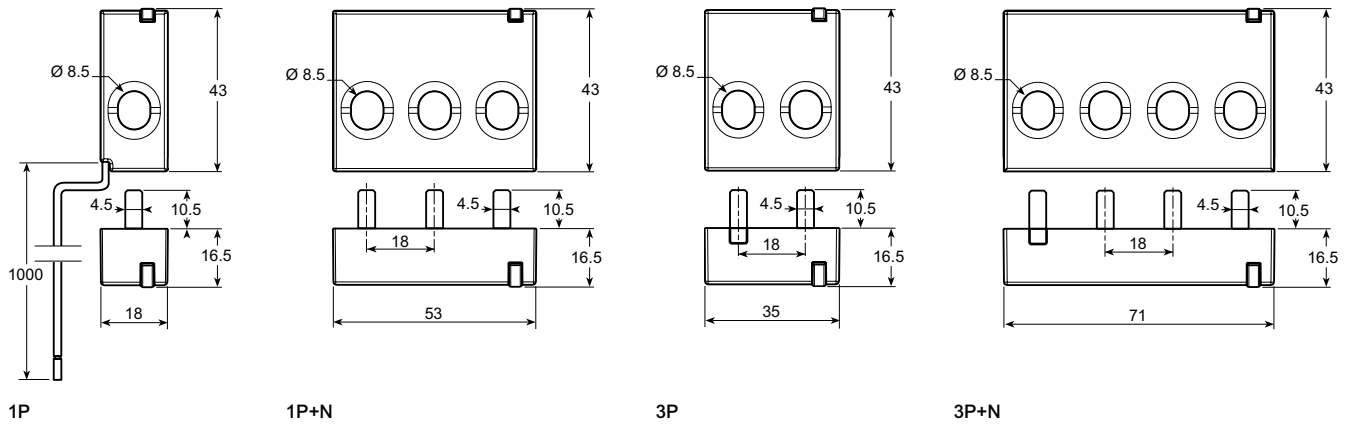

重量(g)

PowerTag M63

类型

1P	16.4
1P+N	17.5
3P	28
3P+N	35

## PowerTag P63接线

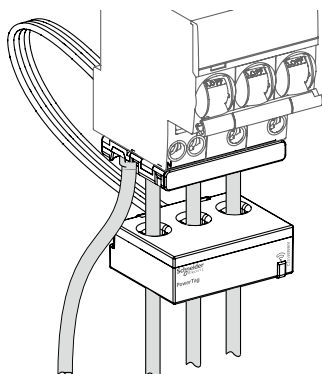

铜电缆					
硬线		软线		带箍线套管软线	
1.5 ~ 16 mm <sup>2</sup> AWG: 16...6	2x1.5 ~ 2.5 mm <sup>2</sup> AWG: 16...14	1.5 ~ 16 mm <sup>2</sup> AWG: 16...6	2x1.5 ~ 2.5 mm <sup>2</sup> AWG: 16...14	-	-
-	-	-	-	1.5 ~ 16 mm <sup>2</sup> AWG: 16...6	2x1.5 ~ 2.5 mm <sup>2</sup> AWG: 16...14

剥线长度：按照与PowerTag连接的设备上规定的剥线长度。

## 尺寸(mm)

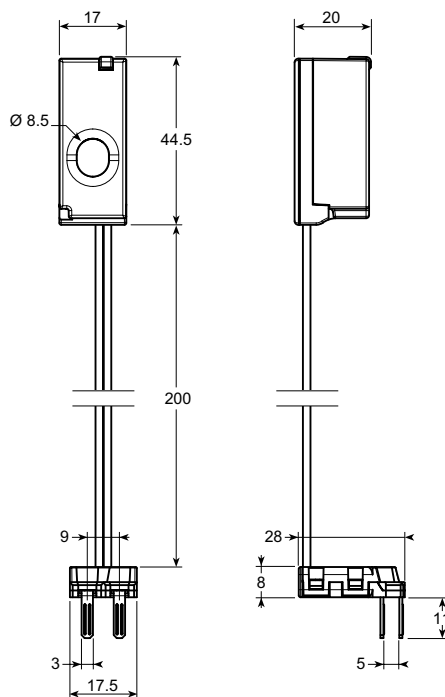

1P+N

## 重量(g)

### PowerTag P63

类型

1P+N

42

PowerTag F63接线

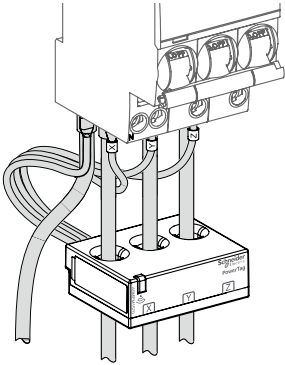

铜电缆					
硬线		软线		带箍线套管软线	
1.5 ~ 16 mm <sup>2</sup> AWG: 16...6	2x1.5 ~ 2.5 mm <sup>2</sup> AWG: 16...14	1.5 ~ 16 mm <sup>2</sup> AWG: 16...6	2x1.5 ~ 2.5 mm <sup>2</sup> AWG: 16...14	-	-
-	-	-	-	1.5 ~ 16 mm <sup>2</sup> AWG: 16...6	2x1.5 ~ 2.5 mm <sup>2</sup> AWG: 16...14

剥线长度：按照与PowerTag连接的设备上规定的剥线长度。

尺寸(mm)

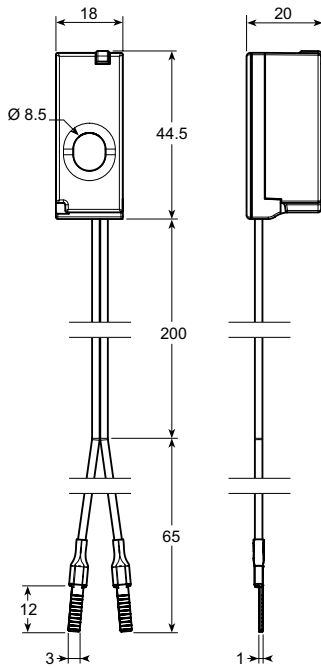

1P+N

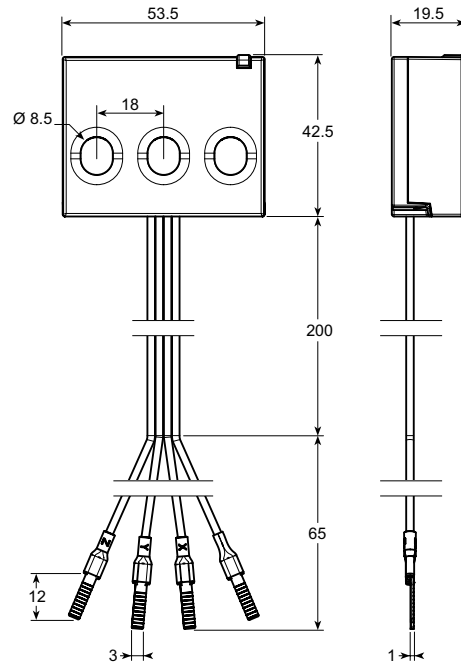

3P+N

重量(g)

PowerTag F63	
类型	
1P+N	46
3P+N	65

> 可编程时间元件

## > 45mm电子式可编程定时开关



IHP 1c

IHP 2c

IHP+1c

IHP+2c

IHP可编程定时开关可按照用户设定的程序控制一个或多个独立回路的通断，并按周循环。

## > 多功能电子式可编程定时开关



ITA 1C

ITA 4C

ITA多功能电子式编程定时开关可根据用户设置的功能和参数进行时间编程、延时控制和计数，实现对 1-4 个通道的独立开闭控制。

ITA多功能时间控制开关可按照天、周或者年编程循环 (ITA 4c: 4通道及2个外部输入)。



## > 54mm机械式定时开关



IH 60Min 1c



IH 24h 1c



IH 24h 2c



IH 7天 1c

由用户预先编制定时程序，定时打开或闭合一个或多个独立电路。

- IH 60Min  
动作序列每小时重复一次
- IH 24h  
动作序列每天重复一次
- IH 7天  
动作序列每周重复一次

## > 18mm机械式定时开关



18mm IH 24h 1c



18mm IH 24h 1c(储能100小时)







18mm IHH 7天 1c

由用户编制定时程序，定时接通或断开电路。

- 18mm IH 24h: 动作序列每天重复一次
- 18mm IHH 7天: 动作序列每周重复一次

可编程时间控制开关

	IHP 1c	IHP2c	IHP+1c	IHP+2c
				

功能

- 可按用户编制的程序控制一个或多个独立电路的通断
- 程序可按天/周的周期循环
- 可手动/自动实现冬令时和夏令时的转换
- 可通过按键强制执行“通/断”状态的暂时/永久改变
- 设备可提供假期模式(通过设置假期起始日, 终止日), 实现假期暂时取消程序
- 可利用备份存储器和编程工具包实现程序复制及保存
- 通过外部输入通道, 利用转换开关或者按钮实现强制控制

接线图

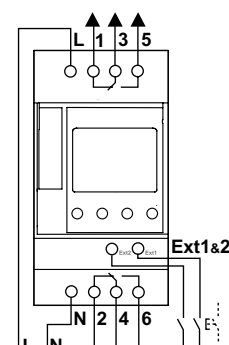
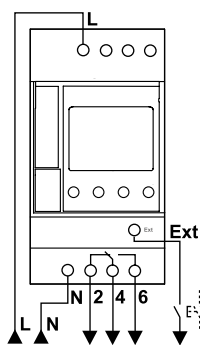
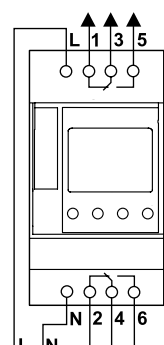
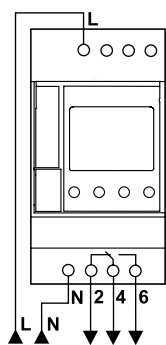







产品号	CCT15720	CCT15722	CCT15721	CCT15723
<b>技术参数</b>				
额定电压 (Ue)	230 V AC, ±10 %	230 V AC, ±10 %	230 V AC, ±10 %	230 V AC, ±10 %
频率	50/60 Hz	50/60 Hz	50/60 Hz	50/60 Hz
功耗	4 VA	7 VA	4 VA	7 VA
输出转换开关 (250 V AC)	Cos φ = 1	16 A	16 A	16 A
	Cos φ = 0.6	10 A	10 A	10 A
防护等级	IP20B	IP20B	IP20B	IP20B
使用温度范围	-10°C ~ +50°C	-10°C ~ +50°C	-10°C ~ +50°C	-10°C ~ +50°C
时间精度	20°C时, 每天±1s	20°C时, 每天±1s	20°C时, 每天±1s	20°C时, 每天±1s
锂电池供电 模式	寿命	6年	6年	6年
	累计可运行 时间	6年	6年	6年



多功能电子式可编程定时开关

编程工具包

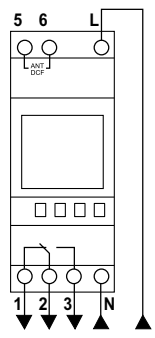
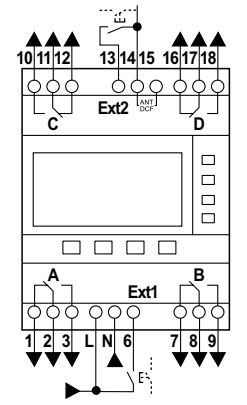

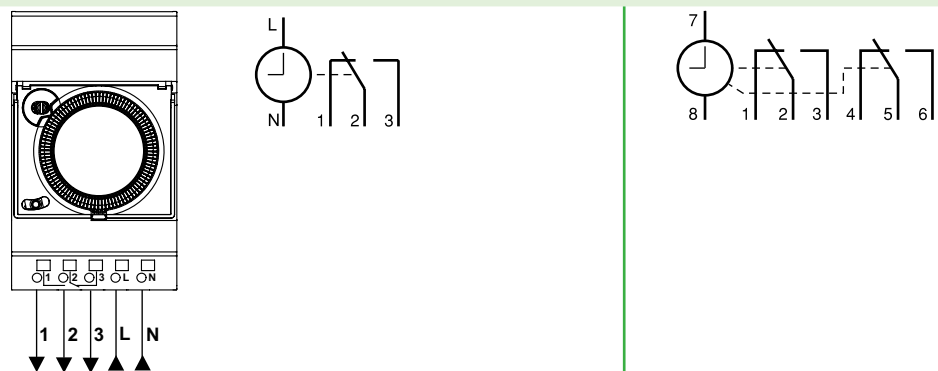

备份存储器

多功能电子式可编程定时开关		编程工具包		备份存储器	
ITA 1c	ITA 4c	IHP+	ITA	IHP+	ITA
					
<ul style="list-style-type: none"> <li>● 可根据用户设置的功能和参数进行时间编程、延时控制和计数，控制 1 个独立通道的开闭</li> </ul>	<ul style="list-style-type: none"> <li>● 可根据用户设置的功能和参数进行时间编程、延时控制和计数，以控制 1-4 个独立通道的开闭</li> <li>● 可通过外部输入通道，利用转换开关或者外部按钮强制控制</li> </ul>	<ul style="list-style-type: none"> <li>● 由逻辑编辑器，存储器，CDROM和2M USB接口组成，实现对IHP设备的编程</li> </ul>	<ul style="list-style-type: none"> <li>● 由逻辑编辑器，CDROM和1.5M USB接口组成，实现对ITA设备的编程</li> </ul>	<ul style="list-style-type: none"> <li>● 存储和复制程序</li> </ul>	
<ul style="list-style-type: none"> <li>● 可利用备份存储器和编程工具包实现程序复制及保存</li> <li>● 通过外部输入通道，利用转换开关或者按钮实现强制控制</li> </ul>				<ul style="list-style-type: none"> <li>● 适用于IHP系列</li> <li>● 固定于IHP前面板上</li> </ul>	<ul style="list-style-type: none"> <li>● 适用于ITA系列</li> </ul>
					
CCT15910	CCT15940	CCT15860	CCT15950	CCT15861	CCT15955
230 V AC	230 V AC	-	-	-	-
50/60 Hz	50/60 Hz	-	-	-	-
1.4 - 1.9 W	1.2-3.2W	-	-	-	-
16 A	10 A	-	-	-	-
6 A	6 A	-	-	-	-
IP20	IP20	-	-	-	-
-30°C ~ +55°C	-30°C ~ +55°C	-	-	-	-
20°C时，每天±0.5s	20°C时，每天±0.5s	-	-	-	-
10 年	10 年	-	-	-	-
10 年	10 年	-	-	-	-

机械式定时开关

	IH 60Min 1c	IH 24h 1c	IH 24h 2c
			
功能	<ul style="list-style-type: none"> <li>● 由用户编制定时程序，定时接通或断开电路。IH 60Min: 每小时重复一次；IH 24h: 每天重复一次；IHH 7天: 每周重复一次</li> <li>● 可强制执行“打开”状态</li> </ul>		
安装	-		
接线图			
产品号	CCT15338	CCT15365	15337
技术参数			
额定电压 (Ue)	230 V AC +10 %, -15%	110-230 V AC +10 %, -15%,	230 V AC +10 %, -15%
频率	50 Hz	50/60 Hz	50/60 Hz
功耗	1 VA	2.5 VA	2.5 VA
输出转换开关 250 V AC	Cos $\varphi$ = 1	10 A	16 A
	Cos $\varphi$ = 0.6	4 A	4 A
防护等级	IP20B	IP20B	IP20B
使用温度范围	-20°C ~ +55°C	-20°C ~ +55°C	-20°C ~ +55°C
时间精度	20°C时，每天 $\pm$ 1s	20°C时，每天 $\pm$ 1s	20°C时，每天 $\pm$ 1s
锂电池供电 模式	寿命	-	6年
	累计可运行 时间	-	200 h, 230 V AC 100 h, 100 V AC
编程设备	定时拨片	-	4红+4绿+2白
	固定通道	96	96

定时拨片

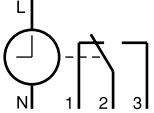
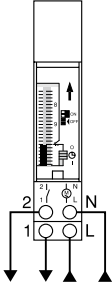
IH 7天 1c	18mm IH 24h 1c	18mm IH 24h 1c (储能100小时)	18mm IHH 7天 1c	IH定时拨片
				
				实现IH定时开关的分步控制： ● IH 24h 2c
				每包包含拨片： ● 5红 ● 5绿 ● 5白 ● 5黄
				
CCT15367	15335	15336	15331	15341
110-230 V AC +10%, -15%	230 V AC, ±10 %	230 V AC, ±10 %	230 V AC, ±10 %	-
50/60 Hz	50/60 Hz	50/60 Hz	50/60 Hz	-
2.5 VA	2.5 VA	2.5 VA	2.5 VA	-
16 A	16 A	16 A	16 A	-
4 A	4 A	4 A	4 A	-
IP20B	IP20B	IP20B	IP20B	-
-20°C ~ +55°C	-10°C ~ +50°C	-10°C ~ +50°C	-10°C ~ +50°C	-
20°C时, 每天±1s	20°C时, 每天±1s	20°C时, 每天±1s	20°C时, 每天±1s	-
6年	10年	10年	10年	-
200 h, 230 V AC 100 h, 110 V AC	-	100 h	100 h	-
-	-	-	-	-
84	96	96	84	-

## 选型表

可编程时间元件可根据用户设备控制一路或者多路电路的通断：

- 对于IHP和ITA，通过内部程序实现开关控制
- 对于IH类元件，可通过固定通道或者定时拨片实现开关控制

类型	通道	循环周期	最小转换时间	最大转换次数	电池存储最大保存时间	宽度 (9mm)	强制控制开/关	输出转换开关 (cos φ = 1)	时令转换 (夏令制 / 冬令制)
<b>45mm电子式可编程定时开关</b>									
IHP 1c	1	24小时和/或7天	1分	56	6年	5	开/关	16 A	自动
IHP + 1c	1	24小时和/或7天	1秒	84	6年	5	开/关	16 A	自动
IHP 2c	2	24小时和/或7天	1分	56	6年	5	开/关	16 A	自动
IHP + 2c	2	24小时和/或7天	1秒	84	6年	5	开/关	16 A	自动
<b>ITA多功能电子式可编程定时开关</b>									
ITA 1c	1	24小时, 7天, 年	1分	300	10年	4	开/关	16 A	手动 / 自动
ITA 4c	4	24小时, 7天, 年	1分	300	10年	8	开/关	10 A	手动 / 自动
<b>54mm机械式定时开关</b>									
IH 60Min 1c	1	60分	37.5秒	48 On - 48 Off	无	6	开/关	10 A	手动
IH 24h 1c	1	24小时	15分	48 On - 48 Off	200小时 <sup>(1)</sup>	6	开/关	16 A	手动
IH 24h 2c	2	24小时	30分	24 On - 24 Off	150小时	6	开	16 A	手动
IH 7天 1c	1	7天	2小时	42 On - 42 Off	200小时 <sup>(1)</sup>	6	开/关	16 A	手动
<b>18mm机械式定时开关</b>									
IHH 7天 1c	1	7天	2小时	42 On - 42 Off	100小时	2	开/关	16 A	手动
IH 24h 1c (储能100小时)	1	24小时	15分	48 On - 48 Off	100小时	2	开/关	16 A	手动
IH 24h 1c	1	24小时	15分	48 On - 48 Off	无	2	开/关	16 A	手动

(1) 额定电压为110VAC时，电池最大运行时间100h。

(2) 可通过特定程序设定实现。

(3) 显示语言：法语，英语，意大利语，西班牙语，德语，葡萄牙语。

(4) 不自带存储器；可单独采购产品号是CCT15950的存储器。

背光显示, 随机/脉冲编程	假期模式	无螺丝安装	梳妆母排连接	外部输入	安装手册放在前面盖内	自带存储器	产品号
	■	■	■		■		CCT15720 <sup>(3)</sup>
■	■	■	■	1 输入	■	■	CCT15721 <sup>(3)</sup>
	■	■	■		■		CCT15722 <sup>(3)</sup>
■	■	■	■	2 输入	■	■	CCT15723 <sup>(3)</sup>
背光显示, 可脉冲/循环编程	■ <sup>(2)</sup>					<sup>(4)</sup>	CCT15910
背光显示, 可脉冲/循环编程	■ <sup>(2)</sup>			2 输入		<sup>(4)</sup>	CCT15940
		■					CCT15338
		■					CCT15365
							15337
		■					CCT15367
							15331
							15336
							15335

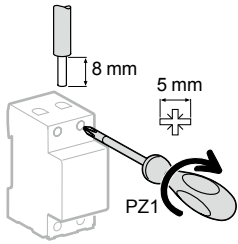

接线

类型	额定扭矩	铜线		
		硬线	软线或箍线端子	
IHP	1c, 2c, +1c, +2c	-	2 x 2.5 mm <sup>2</sup>	2 x 2.5 mm <sup>2</sup>
IH	60Min 1c	-	2 x 2.5 mm <sup>2</sup>	2 x 2.5 mm <sup>2</sup>
	24h 1c	-	2 x 2.5 mm <sup>2</sup>	2 x 2.5 mm <sup>2</sup>
	24h 2c	1.2 N.m	≤6 mm <sup>2</sup>	≤6 mm <sup>2</sup>
	7天 1c	-	2 x 2.5 mm <sup>2</sup>	2 x 2.5 mm <sup>2</sup>
IH 18 mm	24h 1c	1.2 N.m	≤6 mm <sup>2</sup>	≤6 mm <sup>2</sup>
IHH 18 mm	7天 1c	1.2 N.m	≤6 mm <sup>2</sup>	≤6 mm <sup>2</sup>
ITA 1c, ITA 4c		1.2 N.m	≤6 mm <sup>2</sup>	≤6 mm <sup>2</sup>

其他参数

IHP+ 1c, IHP+ 2c	
手动功能	实现对假期功能的手动取消脉冲编程 接通期间可随机模仿工作状态
脉冲功能	脉冲时间可设置1~59s (脉冲控制优先于开关控制)
液晶显示屏	
外部输入(适用于IHP+1c,IHP+2c)	
外部输入通过转换开关或者按钮	IHP+1c, 1通道输入 IHP+2c, 2通道输入
额定电压 (Ue)	230 V AC, +10%, -15%
频率	50/60 Hz
输入电流	≤ 1.2 mA
功耗	≤ 0.3 mW
控制线长度	≤ 100 m
ITA 1c, ITA 4c	
转换功能	开/关, 脉冲, 循环以及年编程
脉冲编程	1 s ~ 59 min 59s
脉冲时间范围	1 s ~ 9 h 59 min 59 s
循环次数	1 s ~ 9 h 59 min 59 s
两次编程工作最短时间间隔	1 min
外部输入(适用于ITA 4c)	
外部输入通过转换开关或者按钮	2输入通道: ● 通道1: 230 V AC, ±10%- 50/60 Hz ● 通道2: 零电势

重量 (g)

时间元件		
IHP	1c / 2c	170 / 205
IHP+	1c / 2c	190 / 211
IH 54 mm	60Min 1c	208
	24h 1c	212 / 119
	24h 2c	216
	7天 1c	119
	IH 18 mm	24h 1c
IHH 18 mm	7天 1c	101
ITA 1c		152
ITA 4c		303



尺寸 (mm)

IHP 可编程时间元件

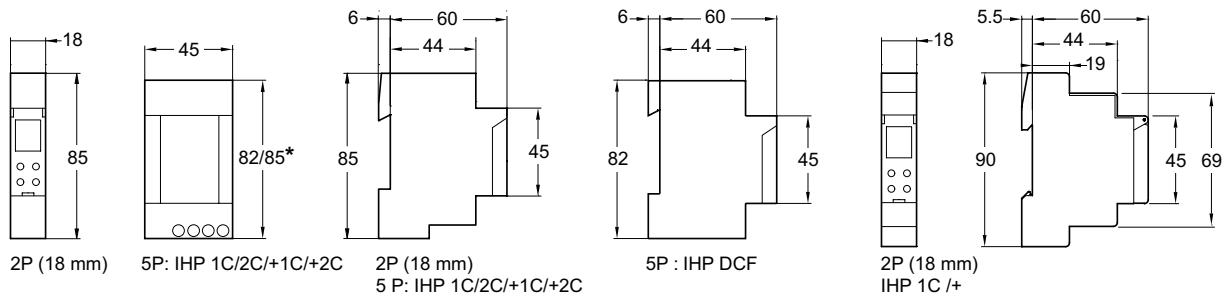

IH, IHH 可编程时间元件

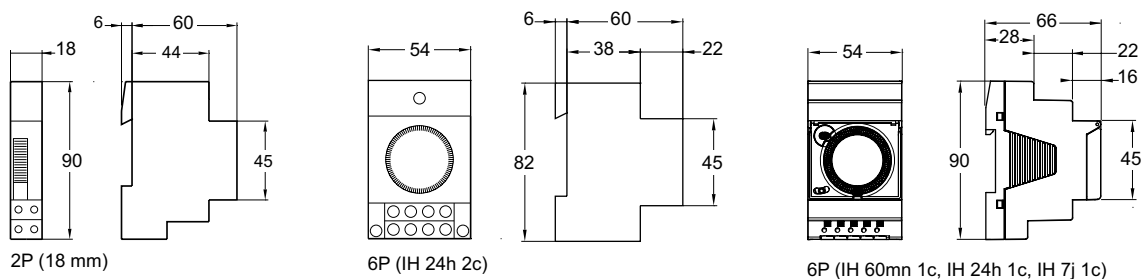

ITA 可编程时间元件

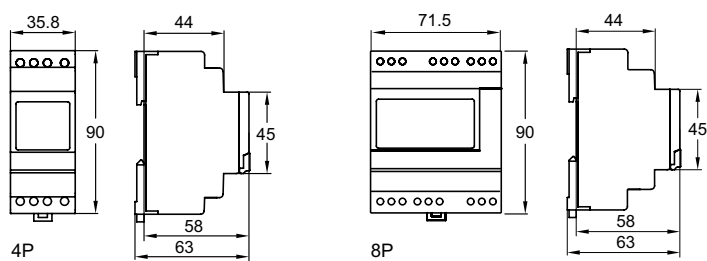

如何自动控制一个通风系统，  
同时可以就地控制该系统？

- 一个 IHH 时间开关通过远程控制一个 RCA 控制断路器分合来控制通风系统
- 带一个 iACTc 的 RCA 开关可以接受两个命令：
  - 通过 IHH 时间开关的闭锁命令
  - 一个当地的 S1 按钮发出的脉冲命令；在任何时间都可以通过当地控制按钮 S1 来手动操作

使用的产品	数量	产品号
2P iC65N	2	-
2P Vigi iC65	1	-
iACTc	1	<b>A9C18308</b>
IHH	1	<b>15331</b>
RCA	1	-

控制回路

电源回路

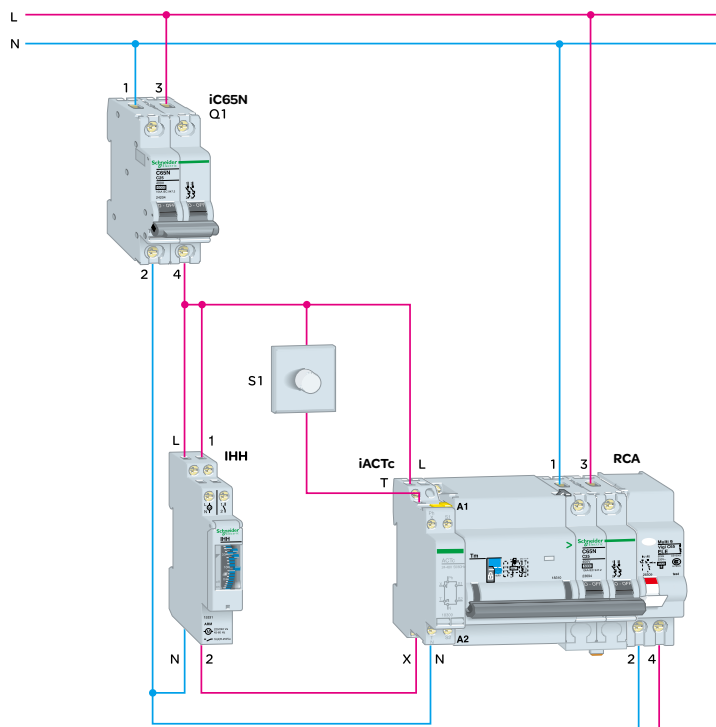
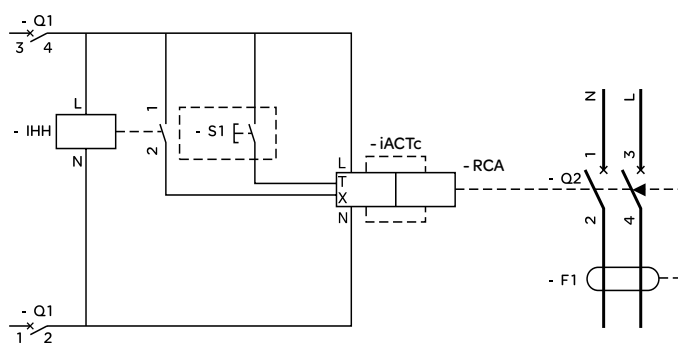

## 怎样管理楼宇中的热水系统？

楼宇中的公用热水箱由 IHP 可编程定时开关与装有 iACTs 辅件的 iCT 接触器来控制：

- 正常操作：IHP 可编程定时开关控制水箱加热
- 用户也可超越 IHP 可编程定时开关控制，用按钮控制水箱加热器
- 返回正常工作状态；由于最后接收的命令具有优先权，故正常切换将在 IHP 下次切换后恢复正常

注意：iCT 接触器的手动选择可使接触器本身的优先控制成为可能。

使用的产品	数量	产品号
2P iC65N	1	-
2P iCT	1	<b>A9C22715</b>
iACTc	1	<b>A9C18308</b>
IHP 1C	1	<b>CCT15720</b>
红色指示灯	1	-

控制回路

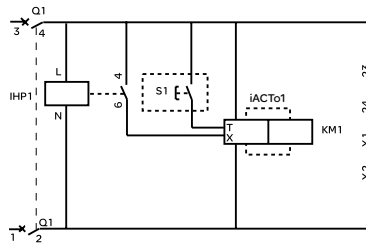

电源回路

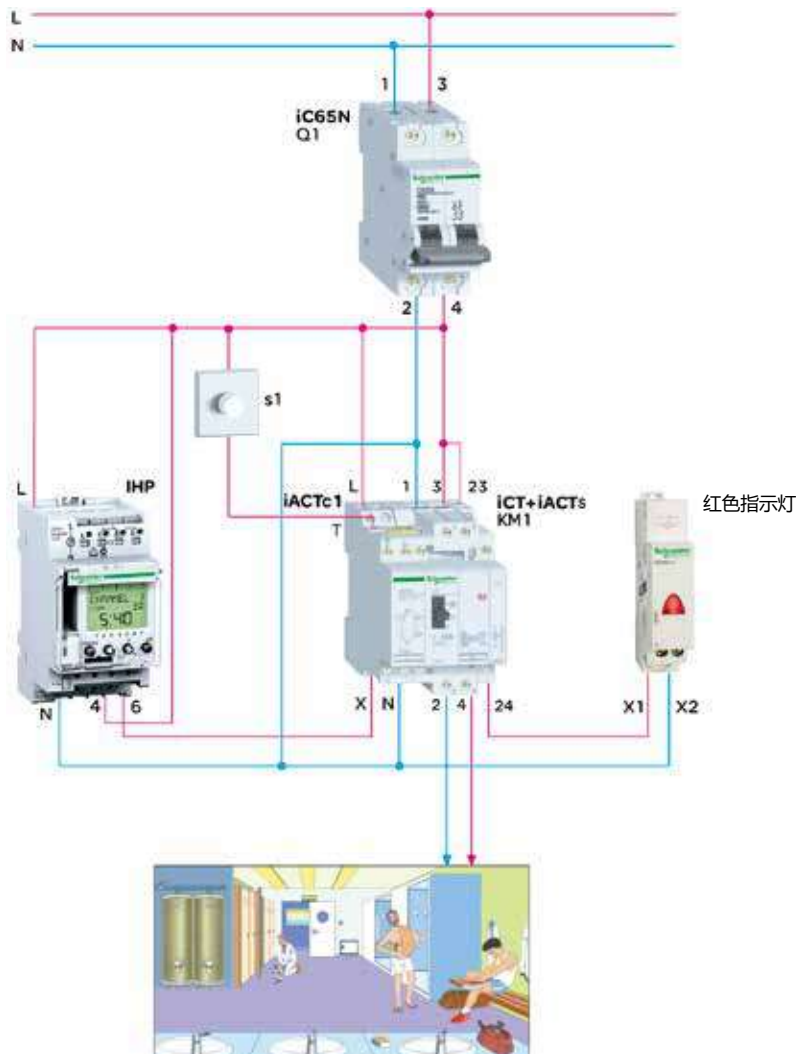
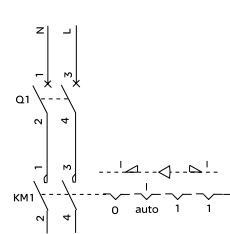

## 功能

当亮度达到光电开关可调亮度的动作值时，接点打开或闭合。

## 说明



### 技术参数

- 符合标准：IEC/EN 60669-2-2，GB/T 16915.3
- 亮度动作值：2 - 2000lux 可调
- 延时时间：在接通 (ON) 和断开 (OFF) 前延时时间  $\geq 60$  s
- 工作电压：230 V +10%, -15%
- 频率：50/60 Hz
- 功耗：6 VA
- 工作温度：-25 °C ~ +50 °C
- 绝缘等级：II 级
- 防护等级：IP20B
- 前面板上带有使用手册
- 触点额定值 (250 V AC)
  - 16 A:  $\cos \varphi = 1$
  - 10 A:  $\cos \varphi = 0.6$

注：IC2000 (CCT15284) 包含“前面板”式亮度探测头 (IP54) ；  
IC2000 (CCT15368) 包含“墙式”亮度探测头 (IP54)，含固定支架。



CCT15284

类型	宽度 (9mm 的倍数)	产品号
----	-----------------	-----

IC2000	5	CCT15284
--------	---	----------

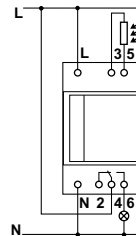

CCT15368

IC2000	5	CCT15368
--------	---	----------

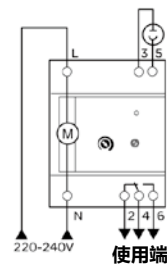

“前面板”探测头	15281
“墙式” 探测头	CCT15268

## 功能

CE

认证标志

### MINp

该定时器在一定预定时间先闭合，然后打开一个接点，它可同时提供报警功能，即先将灯光亮度减小 50%，然后才关断。

## 说明

### MINp

• 通过操作面板开关可实现两种工作模式

○ 自动方式带报警功能：

- 工作于定时模式
- 0.5~20 分钟可调
- 用选择开关设定每步 30 秒
- 内置关灯警报，当亮度降低 50 % 时，报警时间 10 - 100 秒 (可调节)

○ 自动方式不带报警功能：

- 工作于定时模式
- 0.5~20 分钟可调
- 用选择开关设定每步 30 秒

关灯报警选择开关置于 OFF 位置

○ 手动优先方式

- 持续灯亮

• 操作按钮可更新定时时间

• 两种控制方式

○ 按钮接通时间低于 2 秒，按预设定的时间灯亮

○ 按钮接通时间大于 2 秒，灯亮 20 分钟

○ 功耗： $< 6 \text{ VA}$

• 防护等级：IP 20B

• 频率范围：50 / 60 Hz

• 主回路

○ 电压无要求

○ 额定电流： $16 \text{ A}$ ， $\cos\varphi = 1$

○ 最大功率： $3600 \text{ W}$

• 控制回路

○ 连接发光按钮功耗：最大  $150 \text{ mA}$

• 接线

○ 隧道端子

○ 最大  $6 \text{ mm}^2$  线缆

○ 连接类型：3 线或 4 线带自动选择





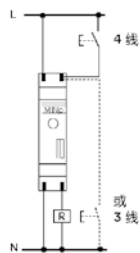

CCT15233

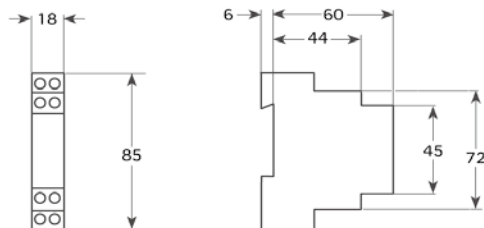

MINp	230	2	CCT15233
------	-----	---	----------



## 尺寸 (mm)



		梳状母排						
附件		1P+N梳状母排			3P+N梳状母排			
								
功能		梳状母排可以让Acti9系列产品的安装变得更加容易 <ul style="list-style-type: none"> <li>• 标配防护等级为IP20的端盖</li> <li>• 母排绝缘外壳上印有清晰的图标，可标识每一个出线回路</li> <li>• 分截线被清晰地标识在铜排和绝缘外壳上，且能够同时切割</li> <li>• 梳齿保护罩保证备用梳齿的金属部分不被触碰</li> </ul>						
								
使用		<ul style="list-style-type: none"> <li>• 推荐使用配套的接线端子供电</li> </ul>						
极数		1P+N	1P+N		3P+N	3P+N	3P+N	3P+N
产品号		21501	21503	12 x 18 mm	21505	-	-	-
				18 x 18 mm	-	19516	-	-
				24 x 18 mm	-	-	21507	-
				48 x 18 mm	-	-	-	21093
每根长度 (9 mm的倍数)		24	48		-	-	-	-
每套数量		1	1		1	1	1	1
适用于下面的元件：								
iDPN		•	•		•	•	•	•
iDPN Vigi		-	-		•	•	•	•
技术规范								
额定电压 (Ue)		230V		400V				
额定绝缘电压(Ui)		440V		440V				
额定电流 (40°C)		80A		80A				
短路电流的耐受能力		与施耐德电气断路器的分断能力相一致		与施耐德电气断路器的分断能力相一致				
阻燃性能 IEC/EN 695-2-1		960 °C/ 30 s		960 °C/ 30 s				
标准		IEC/EN 60947-7-1, IEC/EN 60439-2		IEC/EN 60947-7-1, IEC/EN 60439-2				
颜色		RAL 7035 (浅灰色)		RAL 7035 (浅灰色)				

附件			
端盖	梳齿保护罩	绝缘连接端子	
			
<ul style="list-style-type: none"> <li>• 两侧防护等级为IP20的端盖</li> </ul>	<ul style="list-style-type: none"> <li>• 梳齿保护罩保证备用梳齿的金属部分不被触碰</li> </ul>	<ul style="list-style-type: none"> <li>• 母排供电</li> </ul>	
		<ul style="list-style-type: none"> <li>• 两侧 水平进线</li> <li>• 25mm<sup>2</sup>半柔性电缆</li> </ul>	
1P+N	1P+N	-	
21094	21096	21098	
-	-	-	
40	12	4	
•	•	•	
-	-	-	
-	-	-	
-	-	-	
-	-	-	
-	-	-	
-	-	-	
-	-	-	

## 梳状母排

### 附件

### 1P/2P/3P/4P梳状母排

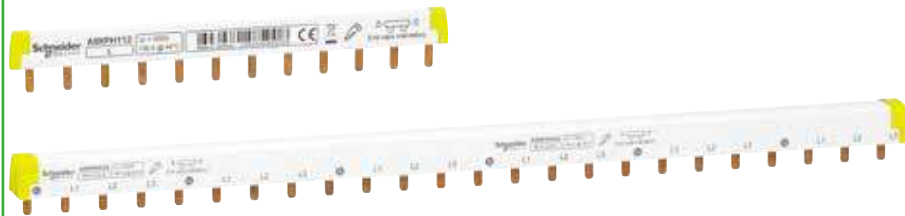

### 功能

梳状母排可以让Acti9系列产品的安装变得更加容易

- 标配防护等级为IP20的端盖
- 母排绝缘外壳上印有清晰的图标，可标识每一个出线回路
- 分截线被清晰地标识在铜排和绝缘外壳上，且能够同时切割
- 梳齿保护装置保证备用梳齿的金属部分不被触碰
- 无论是上进线还是下进线，接线标识都十分清晰



### 使用

- 推荐使用配套的接线端子供电

极数	1P	2P	3P	4P
产品号	24*9 mm A9XPH112	A9XPH212	A9XPH312	A9XPH412
	48*9 mm A9XPH124	A9XPH224	A9XPH324	A9XPH424
附件(可选)	-	-	-	-
每套数量	1	1	1	1
适用于下面的元件				
iC65	•	•	•	•
iID	-	•	-	•
iC60L MA	-	•	•	-
C65N/H/L-DC	•	•	-	-
C60N/H	•	•	•	•
iINT125	•	•	•	•

### 技术规范





额定电压 (Ue)	415 V
额定绝缘电压 (Ui)	500 V
额定电流 (40°C)	100 A
短路电流的耐受能力	与施耐德电气断路器的分断能力相一致
阻燃性能 IEC/EN 695-2-1	960°C/30 s
标准	IEC/EN 60947-7-1, IEC/EN 61439-2
颜色	RAL 9003



# 新型梳状母排

iC65, iID, iC60L MA, C65-DC,  
C60N/H, iINT125

## 附件

端盖				梳齿保护罩	绝缘连接端子
					
<ul style="list-style-type: none"> <li>• 两侧防护等级为IP20的端盖</li> </ul>				<ul style="list-style-type: none"> <li>• 梳齿保护罩保证备用梳齿的金属部分不被碰触</li> </ul>	<ul style="list-style-type: none"> <li>• 母排供电</li> </ul>
					
					<ul style="list-style-type: none"> <li>• 两侧水平进线</li> <li>• 35 mm<sup>2</sup> 硬线, 25 mm<sup>2</sup> 软线</li> <li>• 扭矩为4 N.m</li> </ul>
1P	2P	3P	4P	1P, 2P, 3P, 4P	-
-	-	-	-	-	-
-	-	-	-	-	-
<b>A9XPE110</b>	<b>A9XPE210</b>	<b>A9XPE310</b>	<b>A9XPE410</b>	<b>A9XPT920</b>	<b>A9XPCM04</b>
10	10	10	10	20	4
•	•	•	•	•	•
-	•	-	•	•	•
-	•	•	-	•	•
•	•	-	-	•	•
•	•	•	•	•	•
•	•	•	•	•	•
-					
-					
-					
-					
-					
-					



IEC/EN 60947-7-1

IEC/EN 61439-2

## 说明

- Distribloc 63 A是一款4极配电模块，可安装在标准DIN导轨上
- 出线端采用无需螺丝的快速连接结构

## 优点

- 快速连接
- 简易相位再平衡
- 简易系统扩容或调整
- 与配电箱内其它设备协调统一

## 技术参数

主要特性		
产品号	上进线	04040
	下进线	04041
符合 IEC/EN 60947-7-1		
防护等级		IP20
额定绝缘电压 (Ui)		500 V AC
最大工作电压 (Ue)		440 V AC
额定冲击耐受电压 (Uimp)		6 kV
短路耐受电流		与出线端断路器分断能力一致
参考温度		40 °C
额定电流 (In) (40 °C)		63 A
频率		50/60 Hz
宽度 (9mm的倍数)		8

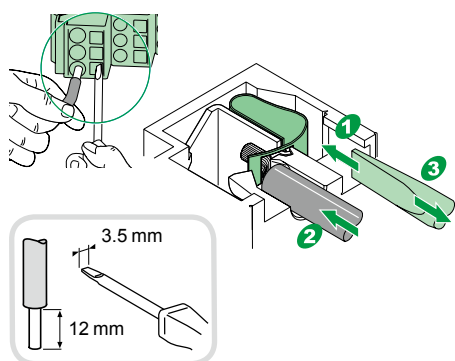

### 进线侧

- 4极隧道式端子，螺纹夹紧结构
- 隧道式端子利于缆线插入及螺纹夹紧
- 接线能力
  - 软线：4-16mm<sup>2</sup>；硬线：6-25mm<sup>2</sup>

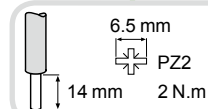

### 安装

- 直接卡装在导轨上
- 宽度：72mm

### 出线侧

- 允许导线截面积：1-6mm<sup>2</sup> (软线或硬线)
- 2排接线端子
  - 12个接线端子用以接相线
  - 12个接线端子用以接中性线
- 每个接线端子可连接一根导线，导线截面积1-6 mm<sup>2</sup>
- 免维护
- 振动及环境温度的变化不会影响连线的可靠性

## 特性

符合 IEC/EN 60947-7-1	
接线能力	≤25 mm <sup>2</sup>
污染等级	3
储存温度	-40°C到+85°C
符合 IEC/EN 61439-2	
工作温度	-25°C到+60°C
温度降容表	参考“技术参考资料”部分 - 温度修正系数表

## 安装

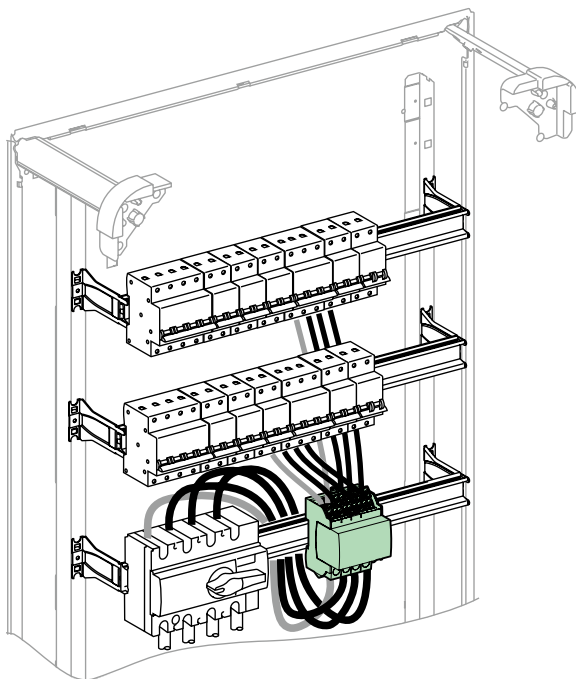

下进上出

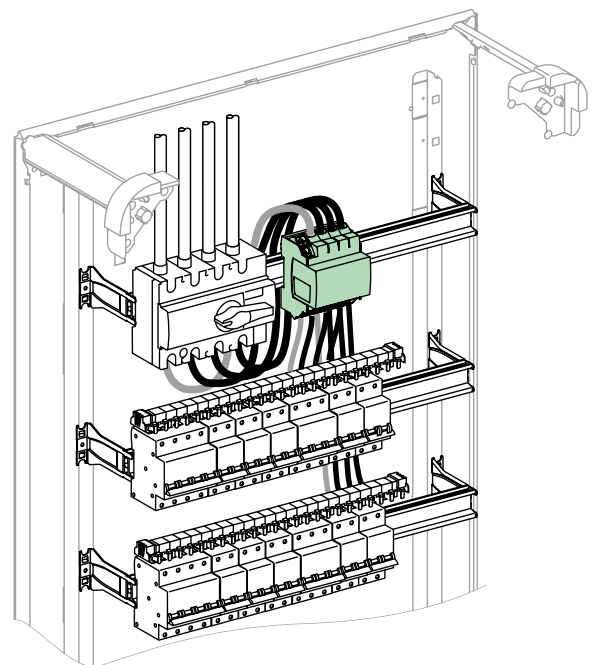

上进下出

## 重量 (g)

### Distribloc

#### 类型

Distribloc 63 A

290

## 尺寸 (mm)

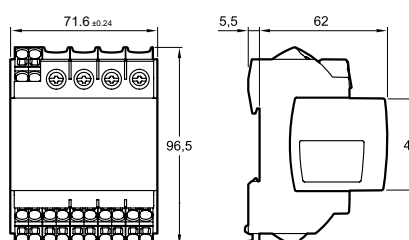



IEC/EN 60947-7-1

IEC/EN 60439-1

## 说明

- Distribloc 125 A 是一款4极配电模块，可安装在标准DIN导轨上
- 连接可选择螺丝夹紧结构或弹簧快速夹紧结构
- 外盖可根据“上进下出”或“下进上出”的接线方式采取不同的安装方式

## 优点

- 快速连接
- 简易相位再平衡
- 简易系统扩容或调整
- 与配电箱内其它设备协调统一

## 技术参数

主要特性		
产品号	Distribloc 125 A	04045
符合 IEC/EN 60947-7-1		
防护等级		IPxxB
额定绝缘电压 (Ui)		750 V
最大工作电压 (Ue)		440 V AC
额定冲击耐受电压 (Uimp)		8 kV
短路耐受电流		与出线端断路器分断能力一致
参考温度		40°C
额定电流 (In) (40°C)		125 A
可接受峰值电流 (Ipk)		20 kA
宽度 (9mm的倍数)		12

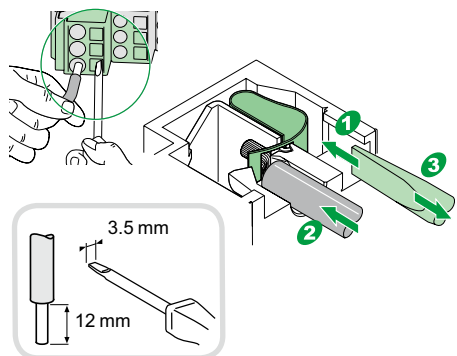

### 安装

- 可直接安装在导轨上
- 也可使用螺丝进行平面安装
- 宽度：108mm

### 进线端

- 隧道式端子
  - 软线：6-35mm<sup>2</sup>
  - 硬线：10-35mm<sup>2</sup>

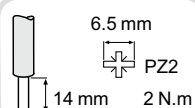

### 出线选择螺丝夹紧结构

- 软线：4-16 mm<sup>2</sup>
- 硬线：4-25 mm<sup>2</sup>

### 出线选择弹簧夹紧结构

- 最小允许的导线截面积：1 mm<sup>2</sup>
- 方便相位调整及系统扩容
- 无论相线或中性线，软线或硬线，每个弹簧接点可连接一根不带金属片的导线
  - 每根线接2个断路器：4-10mm<sup>2</sup>
  - 每根线接3个断路器：2.5-6mm<sup>2</sup>
  - 每根线接7个断路器：2.5-4mm<sup>2</sup>

## 特性

符合 IEC/EN 60947-7-1

储存温度

-40°C到+85°C

工作温度

-25°C到+60°C

## 安装

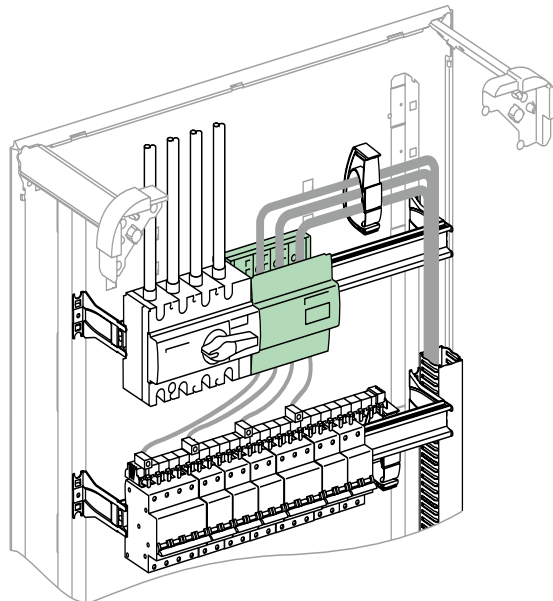

## 重量 (g)

Distribloc

类型

Distribloc 125 A

425

## 尺寸 (mm)

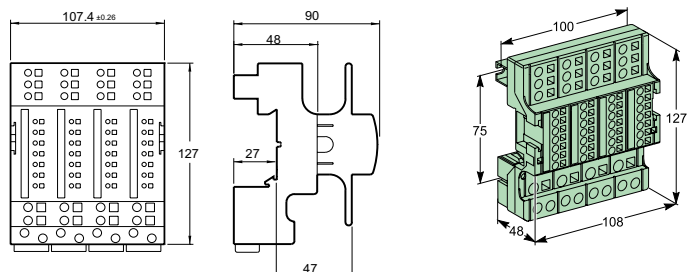

## 200A Multiclip 配电模块介绍

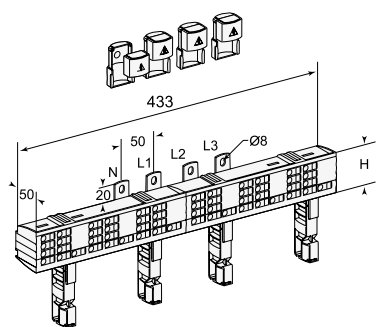
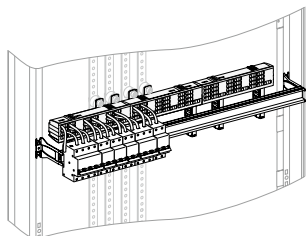

极数	H (mm)
2P	24
3P	44
4P	52

经过优化，200A Multiclip 配电模块能够对各排模块化元件进行馈电。简单地将这种配电模块夹在每排设备上/下方的模块化导轨上，即可轻松地完成安装。该配电模块在设备安装前/后均可进行装配。

其外形保持了最小尺寸，可保证与开关柜的最佳匹配。

为保证与所有元件类型的兼容性，我们推荐您将电源与配电模块的连接安排在柜体的中心位置。

200A Multiclip 配电模块能够为您提供：

- 灵活性
  - 与所有类型开关相兼容
  - 可以混合所有型号的模块化元件
  - 配电模块的可用极数各异
- 安全性
  - 隔离了进线的端子垫片
  - 弹簧端子可以实现完美、而又可靠的连接
  - 防止直接接触(IPxxB)
- 方便修改
  - 更高的连接容量(连接点和横截面积)
  - 对于各种型号的元件，都可添加或修改回路

## 应用

对整排模块化元件进行配电

该配电模块一般由柜体中的母排进行供电。

## 电气特性

- 额定绝缘等级  $U_i = 750 \text{ V}$
- 脉冲耐受电压  $U_{imp} = 8 \text{ kV}$
- 短路耐受电流：不影响断路器级联
- 200 A Multiclip 配电模块：
  - 10 mm<sup>2</sup>电缆出线： $I_{max} = 50 \text{ A}$
  - 两条10 mm<sup>2</sup>电缆： $I_{max} = 63 \text{ A}$

## 供电

- 直接向端子供电
  - 带压接电缆头的50 mm<sup>2</sup>电缆
  - 20 x 3 mm 软母排
- 通过WM 系列柜体(04029) 后部的母排

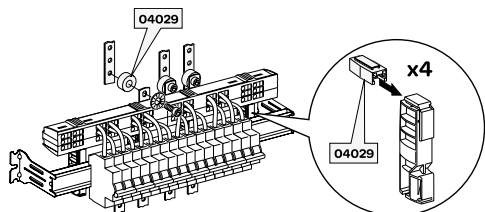

用于LSX58083A

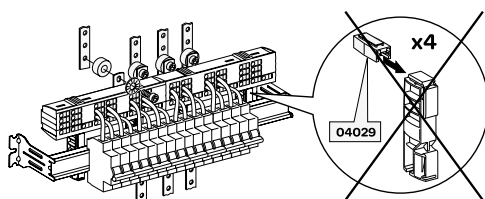

用于LSX58082A和LSX58084A

## 母排连接

通过连接(04029) , Multiclip 配电模块可由后部母排进行供电。

## 配电

- 200A Multiclip, 2P 和3P (LSX58052A 和LSX58053A):
    - 3x12 个单相和中性连接点
  - 200A Multiclip, 4P (LSX58054A)
    - 3x12 单相连接点
    - 18 个中性连接点
- 每个连接点都能够接收单条10 mm<sup>2</sup> 软或硬电缆。

## 安装

- 夹在模块化导轨后部
- 安装在实心或开孔背板上

## 备有

- 长100 mm 、横截面积为10 mm<sup>2</sup> 的裸铜电线。
- 200 A Multiclip ; 2P 、 3P 和4P (LSX58052A, LSX58053A, LSX58054A) : 2组12 连接
- 电源端子的保护盖(IPxxB)
- 电源端子所需的硬件

类型	额定电流 (A)	产品号
2P	200	LSX58052A
3P	200	LSX58053A
4P	200	LSX58054A

# Multiclip 80 A 快速接线及 负载平衡模块



IEC/EN 60947-7-1  
IEC/EN 61439-2

## 说明

- Multiclip 80 A是一款4极24位宽的配电模块，可安装在标准DIN导轨上
- 采用无需螺丝的快速连接结构
- 弹簧触点的压力自动与导体截面积相适应
- 配有12根黑色和12根蓝色的预制电缆线 (6mm<sup>2</sup>)

## 优点

- 快速连接
- 简易相位再平衡
- 简易系统扩容或调整

## 技术参数

主要特性	
产品号	04000
符合 IEC/EN 60947-7-1	
额定电流 (In) (40°C)	80 A
最大工作电压 (Ue)	440 V AC
频率	50/60 Hz
额定绝缘电压 (Ui)	500 V AC
污染等级	3
额定冲击耐受电压 (Uimp)	6 kV
防护等级	IP20
短路耐受电流	可达施耐德电气断路器的分断电流值
宽度 (9mm的倍数)	48

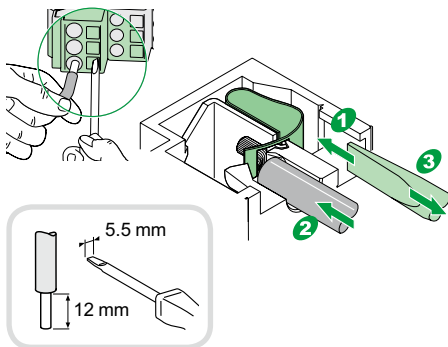

### 进线端

- 4极隧道式端子，螺纹夹紧
- 接线能力
  - 软线：6-25mm<sup>2</sup>；硬线 10-35mm<sup>2</sup>

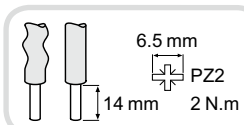

### 安装

- 可安装在DIN导轨上



### 出线端

- 由前部的弹簧端子出线
- 2排端子
  - 18个连接点用于相线 (L1, L2, L3)
  - 18个连接点用于中性线
- 每个连接点一条线：软线 (无金属环) 或硬线，1-6 mm<sup>2</sup>
- 免维护





### 附加特性

符合 IEC/EN 61439-2

工作温度	-25°C到+60°C
储存温度	-40°C到+85°C
温度降容表	参考“技术参考资料”部分 - 温度修正系数表

### 安装

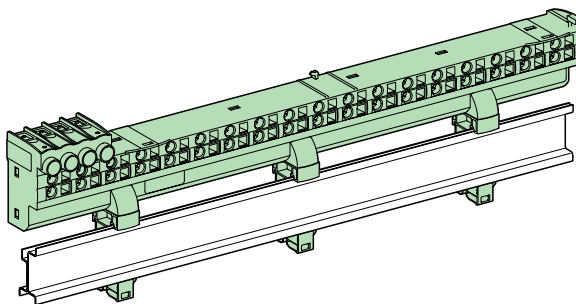

直接卡装在导轨上

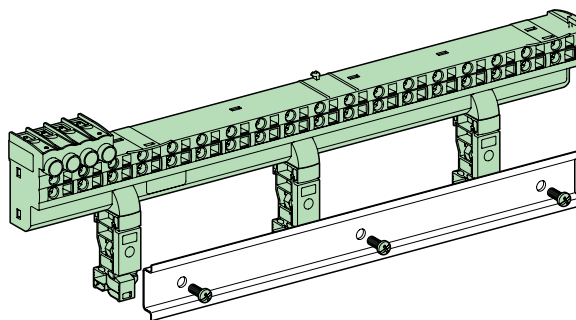

用螺丝固定在导轨上

### 重量 (g)

#### Multiclip

类型

Multiclip | 640

### 尺寸 (mm)

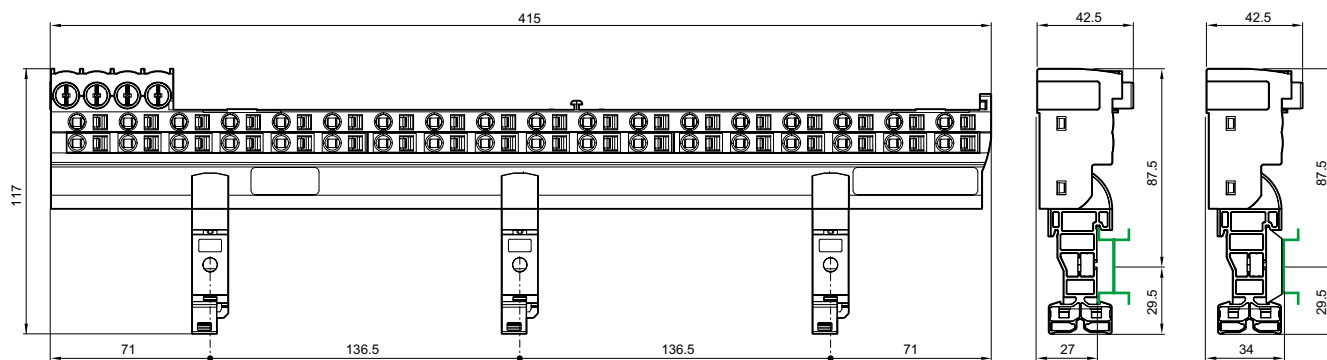



## 功能

“天翔”系列暗装配电箱是裹挟浪漫优雅的法国设计理念，兼具美观实用的朴实之风，最新登陆中国市场的又一款配电箱。全系列金属底箱，共有36, 54, 72, 96位四种规格，最大额定电流达160A，可兼容模数化小型断路器、塑壳断路器和其他非模数化元器件。“天翔”系列配电箱功能强大，设计人性化，坚固与美观兼备，可用作楼层箱及照明箱使用，部分场合可实现简单动力箱功能。为公寓、别墅等中高端民用住宅用户所青睐，是酒店、写字楼等公共建筑的安全保障，房地产开发商、盘厂、终端用户的理想选择！

## 技术参数

- 多排
  - 36位 (2排18位)
  - 54位 (3排18位)
  - 72位 (4排18位)
  - 96位 (4排24位)
- 配电箱额定电流
  - 36, 54位: 125A
  - 72, 96位: 160A
- 门的种类和材料
  - 36位, 54位及72位配电箱
    - 种类：白色不透明门、无色透明门或茶色透明门
    - 材料：全进口塑材，绝缘环保，耐燃自熄
  - 96位配电箱
    - 种类：白色不透明门或无色透明门
    - 材料：全金属或金属边框，钢化玻璃
- 门的开启：向左或向右开启180度
- 暗装箱体组成
  - 采用1.5mm钢板制造，表面通过静电喷涂技术处理，坚固耐用，具有极好的耐腐蚀性，适合暗装使用
- 标准: 符合GB/T17466-1998
- 防护等级
  - IEC/EN 60529: IP 40
  - IEC/EN 62262: IK 09
  - 面盖部分防间接接触2级保护
- 耐着火和异常热能力
  - IEC/EN 60695-2-1标准，650°C/ 30秒



TXA-72



TXA-96



TXA-72T



TXA-96T



TXA-54CT

天翔系列暗装配电箱

类型	排数	位数 (18 mm /位)	总位数	型号
暗装 白色不透明门	2	18	36	TXA-36
	3	18	54	TXA-54
	4	18	72	TXA-72
	4	24	96	TXA-96

类型	排数	位数 (18 mm /位)	总位数	型号
暗装 无色透明门	2	18	36	TXA-36T
	3	18	54	TXA-54T
	4	18	72	TXA-72T
	4	24	96	TXA-96T

类型	排数	位数 (18 mm /位)	总位数	型号
暗装 茶色透明门	2	18	36	TXA-36CT
	3	18	54	TXA-54CT
	4	18	72	TXA-72CT

\* 此配电箱无产品号，如需购买，请向各地办事处销售工程师咨询。

## 暗装箱 (36位)

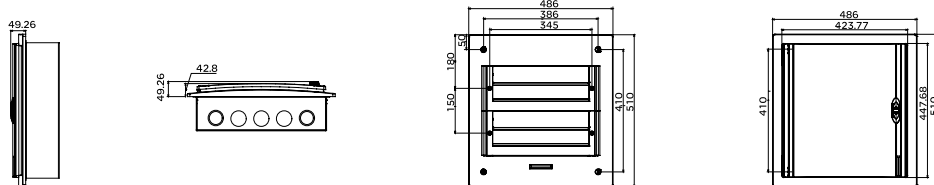

## 暗装箱 (54位)

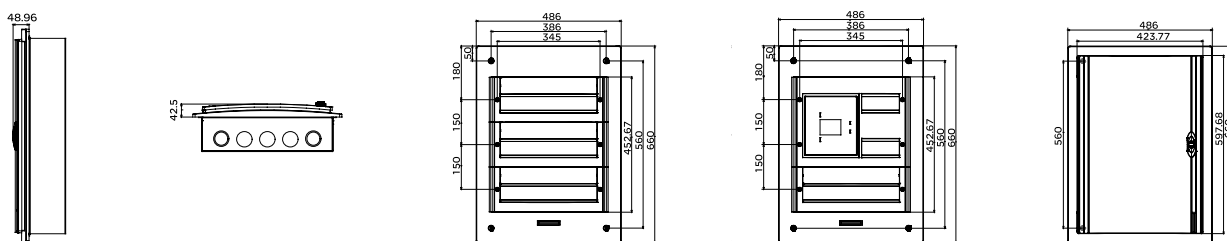

## 暗装箱 (72位)

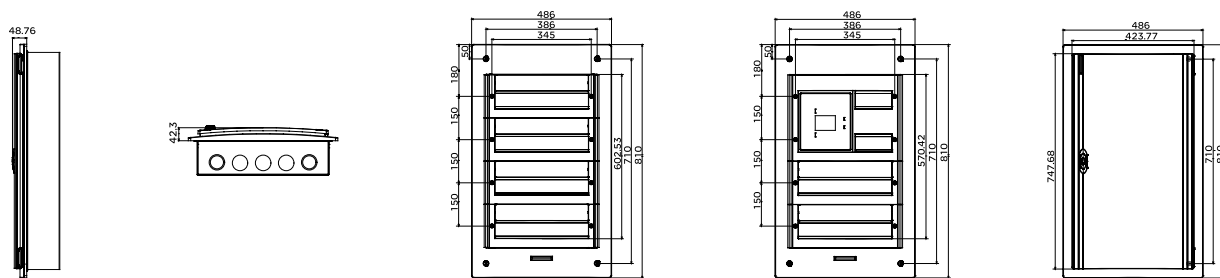

## 暗装箱 (96位)

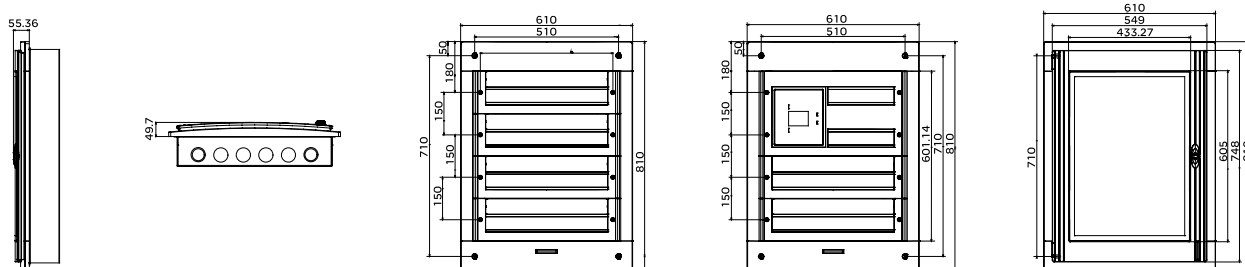

注：1. 在任何情况下，安装配电产品时须先切断电源。  
2. 采用下进线安装方式时，须先接中性线，再接相线。



认证标志



## 功能

“天翼”系列明装/暗装配电箱是施耐德电气全新推出的户内终端配电箱，体现了许多终端配电箱设计新理念。额定电流高达125 A，1~3排，8~36位，塑料面盖，金属底箱。整体设计线条流畅，内部空间较传统产品更大更便于安装。可广泛应用于别墅、公寓、商住楼及酒店商场等各类场所的室内终端配电，可安装施耐德电气的各类终端配电产品。

## 技术参数

- 单排: 8位, 12位, 16位, 20位; 多排: 24位 (2排), 36位 (3排)
  - 配电箱额定电流
    - 单排: 63A
    - 2排-3排: 125A
  - 微弧形透明门/不透明门
    - 单排: 箱门向上开启110度
    - 多排: 箱门向左或向右开启180度
  - 材料
    - 塑料面盖: 绝缘、环保型耐燃自熄式材料
- 颜色: 白色; RAL 9003
- 箱体组成
    - 暗装: 采用1.0mm钢板制造, 内折边设计。表面通过静电喷涂技术处理, 坚固耐用, 具有极好的耐腐蚀性, 适合暗装使用。
    - 明装: 主体结构采用1.2mm钢板制造, 表面通过静电喷涂技术处理, 坚固耐用, 具有极好的耐腐蚀性;
      - 单排: 箱体左右侧采用ABS塑料侧板, 更具美观性
      - 多排: 箱体上下侧为ABS塑料侧板, 更具美观性
    - 为加位而设的可敲落片, 左右各4×9mm
    - 12, 16, 20, 24, 36位配电箱分别可安装两个零排
- 标准: 符合GB/T 17466-1998
  - 防护等级
    - IEC/EN 60529: IP 40
    - 防间接接触2级保护
  - 耐着火和异常热能力
    - IEC/EN 60695-2-1标准, 650°C/30秒 (仅限实墙安装)

注: 暗装箱可提供不带敲落孔的整箱, 其订货号为标准产品订货号后加W。

### 零排端子主要参数

配电箱位数	零排长度 (mm)	零排孔数 (个)	宽度 (mm)	长度 (mm)
8	73.6	7 x Ø4.5 + 1 x Ø5.5	6.5	9
12	64.1	(3 x Ø4 + 2 x Ø5 + 1 x Ø6) x 2	6.5	9
16	81.1	(5 x Ø4 + 2 x Ø5 + 1 x Ø6) x 2	6.5	9
20	89.6	(6 x Ø4 + 2 x Ø5 + 1 x Ø6) x 2	6.5	9
24	115.0	(8 x Ø4 + 2 x Ø5 + 1 x Ø6) x 2	6.5	9
36	162.7	(10 x Ø4 + 4 x Ø5 + 2 x Ø6) x 2	6.5	9

### 地排端子主要参数

配电箱位数	地排长度 (mm)	地排孔数 (个)	宽度 (mm)	长度 (mm)
8	82.6	7 x Ø4.5 + 1 x Ø5.5	6.5	9
12	110.2	5 x Ø4 + 4 x Ø5 + 1 x Ø6	6.5	9
16	144.7	9 x Ø4 + 4 x Ø5 + 1 x Ø6	6.5	9
20	170.2	12 x Ø4 + 4 x Ø5 + 1 x Ø6	6.5	9
24	194.8	15 x Ø4 + 4 x Ø5 + 1 x Ø6	6.5	9
36	250.5	18 x Ø4 + 6 x Ø5 + 2 x Ø6	6.5	9

注: 除8位的配电箱仅配有1根零排外, 其余位数的配电箱均配有2根零排。



13687



13684



13685



13706



13699



13701

天翼系列暗装/明装配电箱

类型	排数	位数 (18 mm/位)	型号	产品号
暗装 不透明门	1	8	TYA-08	13678
	1	8	TYA-08-W	13678W
	1	12	TYA-12	13679
	1	12	TYA-12-W	13679W
	1	16	TYA-16	13680
	1	16	TYA-16-W	13680W
	1	20	TYA-20	13681
	1	20	TYA-20-W	13681W
	2	24	TYA-24	13684
	2	24	TYA-24-W	13684W
	3	36	TYA-36	13685
	3	36	TYA-36-W	13685W

类型	排数	位数 (18 mm/位)	型号	产品号
暗装 透明门	1	8	TYA-08T	13686
	1	8	TYA-08T-W	13686W
	1	12	TYA-12T	13687
	1	12	TYA-12T-W	13687W
	1	16	TYA-16T	13688
	1	16	TYA-16T-W	13688W
	1	20	TYA-20T	13689
	1	20	TYA-20T-W	13689W
	2	24	TYA-24T	13690
	2	24	TYA-24T-W	13690W
	3	36	TYA-36T	13694
	3	36	TYA-36T-W	13694W

类型	排数	位数 (18 mm/位)	型号	产品号
明装 不透明门	1	8	TYM-08	13695
	1	12	TYM-12	13696
	1	16	TYM-16	13697
	1	20	TYM-20	13698
	2	24	TYM-24	13699
	3	36	TYM-36	13701

类型	排数	位数 (18 mm/位)	型号	产品号
明装 透明门	1	8	TYM-08T	13705
	1	12	TYM-12T	13706
	1	16	TYM-16T	13711
	1	20	TYM-20T	13715
	2	24	TYM-24T	13716
	3	36	TYM-36T	13720

W：无敲落孔  
无W：带敲落孔

暗装箱 (8位)

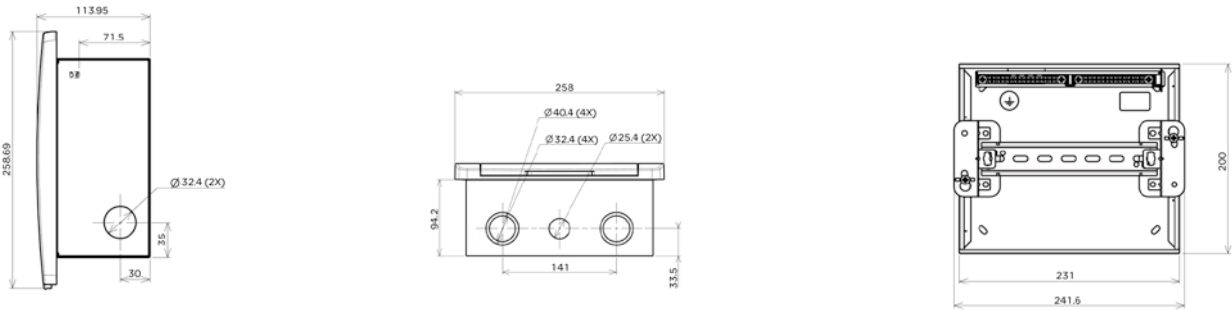

暗装箱 (12位)

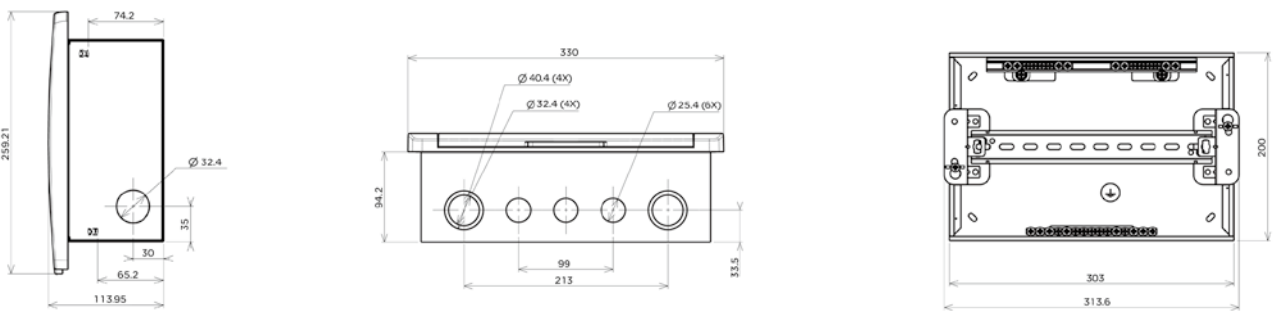

暗装箱 (16位)

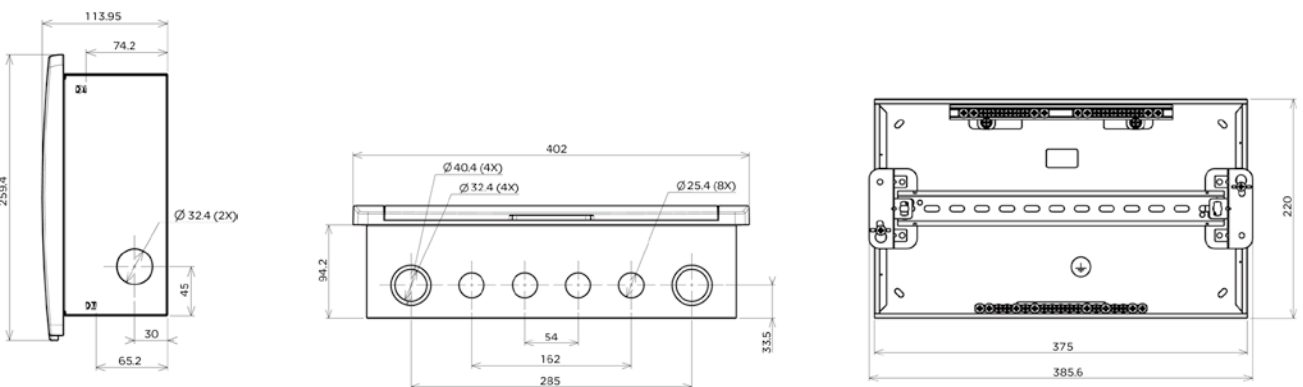

注：1. 在任何情况下，安装配电产品时须先切断电源。  
2. 采用下进线安装方式时，须先接中性线，再接相线。

暗装箱 (20位)

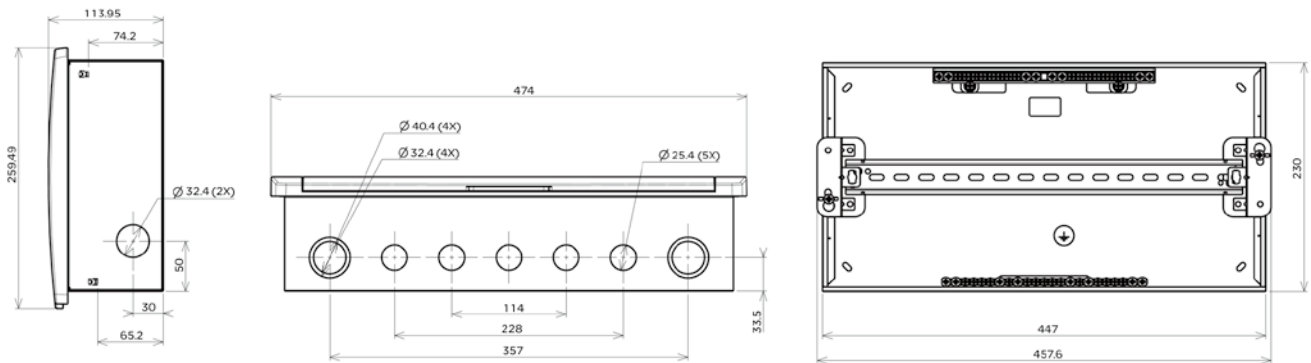

暗装箱 (24位)

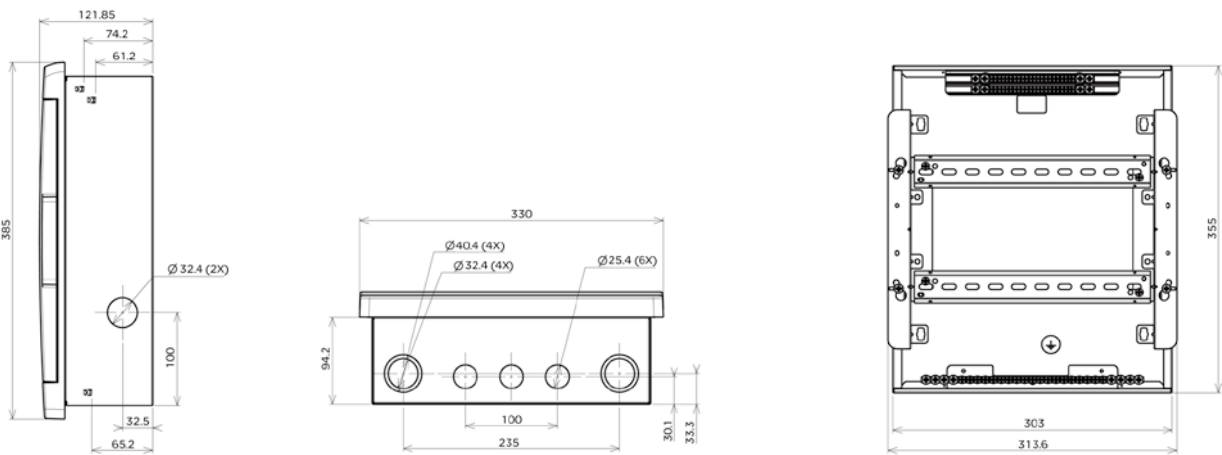

暗装箱 (36位)

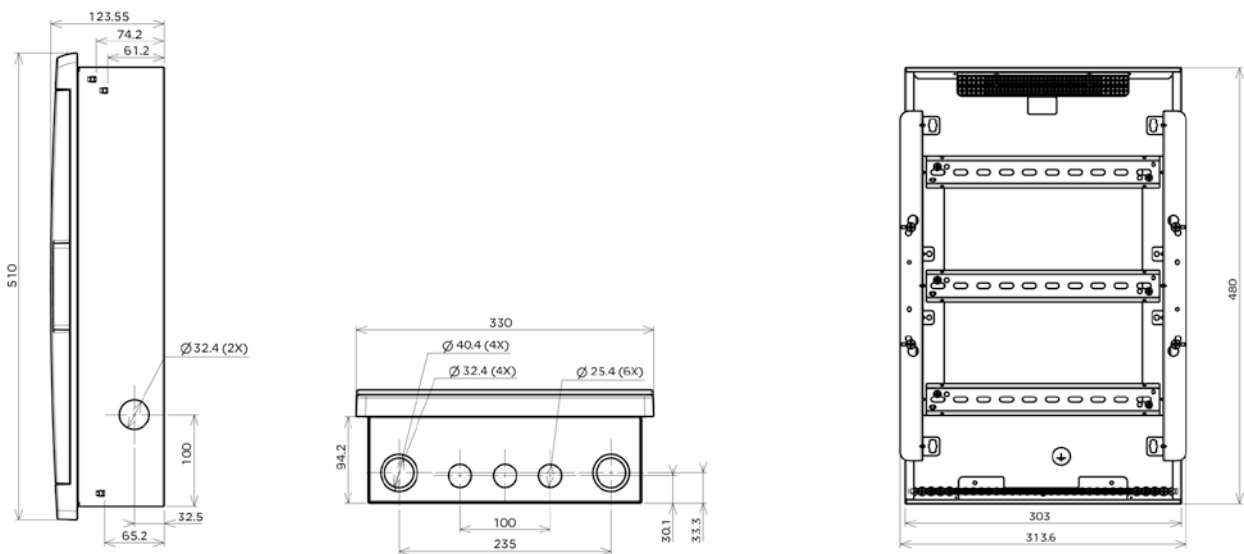

注：1. 在任何情况下，安装配电产品时须先切断电源。  
2. 采用下进线安装方式时，须先接中性线，再接相线。



明装箱 (8位)

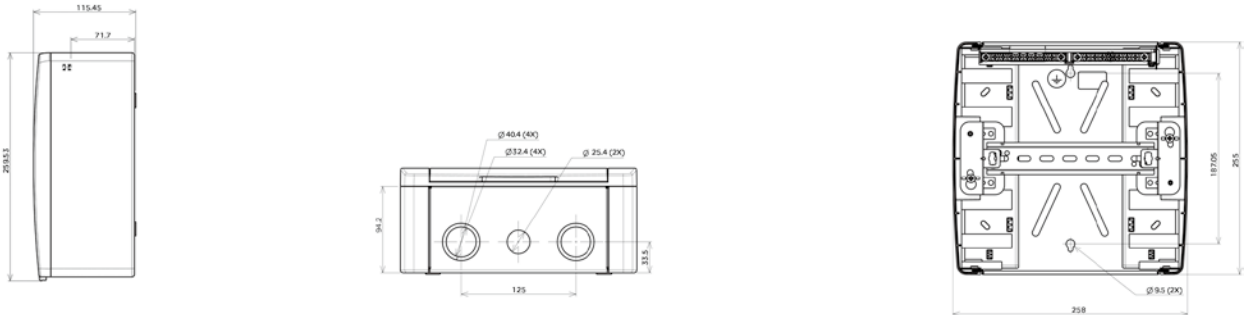

明装箱 (12位)

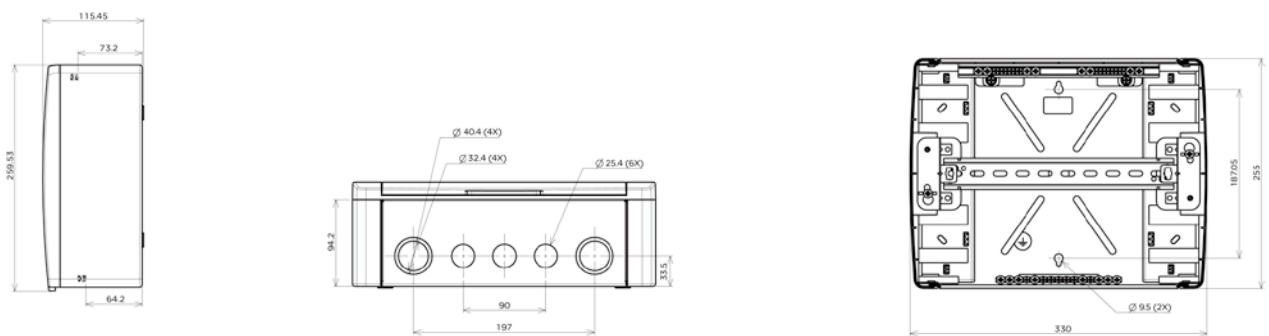

明装箱 (16位)

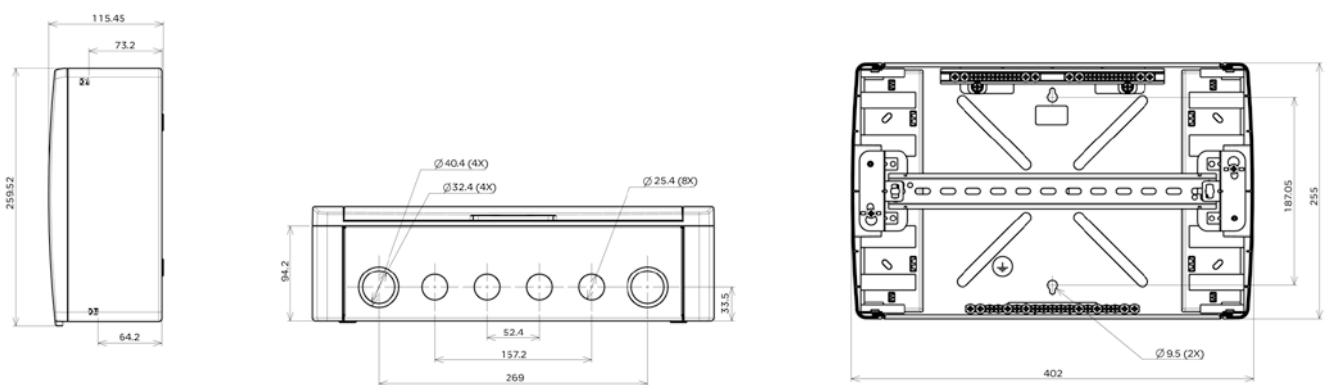

注：1. 在任何情况下，安装配电产品时须先切断电源。  
2. 采用下进线安装方式时，须先接中性线，再接相线。

明装箱 (20位)

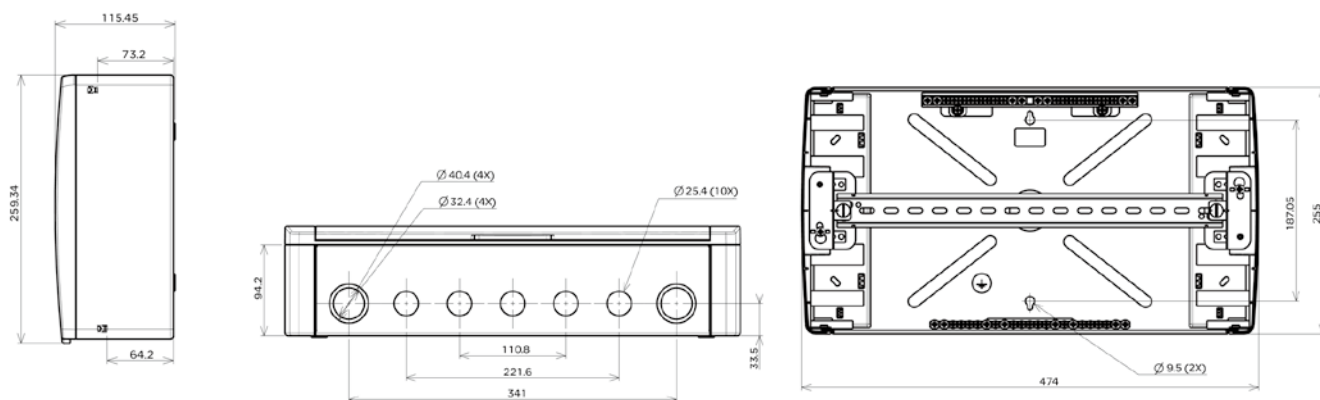

明装箱 (24位)

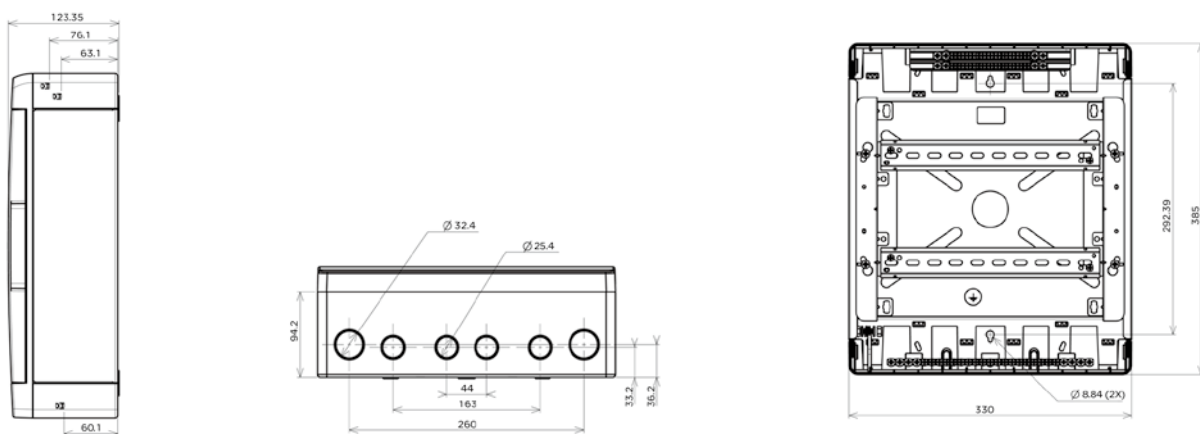

明装箱 (36位)

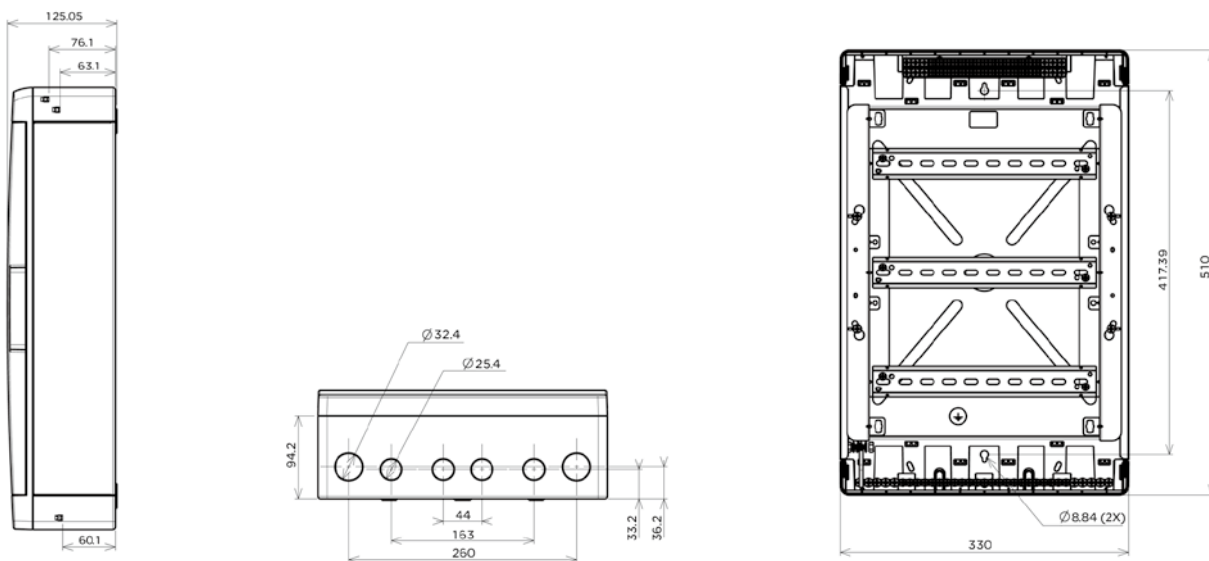

注：1. 在任何情况下，安装配电产品时须先切断电源。  
2. 采用下进线安装方式时，须先接中性线，再接相线。

## iC65断路器选型表

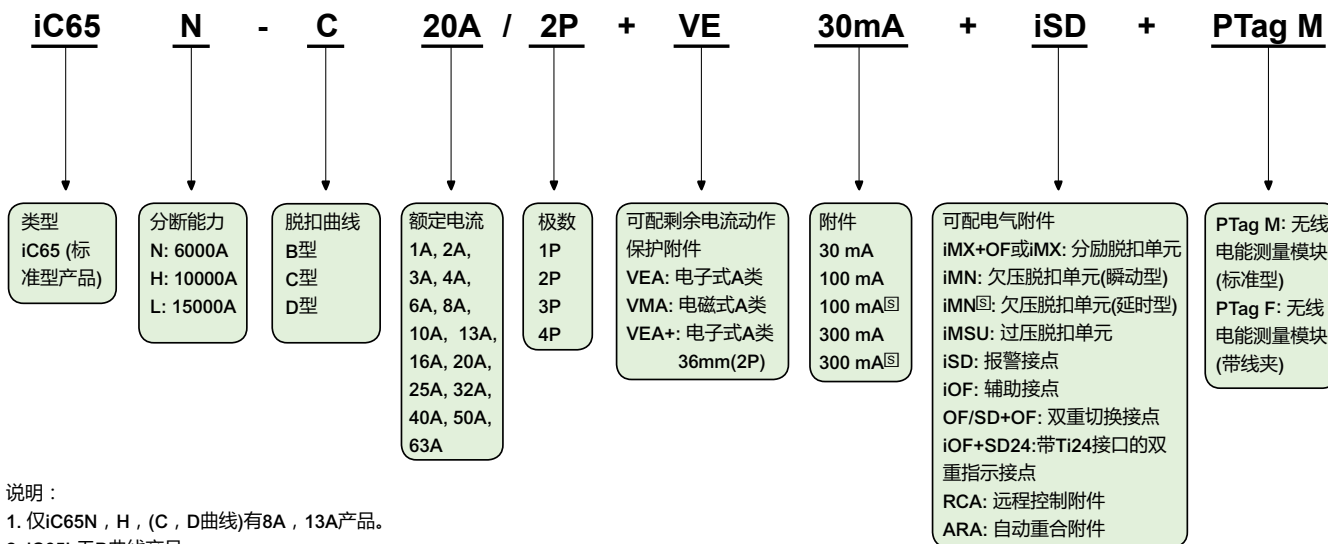

说明：

1. 仅iC65N, H, (C, D曲线)有8A, 13A产品。
2. iC65L无B曲线产品。
3. Ptag M (PowerTag FD无线电能测量模块)选型请参考《低压配电产品选型手册》。

举例：

(1) 产品号：iC65N C20A/2P VEA 30mA。

表示：iC65小型断路器，6kA分断，C曲线，额定电流20A，2极带电子式A类剩余电流保护附件，额定剩余电流30mA。

(2) 产品号：iC65N C40A/2P VEA+30mA。

表示：iC65小型断路器，6kA分断，C曲线，额定电流40A，36mm宽，一体式RCBO，额定剩余电流30mA。

备注：100/300mA A类剩余电流动作保护附件预计2020年年底上市。

## iC60L MA断路器选型表

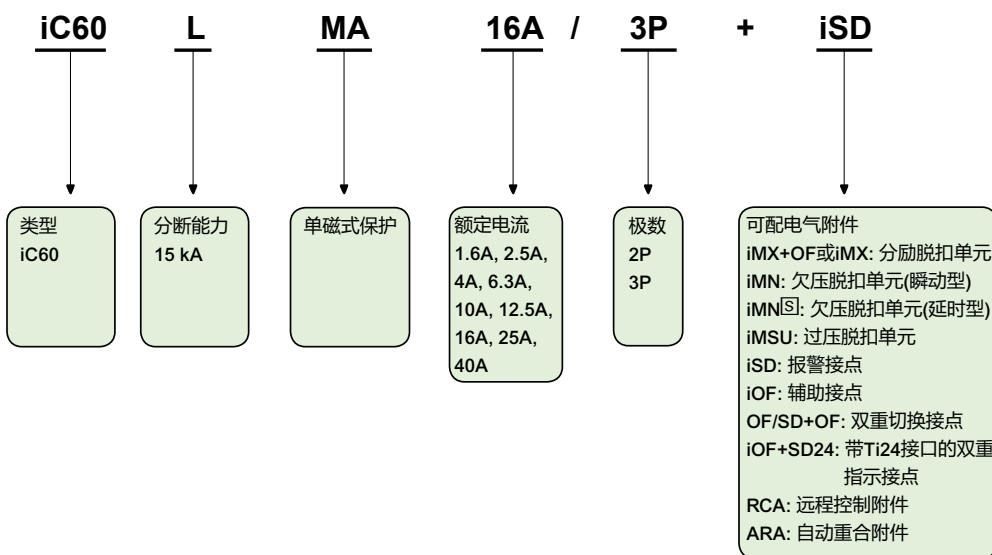

说明：

1. iC60L MA为单磁式小型断路器，无过载保护。须与热继电器等元件配合，实现过载保护。

举例：

产品号：iC60L MA 16A/3P iMN。

表示：iC60L MA单磁式小型断路器，分断能力15kA，额定电流16A，3极，配iMN欠压脱扣单元。

## iDPN断路器选型表

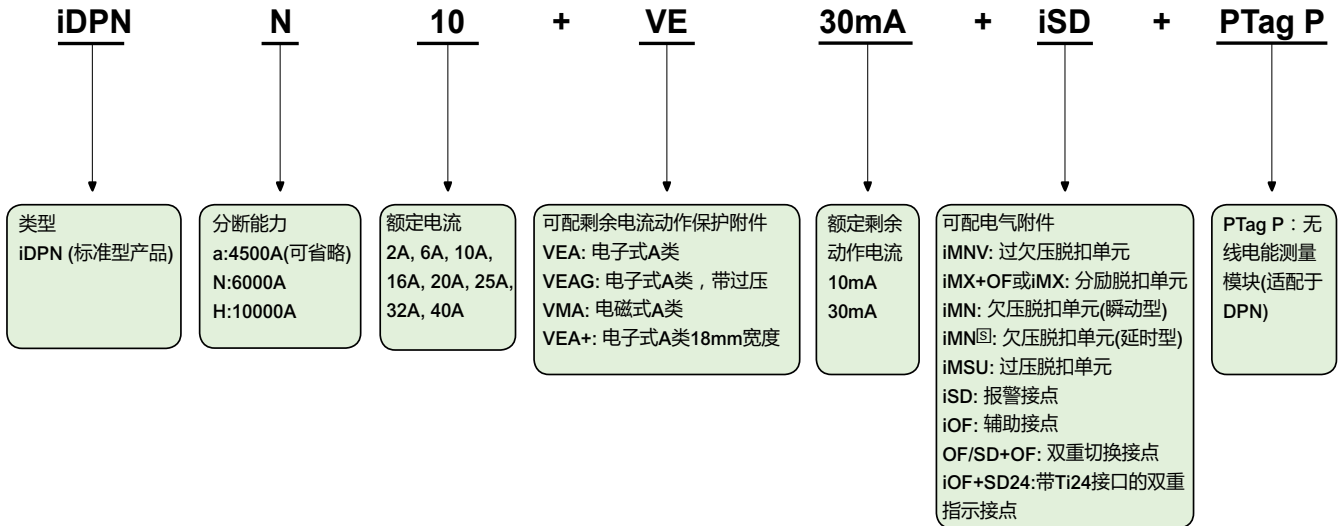

- 说明：
- 均为C曲线。
  - iDPNa无2A型号。
  - PTag P (PowerTag FD无线电能测量模块) 选型请参考《低压配电产品选型手册》。

举例：  
产品号：iDPN N 10 VEA。  
表示：iDPN N Vigi，分断能力6kA，额定电流10A，拼装式RCBO,电子式A类，30mA。

## iDPNK2断路器选型表

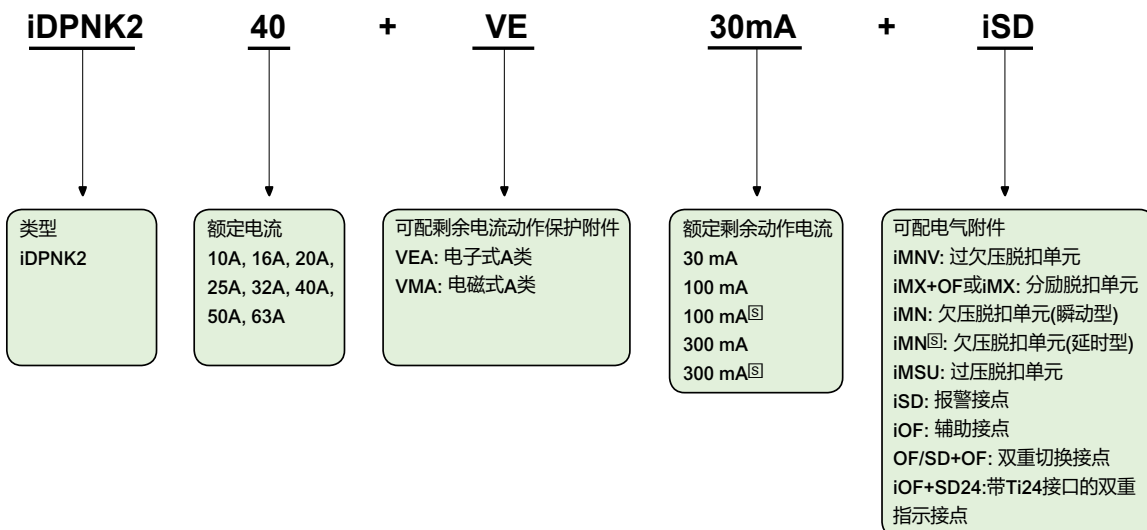

- 说明：
- iDPNK2外形尺寸与iC65两极断路器相同，分断能力为6kA。
  - iDPNK2 (相线+中性线)断路器为C型脱扣曲线。

举例：  
产品号：iDPNK2 20 VEA 30mA, iSD。  
表示：iDPNK2 (相线+中性线) 断路器，6kA分断，C曲线，额定电流20A，带电子式剩余电流A类保护附件，额定剩余电流30mA，配iSD报警接点。

## C65-DC直流专用断路器

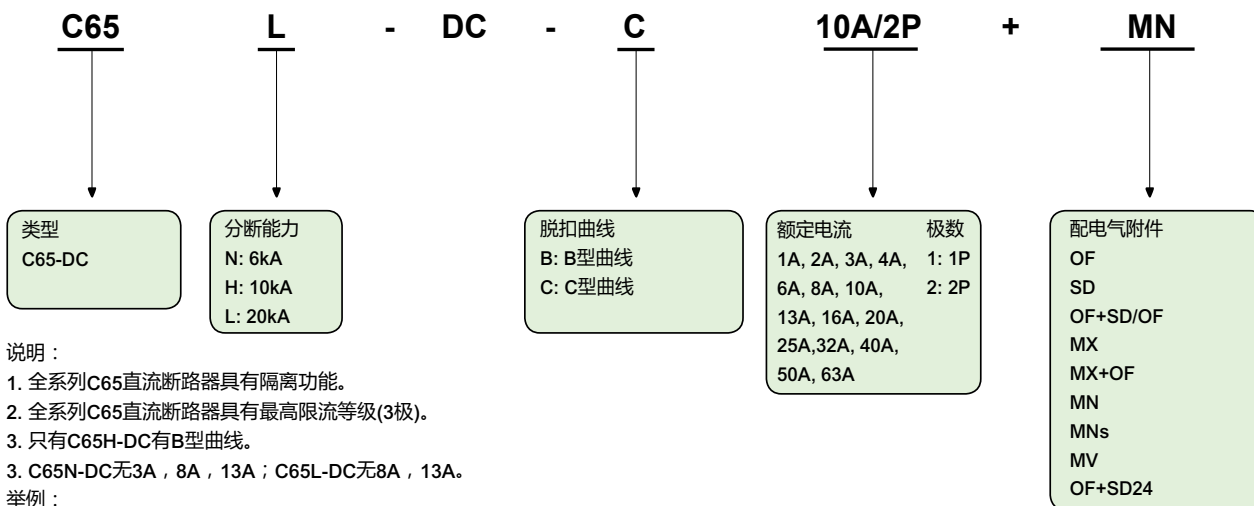

说明：

1. 全系列C65直流断路器具有隔离功能。
2. 全系列C65直流断路器具有最高限流等级(3极)。
3. 只有C65H-DC有B型曲线。
3. C65N-DC无3A, 8A, 13A; C65L-DC无8A, 13A。

举例：

产品号：C65L-DC-C63A/1P MX。

表示：C65L-DC 20kA直流断路器，C型曲线，额定电流63A，1极，配MX分励脱扣单元。

## C60 UL489断路器

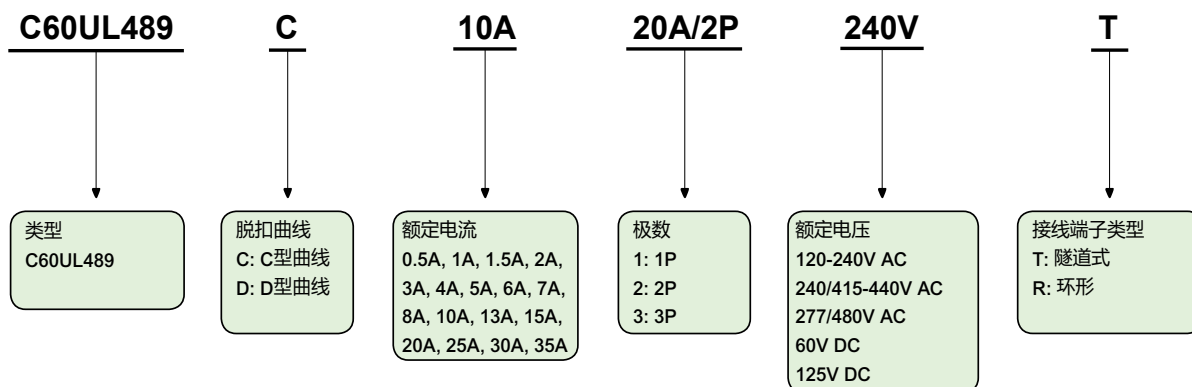

说明：

1. "C曲线 1/2P 120-240V AC"的C60-UL489断路器，可用于直流系统，其中1P DC60V，2P DC125V。

举例：

产品号：C60 UL489 C10A/2P 240V T。

表示：C60 UL489断路器，C曲线，额定电流10A，2极，额定电压AC120-240V，隧道式接线端子。

## C60海事专用断路器

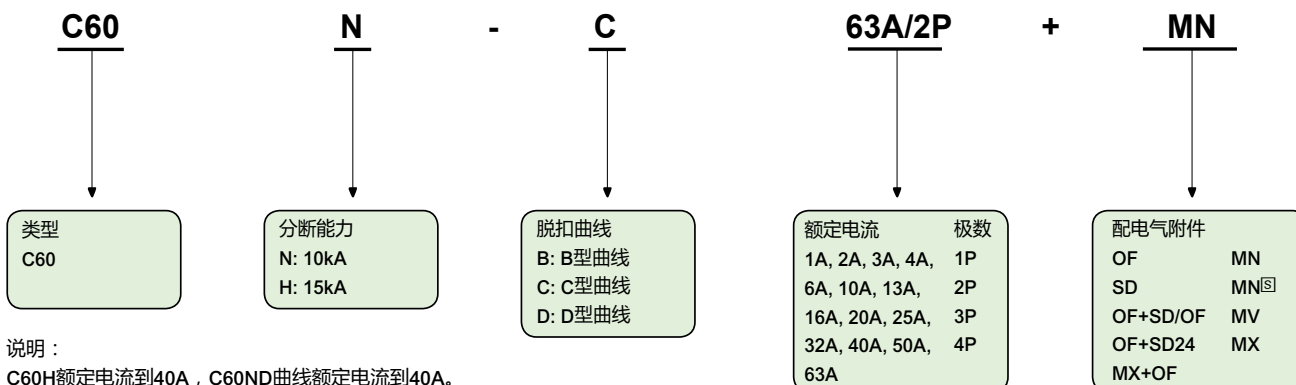

说明：

- C60H额定电流到40A，C60ND曲线额定电流到40A。

举例：

产品号：C60-C63A/2P OF。

表示：

C60 10kA 海事专用塑壳断路器 C型曲线 额定电流63A 2极 配OF辅助信号单元。

## C120大电流断路器

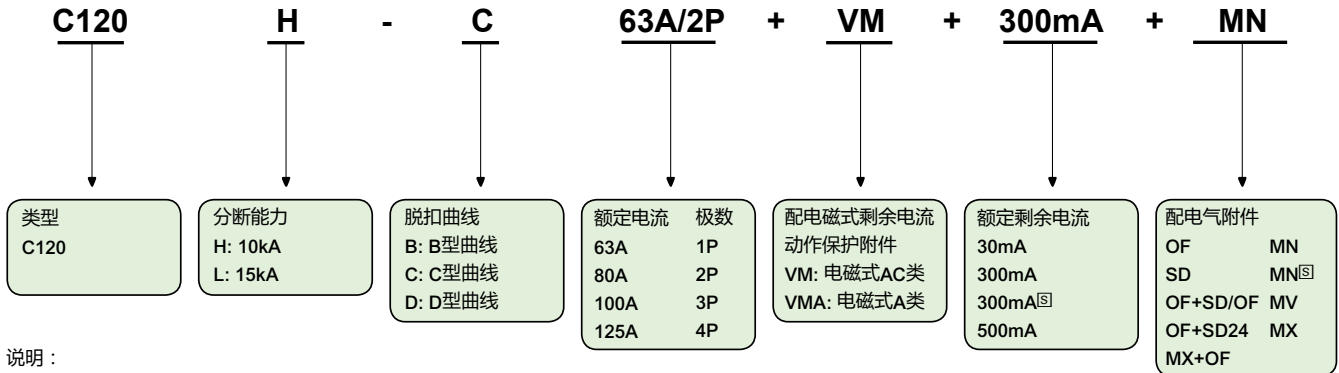

说明：

- 1.C120断路器具有隔离功能。
- 2.C120断路器具有最高限流等级(3级)。
- 3.C120L无B曲线，C120H：1P，4P无B曲线，2P(63~100A)，无B曲线；3P(63A，80A)无B曲线。
- 4.VMA只有30mA产品。

举例：

产品号：C120H-C63A/2P VM 300mA MN。

表示：

C120，10kA断路器C型曲线，额定电流63A，2级，配300mA电磁式AC类剩余电流动作保护附件配MN欠压脱扣单元。

## NG125断路器选型表

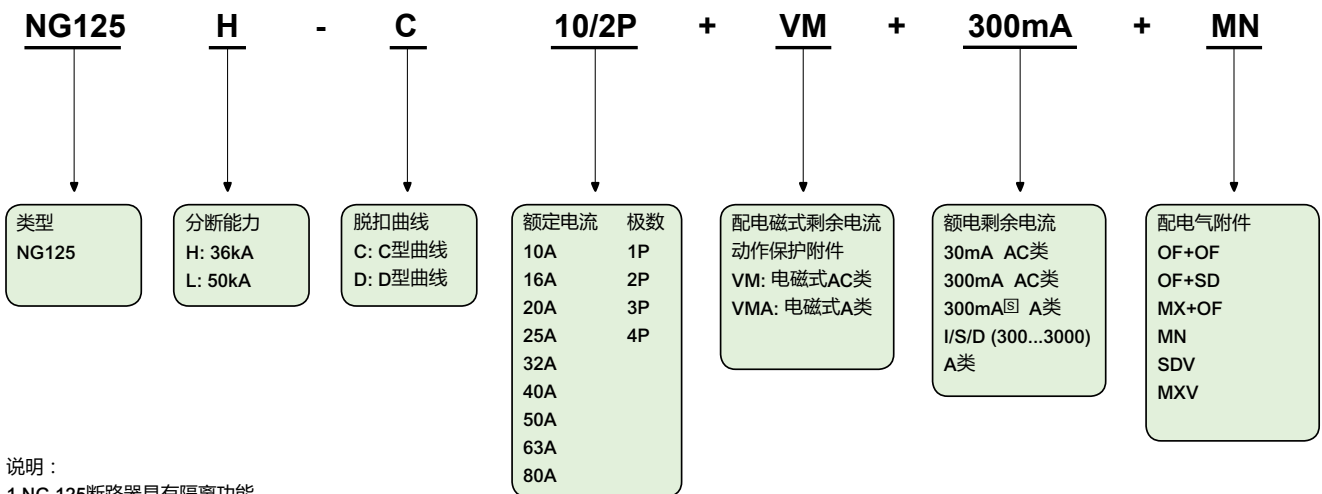

说明：

- 1.NG 125断路器具有隔离功能。
- 2.NG 125断路器具有最高限流等级(3级)。
- 3.电气附件拼装在断路器左侧，具总的拼装宽度最大为36mm。
- 4.NG 125剩余电流动作保护附件只能与额定电流63A的NG125断路器配合使用。

举例：

产品号：NG125 L-C 20 A/2 P VM 300mA MN。

表示：

NG125 50kA 断路器 C 型曲线 额定电流20 A 2极 配300mA AC类剩余电流动作保护附件配 MN欠压脱扣附件。

iARC电弧故障保护电器

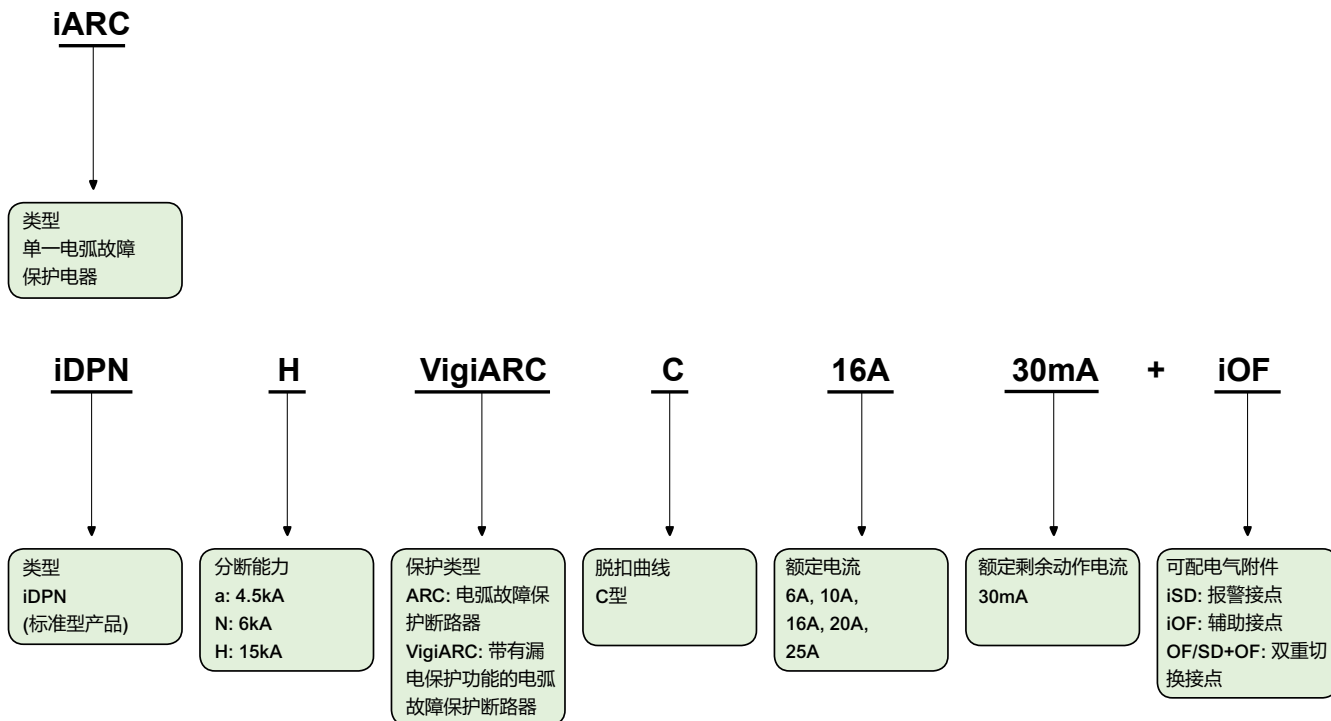

导轨插座

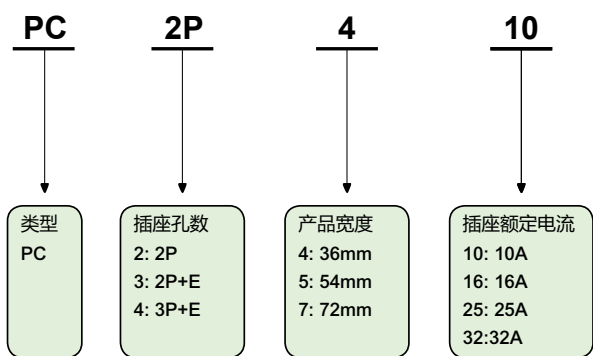

iCNV自恢复过欠压保护器

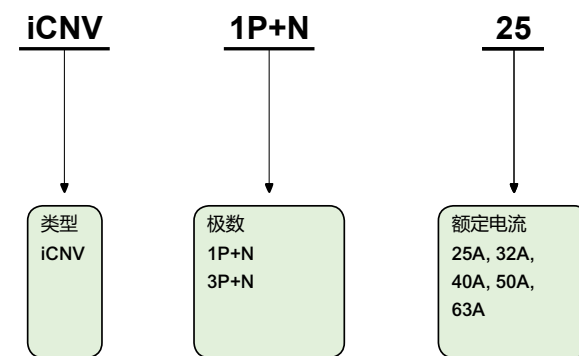

举例：

产品号：PC 3-4-10。

表示：

PC导轨插座 插座孔数2P+E 宽度45mm 额定电流10A。

## iINT隔离开关选型表

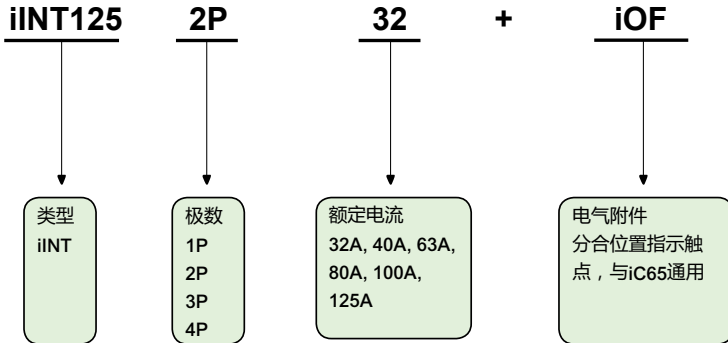

说明：

Acti 9系列新型隔离开关iINT125，能够同时满足欧盟和中国的RoHS环保要求，并具备了Acti 9平台的卓越特性，可共享相关标准电气附件iOF和机械附件，产品性能也得到了极大的提升。

## iID电磁式剩余电流动作开关选型表

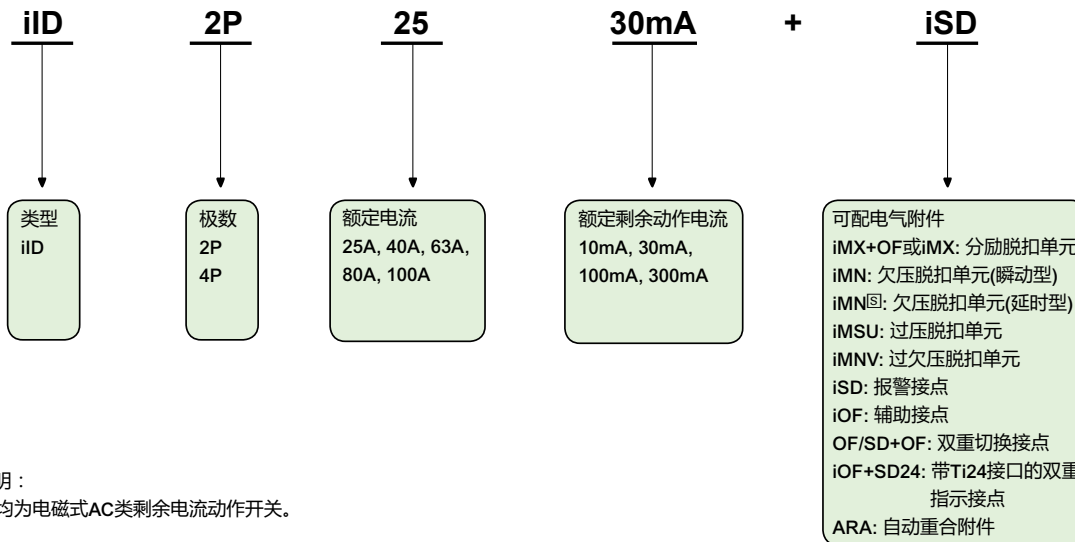

说明：

1. 均为电磁式AC类剩余电流动作开关。

## 接触器选型表

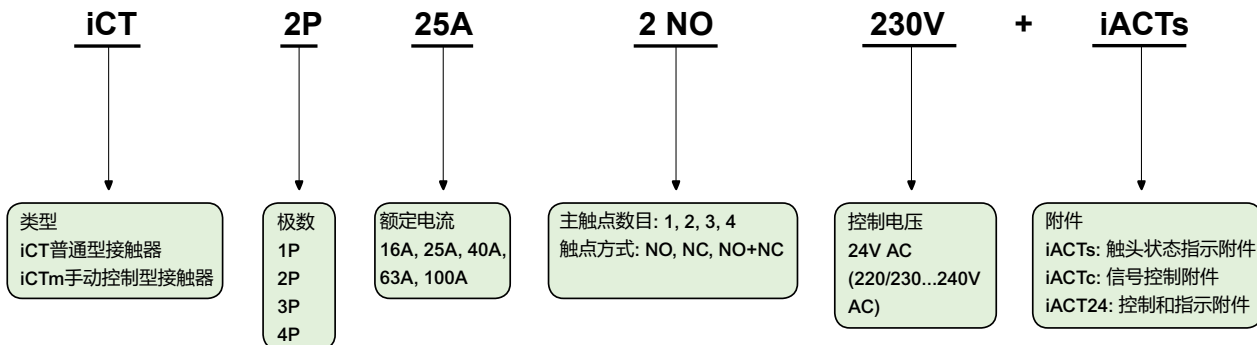

说明：

1. 手动控制型接触器电流范围从25A到63A，触点类型为2NO或4NO，控制电压为220/230~240VAC。

2. NO：常开触点，NC：常闭触点。

举例：

产品号：iCT 2P 25A 2NO 24V iACTs。

表示：iCT标准接触器，2P产品，额定电流25A，触点方式为2常开，控制电压为24V，带指示接触器触头状态的附件。



## 脉冲开关选型表

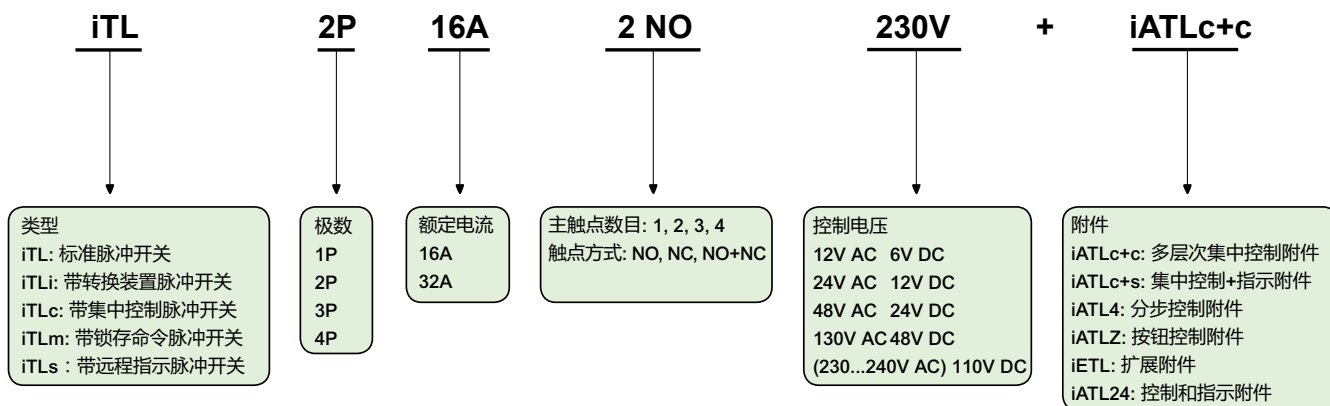

说明：

1. 脉冲开关的3P, 4P产品由1P, 2P产品加扩展附件iETL实现。

2. NO：常开触点，NC：常闭触点。

举例：

产品号：iTL 2P 16A 2NO 48V AC。

表示：iTL 脉冲开关，2P产品，额定电流16A，触点方式为2常开，控制电压48V AC。

## Reflex iC60集成控制断路器选型表

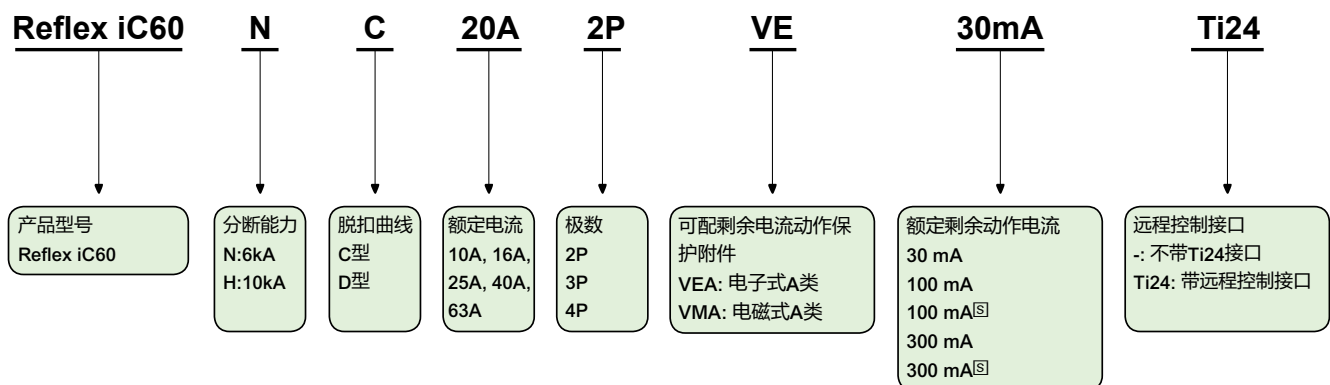

## Acti9 PowerTag Link智能网关模块选型表

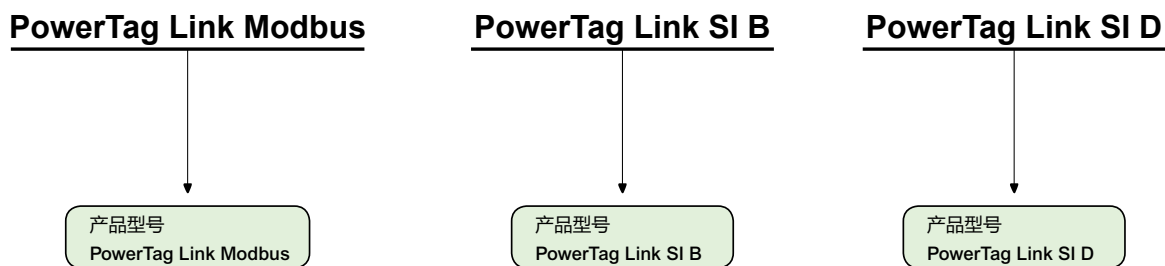

说明：

1. Acti9 PowerTag Link智能网关模块，可实现通讯网络和Acti 9 电器设备间数据传输、连接方便、编程简单。

2. Acti 9通讯系统，首次实现了终端配电的智能通讯与控制；可通过上位机或者上层管理系统实现对终端配电系统的远程监测与控制，并可以实时统计能耗。

## 电涌保护器选型方案

### 标注方式

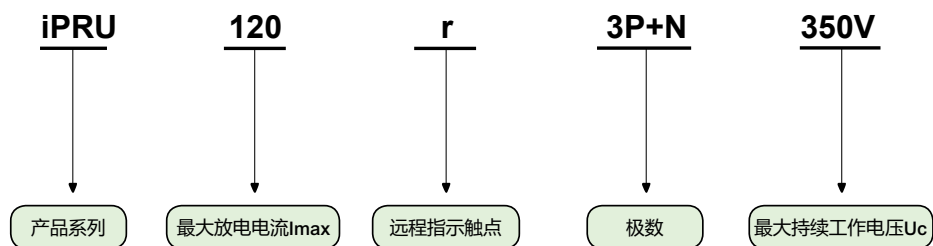

### 产品参数

	产品名称	Un (V)	Uc (V)	Up (kV)	波型 (μs)	Imax (kA)	In (kA)	极数	工作状态指示窗口	远程指示触点	接线能力
iPRU系列	iPRU120r	230/400	350/440	3.0	8/20	120	60	1P, 2P, 3P, 4P, 1P+N, 3P+N	有	有	软线: 2.5~25mm <sup>2</sup> 硬线: 2.5~35mm <sup>2</sup>
	iPRU80r	230/400	350/440	2.2	8/20	80	40		有	有	
	iPRU65r	230/400	350/440	1.9	8/20	65	35		有	有	
	iPRU40r/40	230/400	350/440	1.7	8/20	40	20		有	有/无	
	iPRU20r/20	230/400	350/440	1.45	8/20	20	10		有	有/无	
	iPRU10	230/400	350/440	1.2	8/20	10	5		有	无	
iST系列	iST65r/65	230/400	340/440	2.0	8/20	65	35	1P, 2P, 3P, 4P, 1P+N, 3P+N, NPE	有	有/无	软线: 2.5~25mm <sup>2</sup> 硬线: 2.5~35mm <sup>2</sup>
	iST40r/40	230/400	340/440	1.5	8/20	40	20		有	有/无	
	iST20r/20	230/400	340/440	1.2	8/20	20	10		有	有/无	
IPTU系列	iPTU40r/40	230/400	385/500	1.6	8/20	40	20	1P+N, 3P+N	有	无	软线: 2.5~25mm <sup>2</sup> 硬线: 2.5~35mm <sup>2</sup>
	iPTU20r/20	230/400	385/500	1.5	8/20	20	10		有	有	
iPR-DC系列	iPR-DC	600/1000	840/1230	2.8/3.9	8/20	40	15	-	有	有	软线: 2.5~16mm <sup>2</sup> 硬线: 2.5~25mm <sup>2</sup>



电涌保护器	iPRU, iST, IPTU, iPR-DC
极数	1P, 1P+N, 2P, 3P, 3P+N, 4P
Imax (kA)	10, 20, 40, 65, 80, 120
产品标准	IEC/EN61643-1 GB/T18802.1
防护等级	IP20/IP40

iC65N/H 额定电流1~63A, iDPNK2 额定电流10~63A, 依据GB/T 10963.1 IEC/EN 60898-1

B, C, D曲线

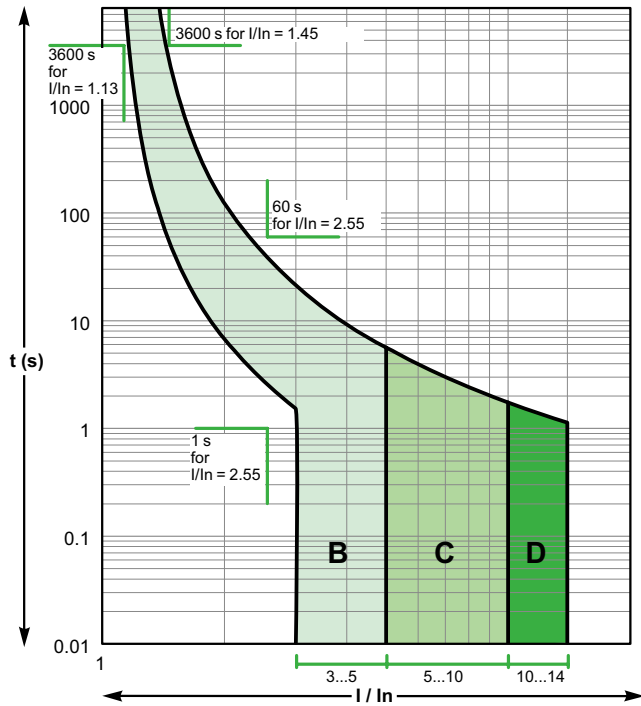

iC65L 额定电流1~63A, 依据GB/T 14048.2 IEC/EN 60947-2

B, C, D曲线

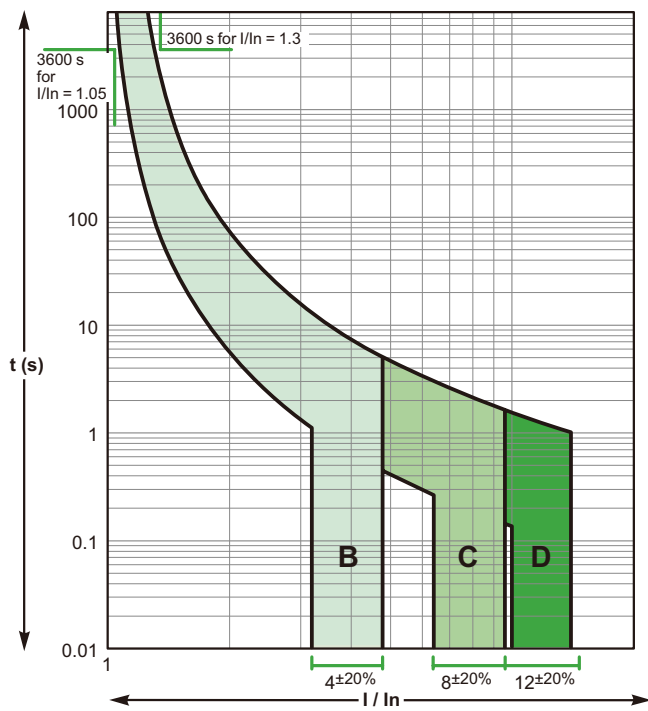

## iC60LMA系列单磁式断路器

MA型脱扣曲线，符合IEC/EN 60947-2标准，其瞬时磁脱扣动作范围如下：

MA型曲线： $12I_n \pm 20\%$

**iC60LMA**  
MA曲线

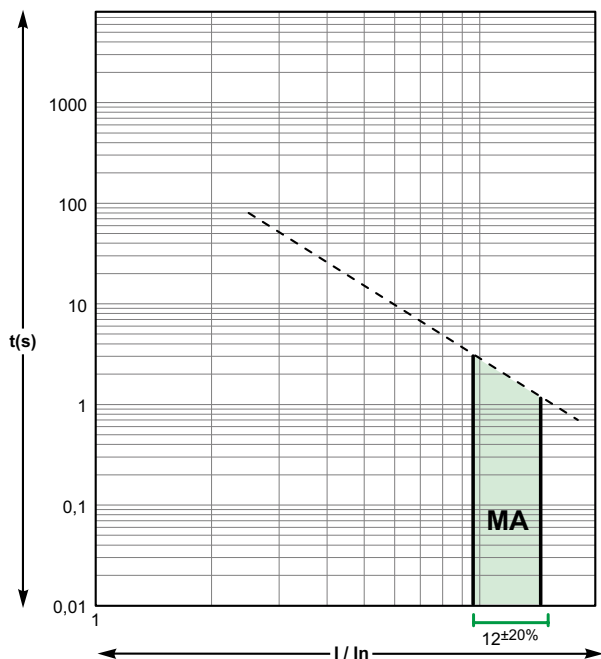

## iC65N-K系列断路器

C型脱扣曲线，符合IEC/EN60898标准，其瞬时磁脱扣动作范围如下：

C型曲线： $(5-10) I_n$

**iC65N-K**  
C曲线

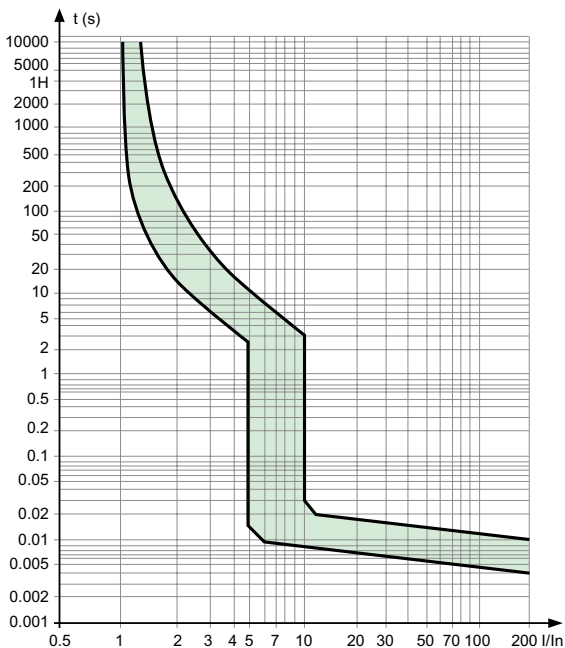

## iDPNa/N/H, iDPNa-K系列断路器

C型脱扣曲线，符合IEC/EN60898标准，其瞬时磁脱扣动作范围如下：

C型曲线： $(5-10) I_n$

**iDPNa/N/H, iDPNa-K**  
C曲线

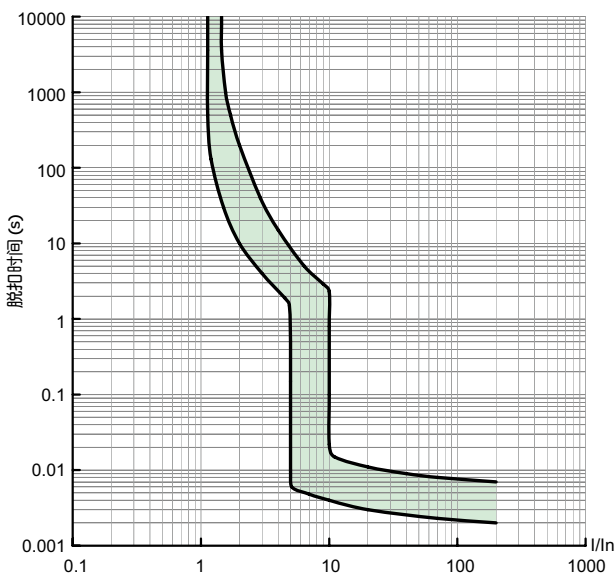

## C65N-DC/C65H-DC/C65L-DC

B曲线 (C65H-DC)

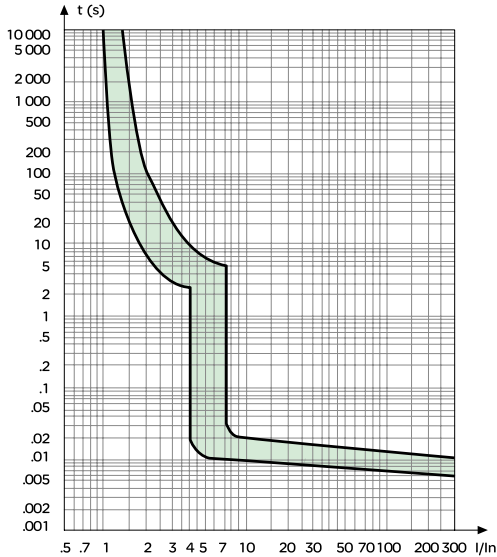

C曲线 (C65N-DC/C65H-DC/C65L-DC)

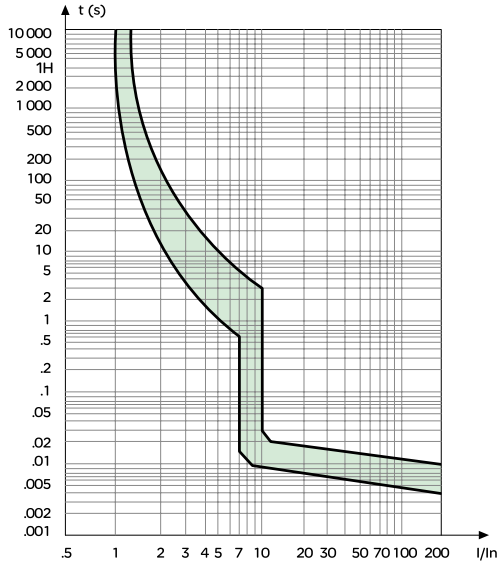

## C65N-DC/C65H-DC/C65L-DC

### 直流小型断路器

C65系列断路器符合IEC/EN 60947-2/GB/T14048.2标准，其瞬时磁脱扣动作范围如下：

B型曲线：5.5 In±20%

C型曲线：8.5 In±20%

## C60N/H

C曲线

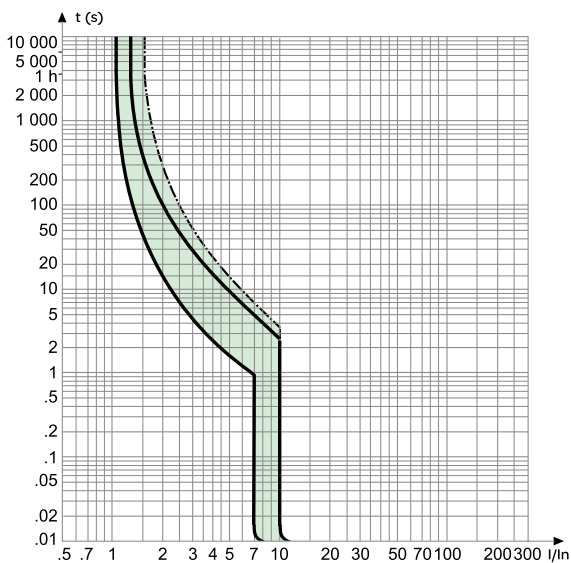

D曲线

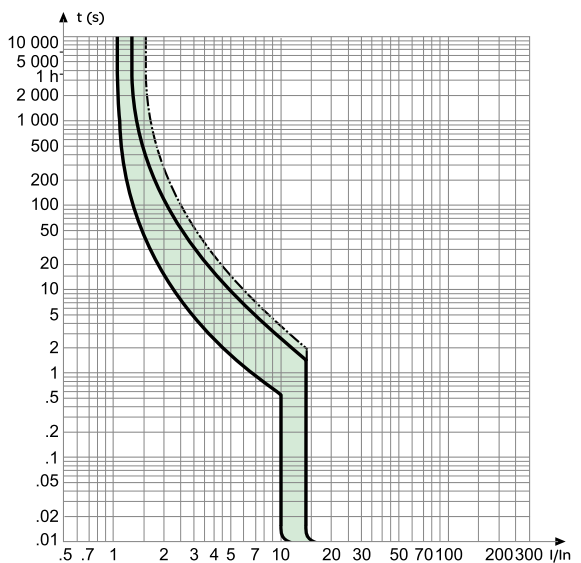

## C60N/H塑壳断路器

C60系列塑壳断路器符合IEC/EN 60947-2/GB/T14048.2标准，其瞬时磁脱扣动作范围如下：

C型曲线：8.5 In±20%

D型曲线：12 In±20%

## C60 UL489

### C曲线

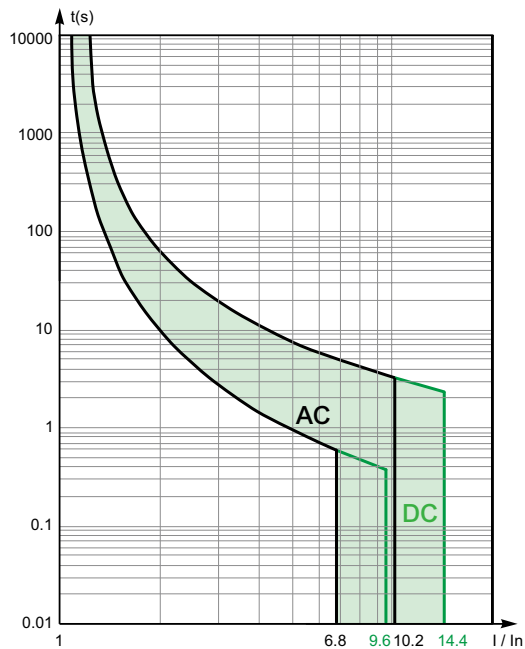

### D曲线

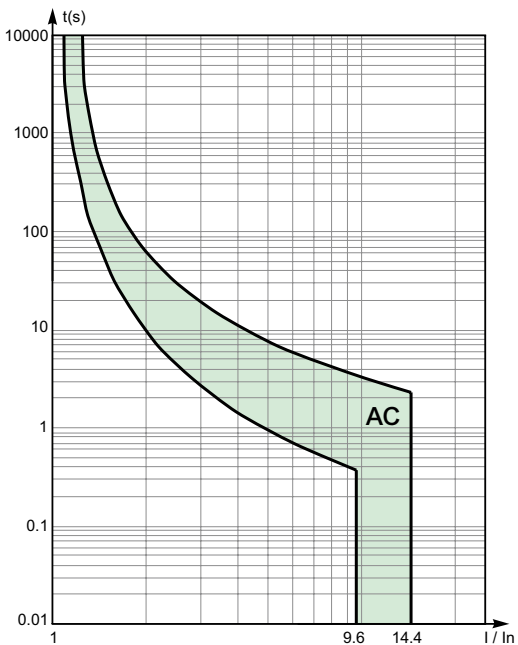

### C60 UL489塑壳断路器

其瞬时磁脱扣动作范围如下：

C 曲线：

交流：8.5 In ± 20 %

直流：12 In ± 20 %

D 曲线：

交流：12 In ± 20 %

## C120H/L

B曲线 (C120H)

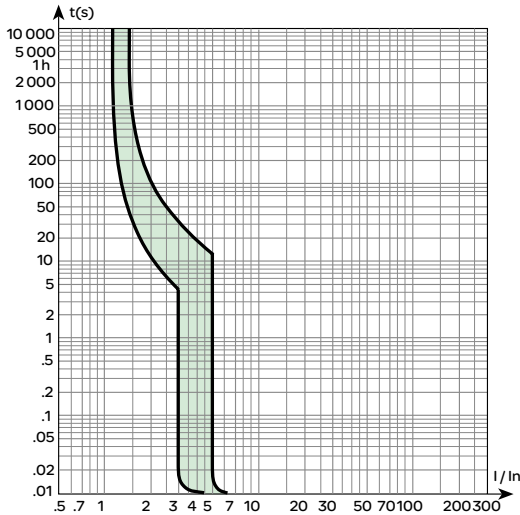

C曲线 (C120H)

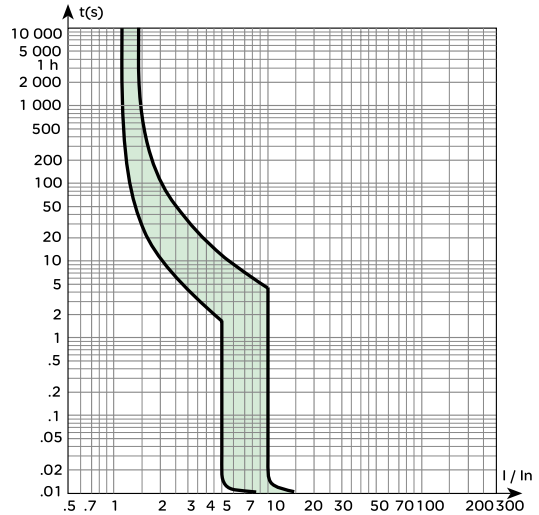

D曲线 (C120H)

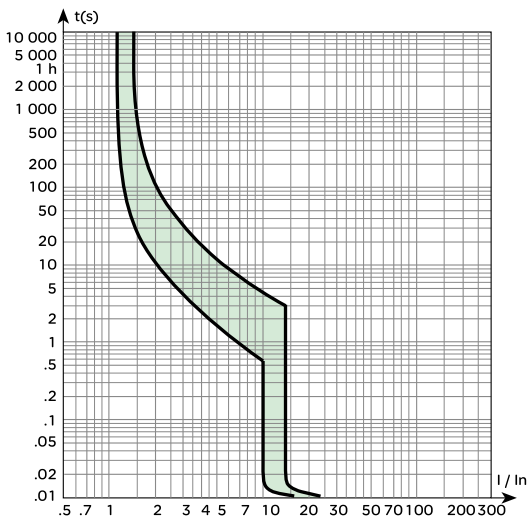

C曲线 (C120L)

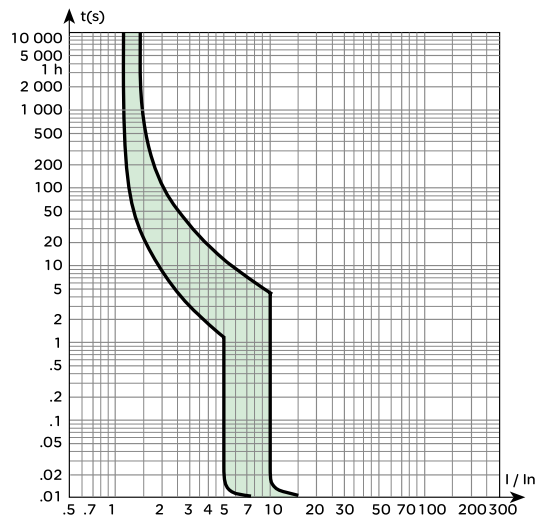

D曲线 (C120L)

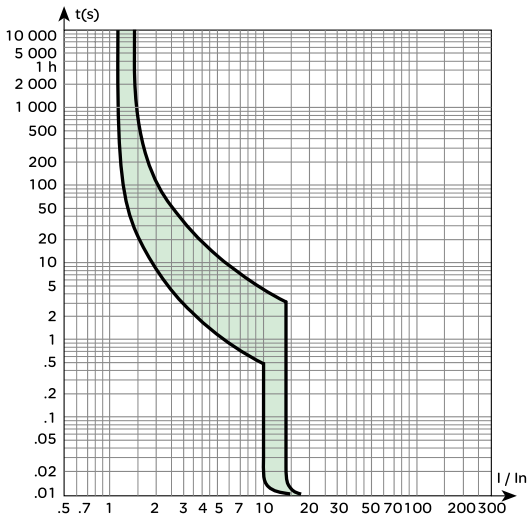

### C120H/L

B型、C型和D型脱扣曲线

符合IEC/EN 60898标准，其瞬时磁脱扣动作范围如下：

B型曲线：(3-5)  $I_n$

C型曲线：(5-10)  $I_n$

D型曲线：(10-14)  $I_n$

## NG125H/L

C曲线

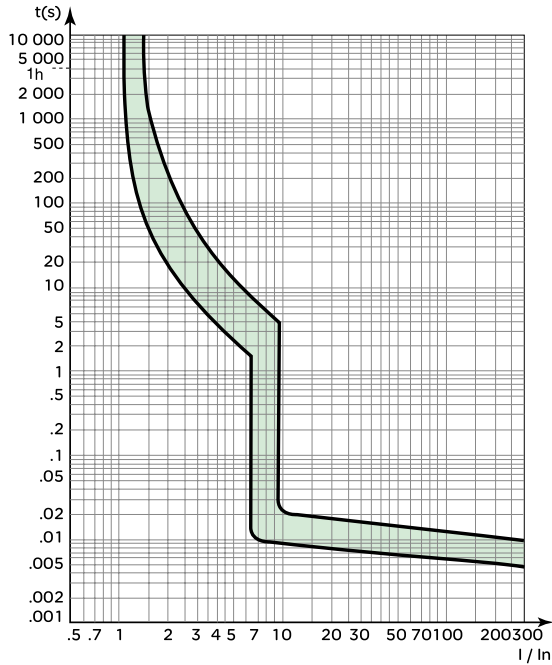

D曲线

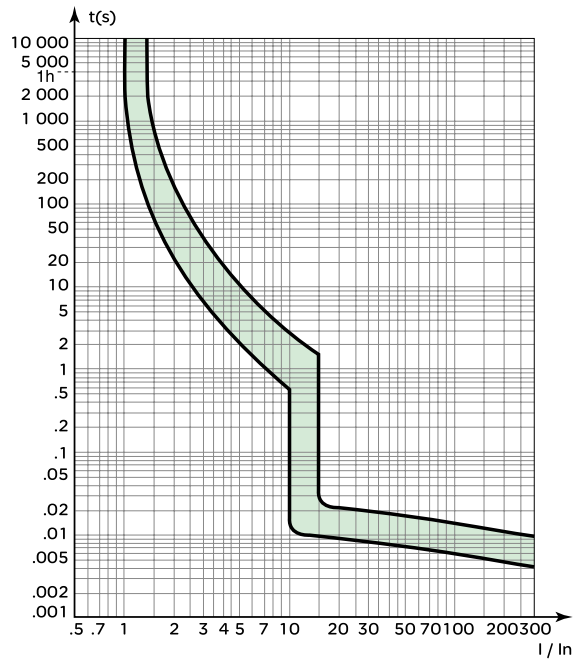

### NG125 系列断路器

C和D型脱扣曲线，符合IEC/EN60947-2标准，其瞬时脱扣动作范围如下：

C型曲线： $8I_n \pm 20\%$

D型曲线： $12I_n \pm 20\%$

### iDPNa/N Vigi+ 剩余电流动作保护断路器

符合IEC/EN61009标准，其瞬时磁脱扣动作范围如下：

C型曲线： $(5-10) I_n$

## iDPNa/N Vigi+

C曲线

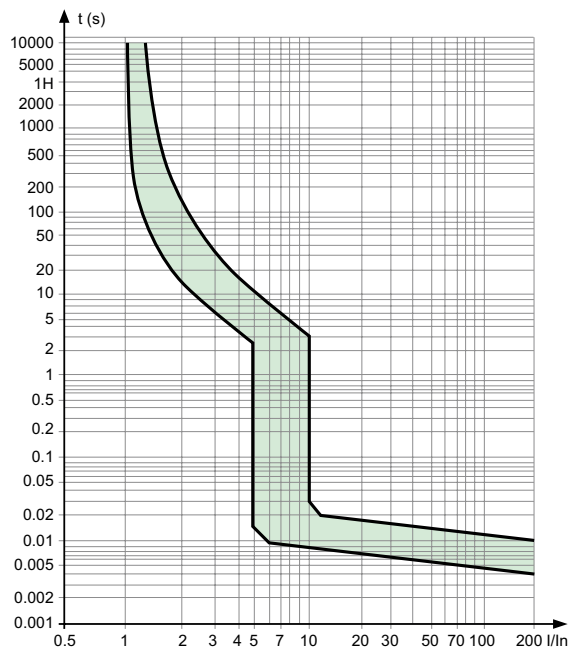



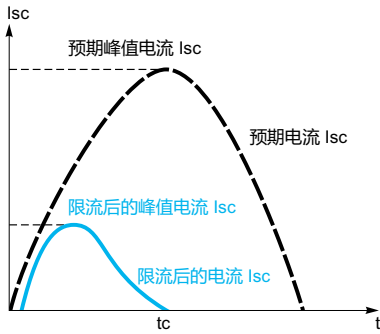

预期短路电流和实际限流后的电流

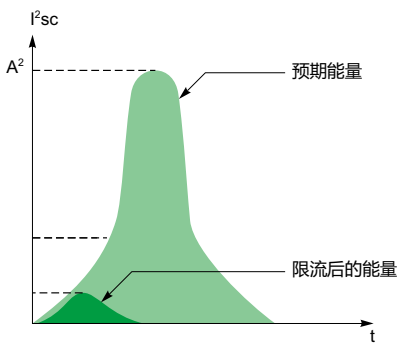

限流技术是由施耐德电气提出并于1930年首先用于直流系统，1954年引入交流系统。限流技术的核心是当短路发生时，依靠限流型保护装置的快速分断从而使实际故障电流大大低于预期短路电流。

• 限流原理

小型断路器的保护功能是防止电导体和电气设备不受热应力和动应力的破坏。根据焦耳定律，通过断路器的能量积分公式为：

$$E = \int_{t_0}^t i^2 dt$$

由公式可以看出通过断路器的能量依赖于其通过的电流和时间，断路器分断时间越快，通过断路器的能量越小，同时断路器的动作时间越快也就意味着分断的电流越小，能量会进一步降低。

为什么断路器的分断速度越快，其分断的电流就越小呢？

我们知道，断路器在正常工作时其额定电流较小，而短路时短路点预期的最大短路电流有效值达数千安或十几千安，但实际上发生短路时短路电流总是由正常工作电流连续上升至短路电流值，此过程总需要一定的时间，而小型断路器动作速度快，会在电流上升到最大值之前将断路器断开。因此，断路器反应的速度越快其分断的电流就越小，通过断路器的能量就越低，限流能力也就越好。

• 限流等级

- 一级限流:  $I^2t$ 允许为一个正弦整半波能量
- 二级限流:  $I^2t$ 允许为一个正弦整半波能量的1/3
- 三级限流:  $I^2t$ 允许为一个正弦整半波能量的1/10

## 230 V 单相系统或400 V三相系统 (TN 或 TT 接地系统)

### iC65N

#### 1P / 3P / 4P 断路器 限流曲线

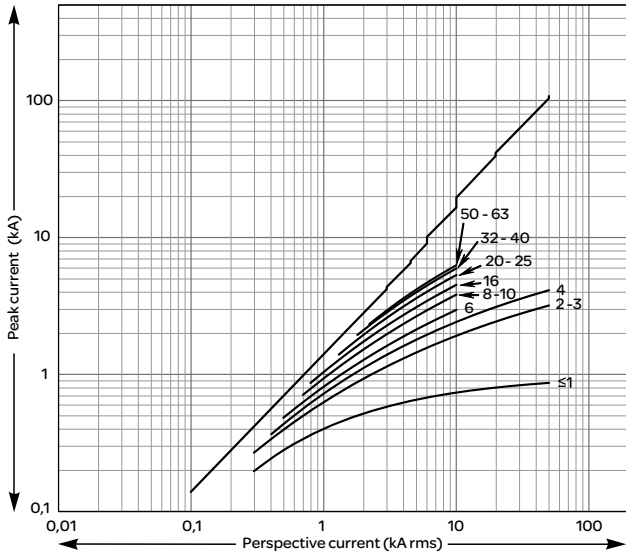

#### 热应力曲线

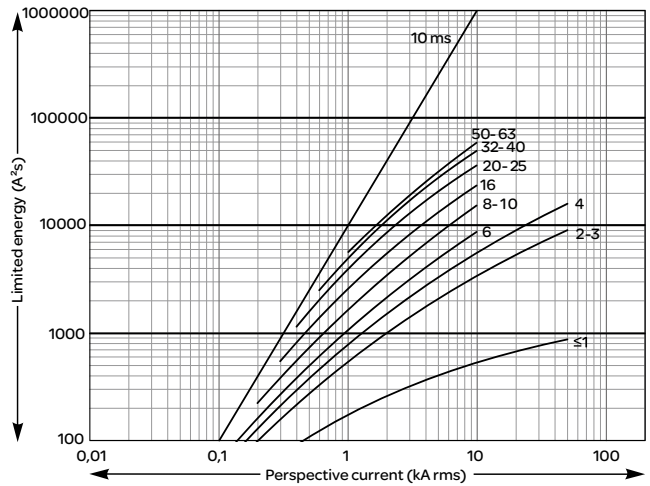

#### 2P 断路器 限流曲线

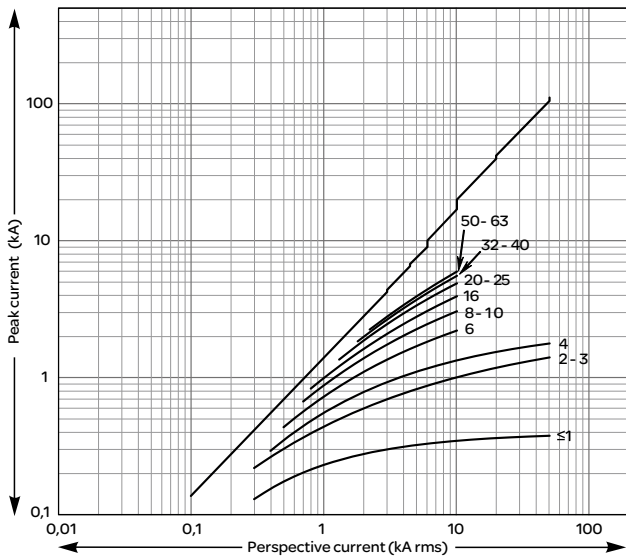

#### 热应力曲线

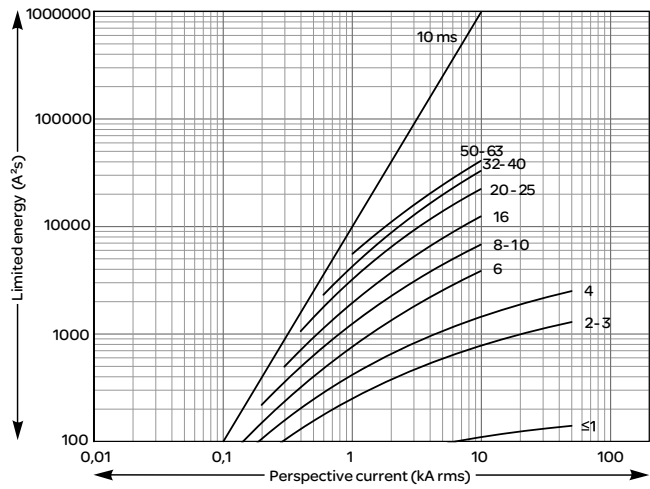

iC65H

1P / 3P / 4P 断路器  
限流曲线

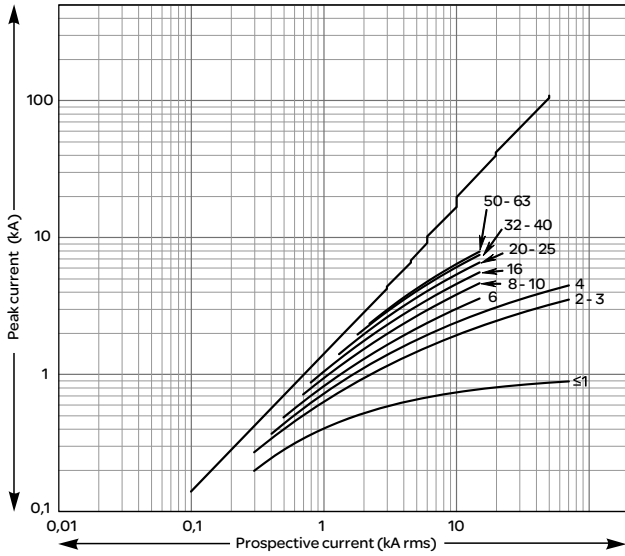

热应力曲线

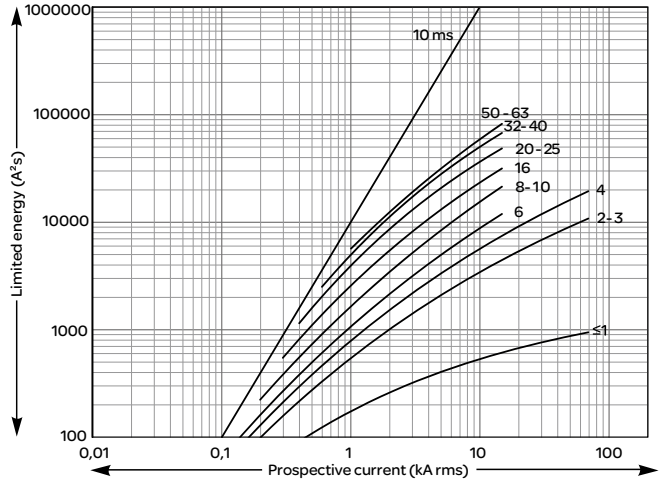

2P 断路器  
限流曲线

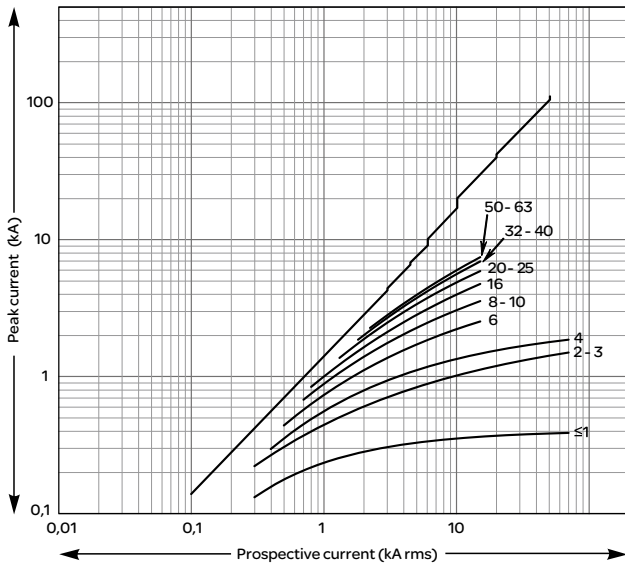

热应力曲线

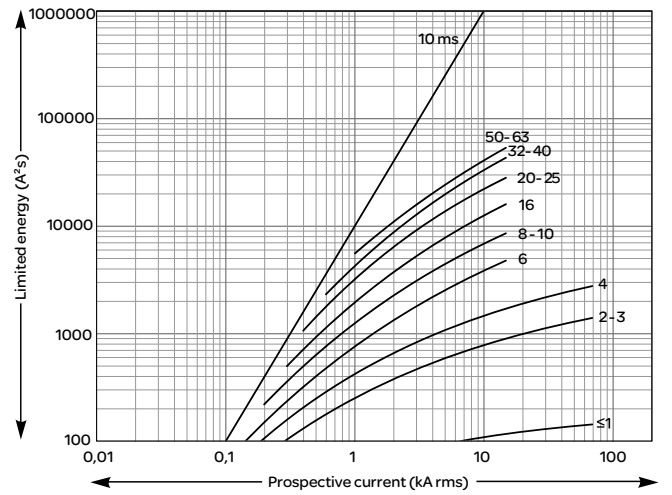

## iC65L

### 1P / 3P / 4P 断路器 限流曲线

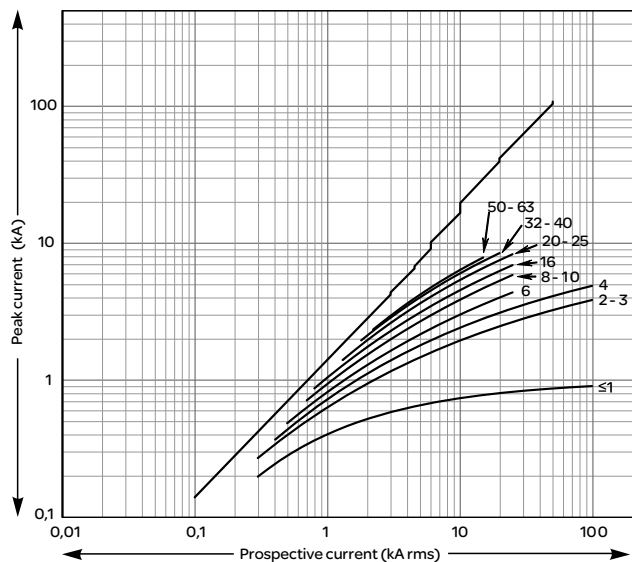

### 热应力曲线

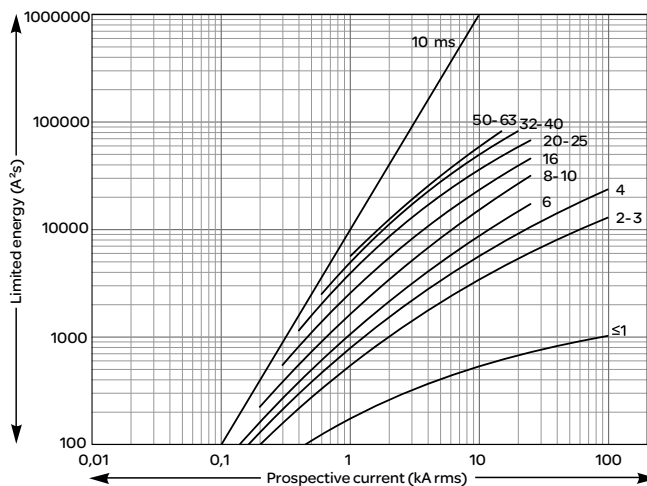

### 2P 断路器 限流曲线

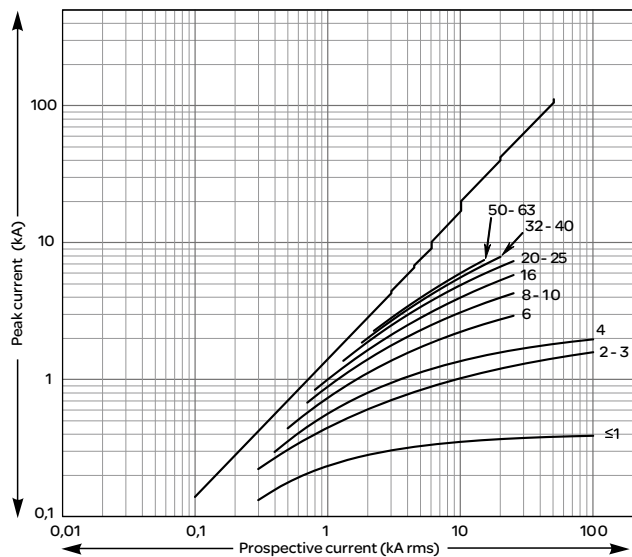

### 热应力曲线

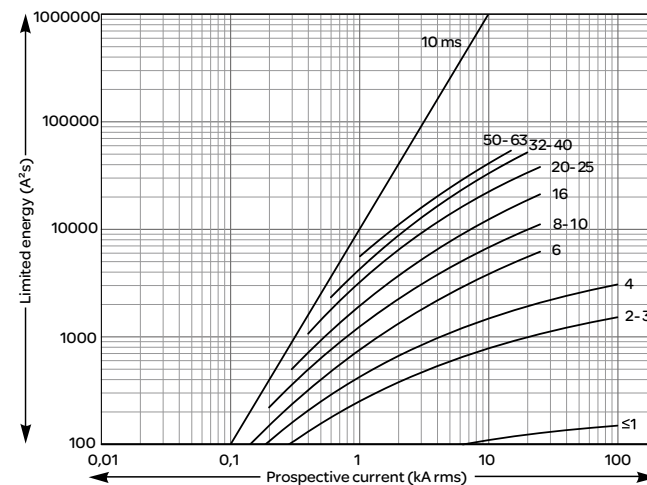

iC65N-K

1P / 2P / 3P / 4P 断路器  
限流曲线

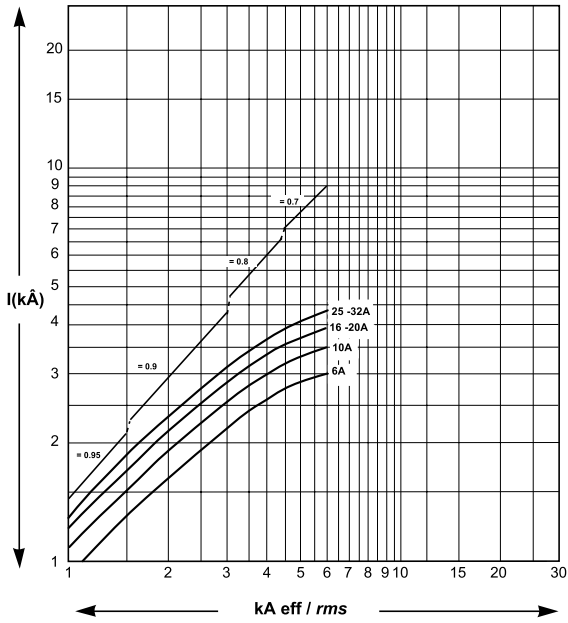

热应力曲线

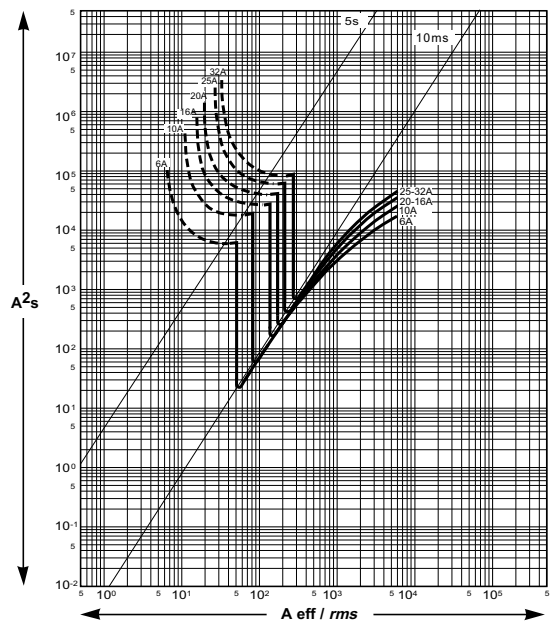

iDPNa/N/H

1P+N 断路器  
限流曲线

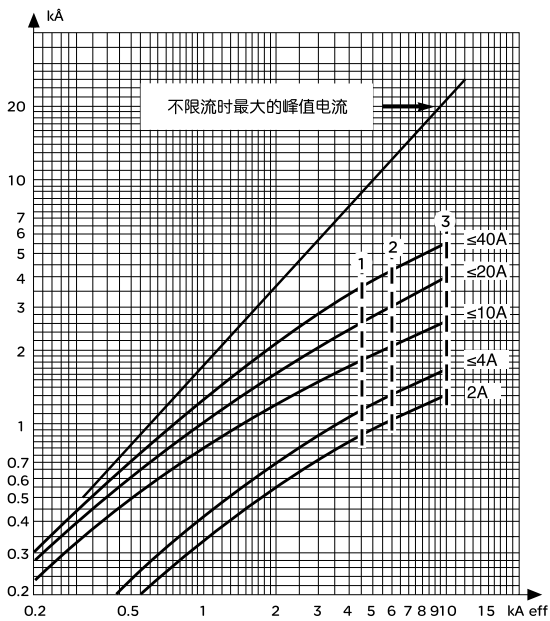

热应力曲线

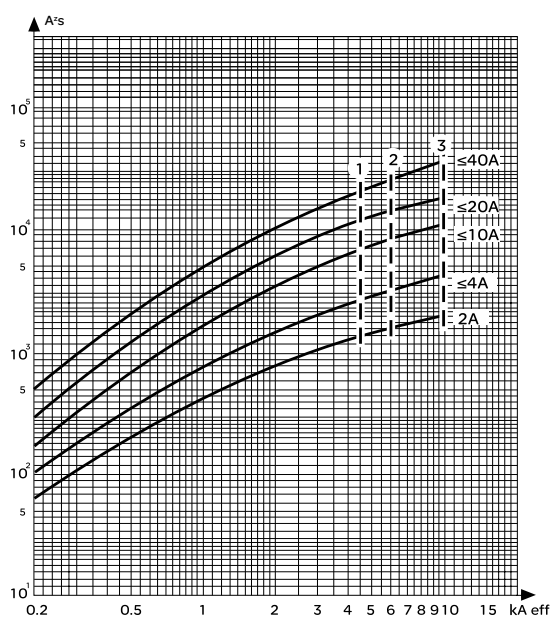

## C60N/H

### 1P 240V 断路器 限流曲线

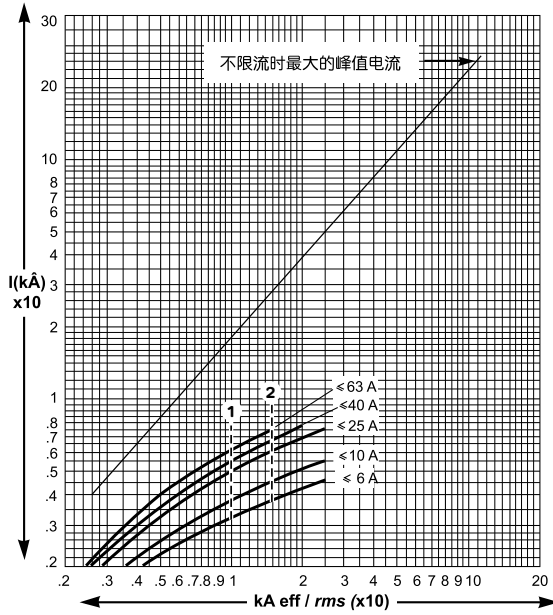

### 热应力曲线

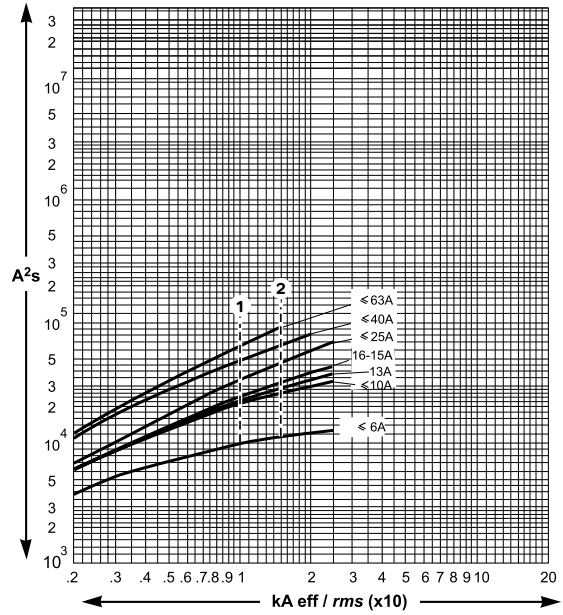

### 2P, 3P, 4P 240V 断路器 限流曲线

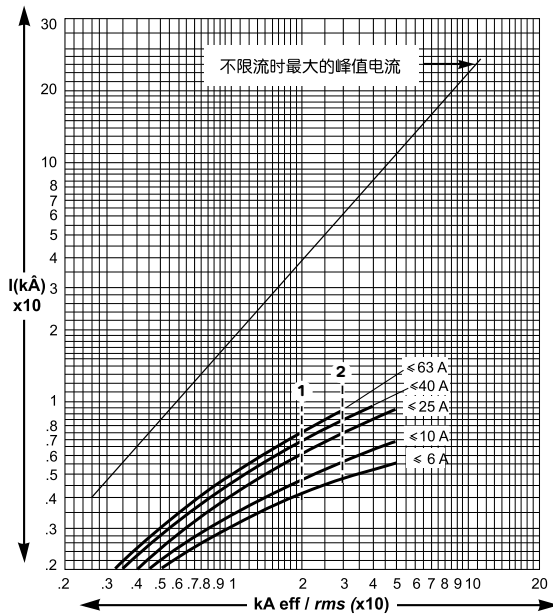

### 热应力曲线

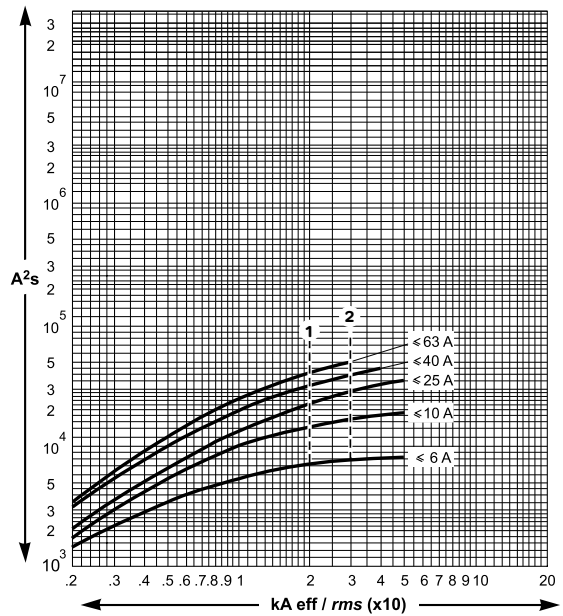

C60N/H (续)

2P, 3P, 4P 415V 断路器  
限流曲线

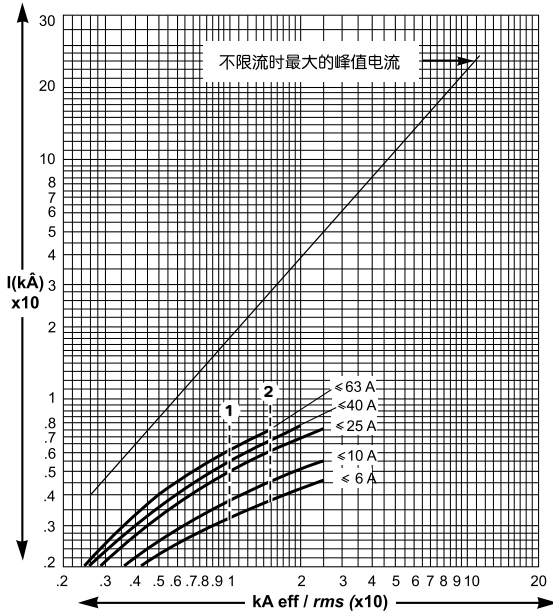

热应力曲线

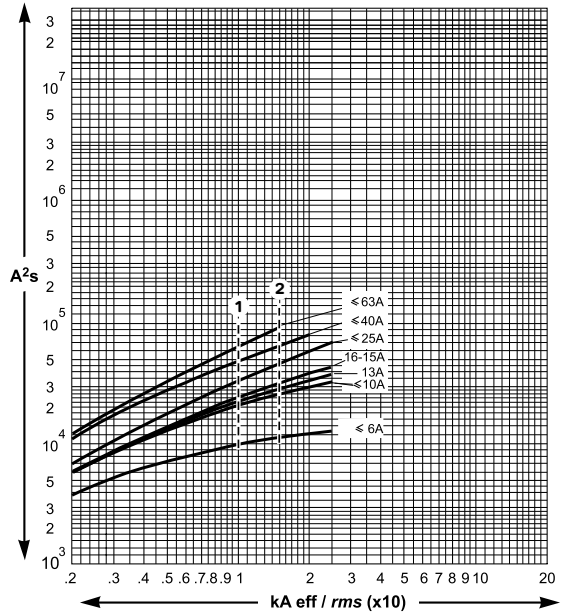

2P, 3P, 4P 440V 断路器  
限流曲线

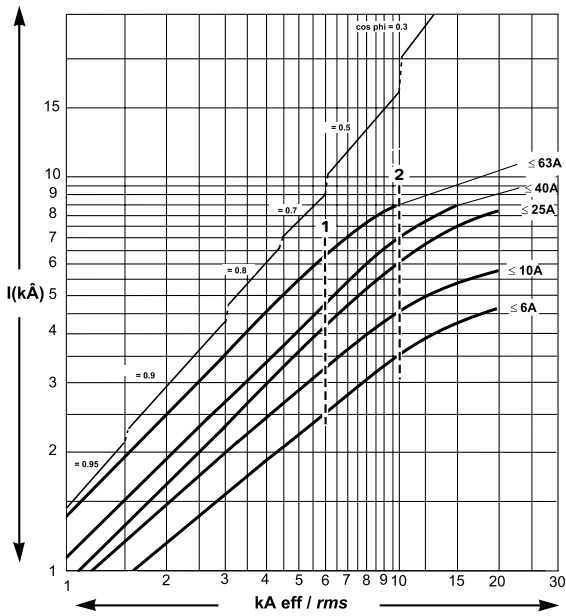

热应力曲线

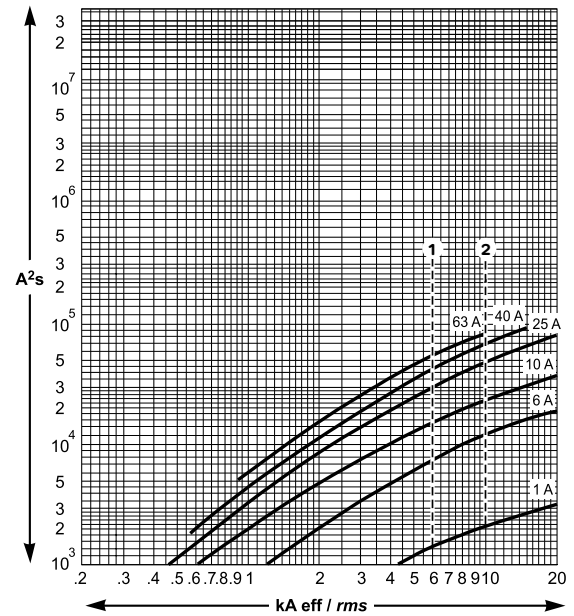

C120H/L

1P 240V/2P, 3P, 4P 415V 断路器  
限流曲线

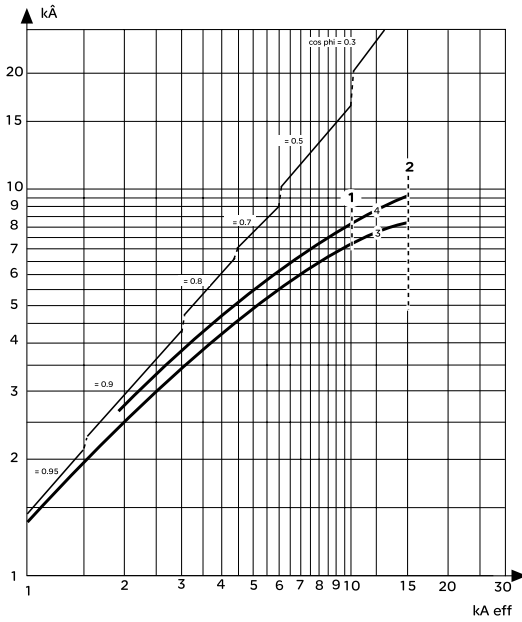

热应力曲线

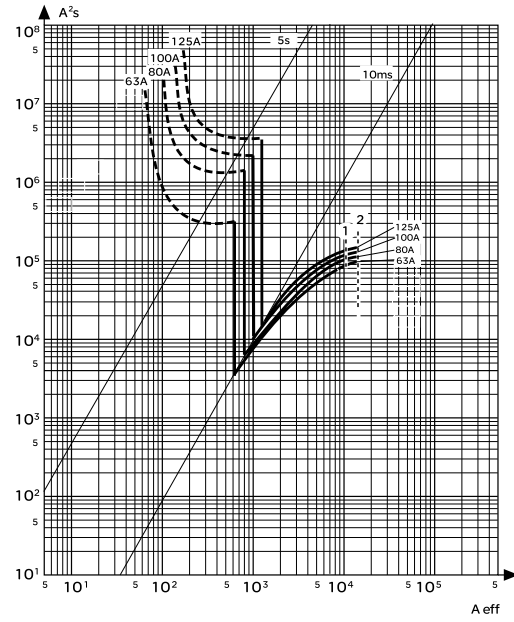

NG125 H/L

1P 240V/2P, 3P, 4P 415V 断路器  
限流曲线

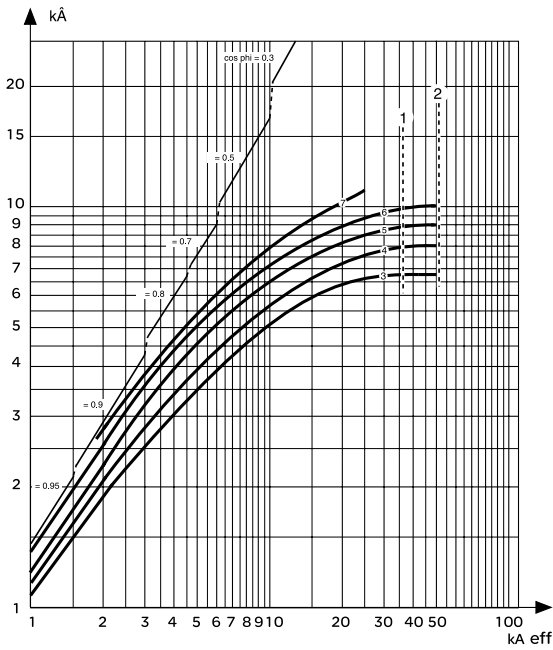

热应力曲线

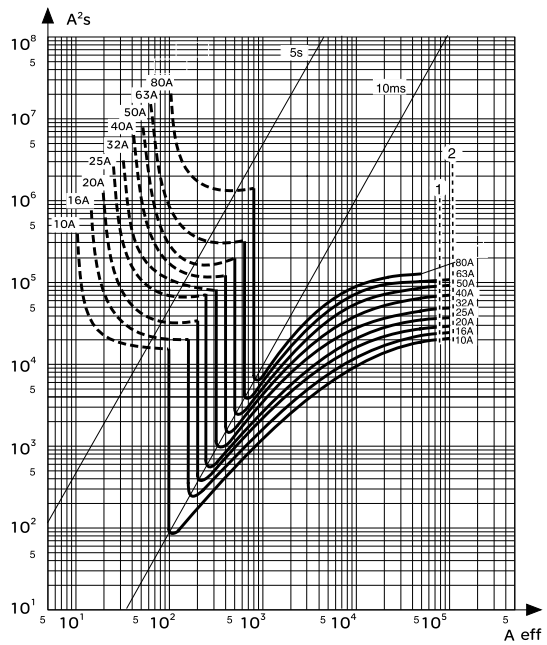



## 2P剩余电流动作保护开关

### 220V-240V单相电路

iID	断路器 1P, 2P						
额定电流	iC65N-K	iC65N	iC65H	iC65L	C120H	C120L	NG125L
16	6kA	6kA	10kA	15kA	10kA	15kA	25kA
25	6kA	6kA	10kA	15kA	10kA	15kA	25kA
40		6kA	10kA	15kA	10kA	15kA	20kA
63		6kA	10kA	15kA	10kA	10kA	10kA
80					10kA	10kA	10kA
100					10kA	10kA	

iID	断路器 1P+N, 2P					
额定电流	iDPNa	iDPNN	iDPNH	C120H	C120L	NG125L
16	4.5kA	6kA	10kA	20kA	30kA	50kA
25	4.5kA	6kA	10kA	20kA	30kA	50kA
40	4.5kA	6kA	10kA	20kA	30kA	36kA
63				20kA	30kA	30kA
80				20kA	20kA	20kA
100				20kA	20kA	

## 4P剩余电流动作保护开关

### 380V-415V三相电路

iID	断路器 3P, 4P						
额定电流	iC65N-K	iC65N	iC65H	iC65L	C120H	C120L	NG125L
16	6kA	6kA	10kA	15kA	10kA	15kA	25kA
25	6kA	6kA	10kA	15kA	10kA	15kA	25kA
40		6kA	10kA	15kA	10kA	15kA	20kA
63		6kA	10kA	15kA	10kA	10kA	10kA
80					10kA	10kA	10kA
100					10kA	10kA	

直流应用 (DC)										磁保护放大系数	
分断能力Icu (根据IEC/EN 60947-2)		工作电压 (Ue)									
电压范围		≤60 V	110V	125V	220V	250V	125V	220V	250V	440V	500V
极数		1P				2P (串联)					
C65N-DC	1~63 A	6 kA	-	-	-	-	6 kA	-	-	-	-
C65H-DC	1~63 A	-	-	10 kA	-	-	20 kA	-	10 kA	-	-
C65L-DC	1~63 A	-	20 kA	-	10 kA	6 kA	-	20 kA	-	10 kA	6 kA

### 直流应用选择断路器的主要依据：

- 额定电流取决于负载功率
- 安装点最大短路电流决定分断能力
- 额定电压决定分断的串联极数
- 电网类型 (如下所示)

系统类型	接地系统		不接地系统	
	直流电源的一极接地	直流电源的中心接地		
各种故障类型				
故障影响	故障 A	最大 I <sub>sc</sub> 只对正极	I <sub>sc</sub> 接近最大 I <sub>sc</sub> 只对正极, 电压 U/2	无影响
	故障 B	最大 I <sub>sc</sub> 包括两极	最大 I <sub>sc</sub> 包括两极	最大 I <sub>sc</sub> 包括两极
	故障 C	无影响	与故障 A 相同, 但只对负极	无影响
最严重情况	故障 A	故障 A 和 C	故障 B	
分断极情况	可在正极串联, 共同执行分断	在两极, 断路器必须能在 U/2 时 分断最大 I <sub>sc</sub>	需执行分断的断路器在两电极 间平均分配	

### 计算电池两端的短路电流 (I<sub>sc</sub>)

当两端发生短路时, 电池放电, 电流由欧姆定律给出:

$$I_{sc} = V_b / R_i$$

当 V<sub>b</sub> = 最大放电电压 (电池100%充电)。

R<sub>i</sub> = 内部电阻等同于电池电阻的总和 (根据电池容量, 通常由制造厂给定)。

### 举例

具有下列特性的电池端子短路电流的计算:

- 容量: 500Ah
- 最大放电电压: 240V (110x2.2V / 个)
- 放电电流: 300A
- 内部电阻: 每个电池0.5mΩ

$$R_i = 110 \times 0.5 \times 10^{-3} = 55 \times 10^{-3} \Omega$$

$$I_{sc} = 240 / (55 \times 10^{-3}) = 4.4 \text{ kA}$$

上述计算表明, 短路电流很弱。

注: 如果未给出内部电阻, 可用下面的近似公式:

I<sub>sc</sub> = kC, 其中C是安培·小时的电池容量, k是接近10的系数, 通常不会大于20。

$$I_{sc} = kC$$

240 V DC  
300 A  
500 Ah  
R<sub>i</sub> = 0.5 mΩ/电池

### 例1

确定在125V直流电网中一个40A支路的保护, 这个直流电网负极接地, I<sub>sc</sub>为15kA。

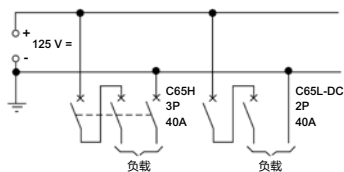

由于负极接地, 故断路器应连接到电网正极才能满足分断的要求。故可选择C65H-DC, 40A, 2P。考虑到负极的隔离要求, 可选择3P断路器, 其中2P用于正极, 1P用于负极, 如C65H, 40A, 3P, 如上图所示。

### 例2

确定在250V直流电网中有一个50A支路的保护, 这个电网中心接地, I<sub>sc</sub>为15kA。

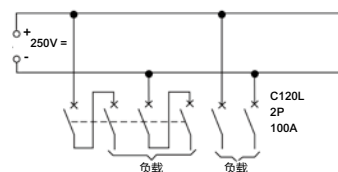

每极最大电压 U/2 = 125V。根据图表每极可采用C120 (15kA, 1P, 125V), 根据要求断路器四个极串联时, 必须在电压为250V时, 可分断15kA电流。

### 例3

确定在60V直流电网中有一个40A支路的保护, 这个直流电网不接地, 并且I<sub>sc</sub>为15kA。

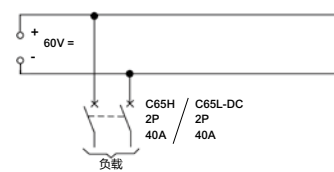

根据图表可采用C65H断路器 (20kA, 1P, 60V) 或C65L-DC (20kA, 1P, 60V)。考虑到隔离要求, 上图采用2P断路器, 其中一极连入电网正极, 另一极连入负极。

## 50/60 Hz 设备在400Hz系统中的应用兼容性

50/60Hz产品应用于400Hz电网时，其性能会受到一定影响，主要是当频率升高时，会影响包含铜元件的互感器、导线和保护装置等的运作。

一些专为50/60Hz设计的设备可能不适用于400Hz电网。联系生产商确认产品兼容性，及参数修正表。

## 断路器

50/60Hz微型断路器组件可适用于400Hz电网。

选择断路器组件注意事项：

- 无需考虑温度降容系数( $I_n$ 在400Hz时与在50Hz时相等)
- 根据下表调整电磁脱扣值
- 确认系统短路电流比断路器的额定分段能力低。断路器的分段能力在400Hz是不变的。因为400Hz发电机端子上的短路电流相对较低，通常400Hz发电机端子上的短路电流不超过额定电流的4倍

断路器	脱扣曲线	磁脱扣值		耐受性
		50 Hz	400 Hz	
iDPN	C	8 $I_n$	12 $I_n$	
iC65	B	4 $I_n$	5.6 $I_n$	
	C	8 $I_n$	11.2 $I_n$	
	D	12 $I_n$	16.8 $I_n$	
C60	C	8.5 $I_n$	10.9 $I_n$	
	D	12 $I_n$	15.4 $I_n$	
C120	NG 125 和C120断路器不适用于400Hz电网。可使用 Compact NSX产品代替			
NG125				

### 什么是级联？

级联是利用给定点断路器的限流能力，允许安装低分断能力即低成本的下级断路器。

上级Compact NSX断路器相当于限制短路电流的屏障。如此，分断能力低于安装点预期短路电流的下级断路器也可在正常分断环境下运行。

由于短路电流被限流型断路器限制，所以级联适用于所有的下级配电装置，而不止限于相邻的上下级。

### 级联的广泛应用

通过级联，装置可安装在不同的开关柜中。因此通常情况下，级联指的是可安装分断能力低于该安装点预期短路电流的各种断路器组合。当然，上级断路器的分断能力需大于或等于安装点的预期短路电流。

两台断路器在级联配置中的组合由下列标准保证：

- IEC/EN 60947-2
- NF C 15-100, §434.3.1 (安装)

### 两台断路器之间的配合

只要安装了所需分断能力的上级断路器，即可允许使用分断能力低于预期短路电流的下级断路器。

在这种情况下，两种装置的特性必须以一定的方式配合，即通过上级断路器的能量不能超过下级断路器和被保护电缆的承受能量。

级联只能通过实验室实验确定且只能通过断路器制造商组合。

### 级联和保护选择性

在级联方案中，因为有双旋转快速分断技术，选择性仍得以保留，在有些情况下甚至得以提升。

### 级联表

施耐德电气的级联表格为：

- 基于计算得出 (受上级断路器限制后的能量和下级断路器最大允许热应力之间的比较)
- 根据IEC/EN947-2标准由实验得出

后面的表列出了220/240V，400/415V和440V配电系统下上级Compact断路器和下级Acti 9，Compact断路器间及上级Masterpact和下级Compact间的级联可能性。

## 在三相网络中保护单相电路

• 当下级断路器是1P, 1P+N, 3P或4P的时候, 由于级联作用而增强的分断能力请参考: 380/415V额定电压下的级联表格。

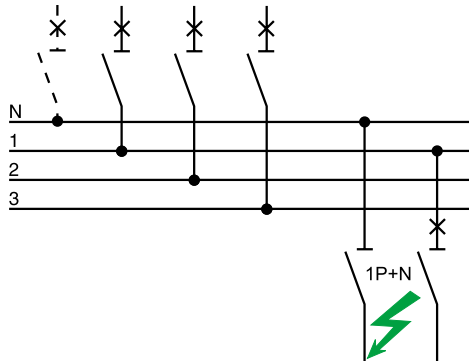
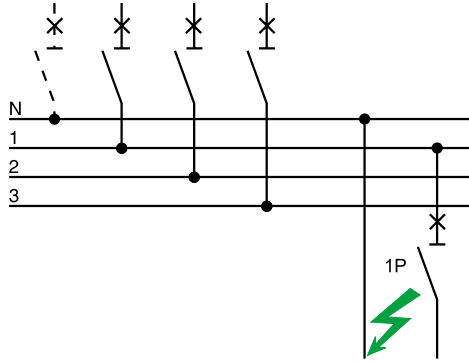

• 当下级断路器为2P的时候 (上级为2P或4P断路器), 由于级联作用而增强的分断能力请参考: 220/240V额定电压下的级联表格。

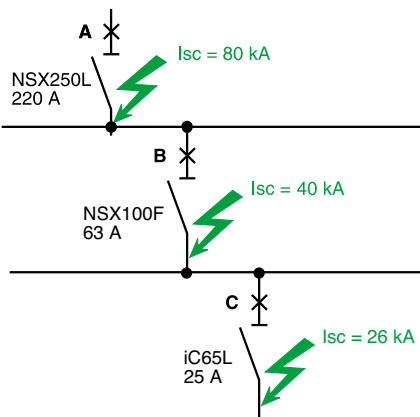
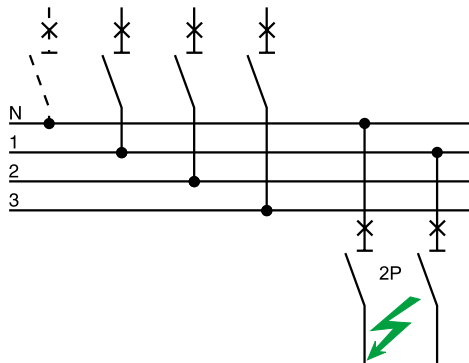

## 三级级联的例子

考虑三台断路器A, B, C串联, 在下述两种情况下可实现级联。

• 上级设备A与B和C级联配合 (即使B和C之间不满足级联条件) 只需检查A+B和A+C有必需的分断能力就可以了。

• 每对连接设备相互配合, 也就是说A与B和B与C (即使A和C之间不满足级联条件), 只需检查A+B和B+C有必需的分断能力就可以了。上级断路器A是NSX250L (分断能力150kA), 其输出端的预期短路电流 $I_{sc}$ 为80kA, 断路器B可用NSX100F (分断能力36kA), 其输出端的预期短路电流为40kA, 但经与上级断路器NSX250L的级联配合, 其分断能力增强为150kA。

断路器C可用iC65L (分断能力为15kA), 其输出端预期短路电流为24kA, 但经与上级断路器NSX250L的级联配合, 其分断能力增强为30kA。

请注意: iC65L与上级断路器NSX100F的级联配合, 增强的分断能力为20kA, 但:

- A+B = 150kA
- A+C = 30kA

# 级联，电网电压 380/415 V

上级断路器: iDPN, iC65, C120, NG125

下级断路器: iDPN, iC65, C120, NG125

上级断路器	iC65N iDPNN	iC65H	iC65L			C120H	C120L	NG125H	NG125L
	10	15	≤ 25 A	32/40 A	50/63 A	10	15	36	50
下级断路器	增强的分断能力 (kA rms)								
iDPNa	10	10	20	15	10	10	10	15	20
iDPNN		15	25	20	15		15	20	25
iC65N ≤ 25 A		15	25	20	15		15	25	25
iC65N 32 A~40 A		15		20	15		15	25	25
iC65N 50 A~63 A		15			15			25	25
iC65H ≤ 25 A			25					36	36
iC65H 32 A~40 A								36	36
iC65H 50 A~63 A								36	36
iC65L ≤ 25 A								36	40
iC65L 32 A~40 A								36	40
iC65L 50 A~63 A								36	36
C120N							15	25	36
C120H							15	25	36
NG125N								36	36
NG125H									50

# 级联，电网电压 380/415 V

上级断路器: Compact NSX100-160

下级断路器: iDPN, iC65, C120, NG125, Compact NSX100-160

上级断路器 分断能力 (kA rms)	NSX100F 36	NSX100N 50	NSX100H 70	NSX100S 100	NSX100L 150
------------------------	---------------	---------------	---------------	----------------	----------------

下级断路器	增强的分断能力 (kA rms)				
iDPNa	10	10	10	10	10
iDPNN	15	15	15	15	15
iC65N	25	30	30	30	30
iC65H ≤ 40 A	36	40	40	40	40
iC65H 50 A~63 A	36	36	36	36	36
iC65L ≤ 25 A	36	40	40	40	40
iC65L 32 A~40 A	36	40	40	40	40
iC65L 50 A~63 A	36	36	36	36	36
C120H	25	25	25	25	25
C120L	25	25	25	25	25
NG125H		40	50	70	100
NG125L			70	100	150
NSX100F		50	70	100	150
NSX100N			70	100	150
NSX100H				100	150
NSX100S					150
NSX100L					150

上级断路器 分断能力 (kA rms)	NSX160F 36	NSX160N 50	NSX160H 70	NSX160S 100	NSX160L 150
------------------------	---------------	---------------	---------------	----------------	----------------

下级断路器	增强的分断能力 (kA rms)				
iDPNa	10	10	10	10	10
iDPNN	15	15	15	15	15
iC65N	25	30	30	30	30
iC65H ≤ 40 A	36	40	40	40	40
iC65H 50 A~63 A	30	30	30	30	30
iC65L ≤ 25 A	36	40	40	40	40
iC65L 32 A~40 A	36	40	40	40	40
iC65L 50 A~63 A	30	36	36	36	36
C120H	25	25	25	25	25
C120L	25	25	25	25	25
NG125H		40	50	70	100
NG125L		50	70	100	150
NSX100F		50	70	100	150
NSX100N			70	100	150
NSX100H				100	150
NSX100S					150
NSX160F		50	70	100	150
NSX160N			70	100	150
NSX160H				100	150
NSX160S					150

# 级联，电网电压 380/415 V

上级断路器: Compact NSX250-630

下级断路器: iDPN, iC65, C120, NG125, Compact NSX100-250

上级断路器 分断能力 (kA rms)	NSX250F	NSX250N	NSX250H	NSX250S	NSX250L
	36	50	70	100	150
下级断路器	增强的分断能力 (kA rms)				
iDPNa	10	10	10	10	10
iDPNN	15	15	15	15	15
iC65N ≤ 40 A	25	30	30	30	30
iC65N 50 A~63 A	25	25	25	25	25
iC65H ≤ 40 A	30	30	30	30	30
iC65H 50 A~63 A	25	30	30	30	30
iC65L ≤ 25 A	30	36	36	36	36
iC65L 32 A~40 A	30	30	30	30	30
iC65L 50 A~63 A	25	25	25	25	25
C120H	25	25	25	25	25
C120L	25	25	25	25	25
NG125H		40	50	70	100
NG125L		50	70	100	150
NSX100F		50	70	100	150
NSX100N			70	100	150
NSX100H				100	150
NSX100S					150
NSX160F		50	70	100	150
NSX160N			70	100	150
NSX160H				100	150
NSX160S					150
NSX250F		50	70	100	150
NSX250N			70	100	150
NSX250H				100	150
NSX250S					150

上级断路器 分断能力 (kA rms)	NSX400F	NSX400N	NSX400H	NSX400S	NSX400L	NSX630F	NSX630N	NSX630H	NSX630S	NSX630L
	36	50	70	100	150	36	50	70	100	150
下级断路器	增强的分断能力 (kA rms)									
NSX100F		50	70	100	150		50	70	100	150
NSX100N			70	100	150			70	100	150
NSX100H				100	150				100	150
NSX100S					150					150
NSX160F		50	70	100	150		50	70	100	150
NSX160N			70	100	150			70	100	150
NSX160H				100	150				100	150
NSX160S					150					150
NSX250F		50	70	100	150		50	70	100	150
NSX250N			70	100	150			70	100	150
NSX250H				100	150				100	150
NSX250S					150					150
NSX400F		50	70	100	150		50	70	100	150
NSX400N			70	100	150			70	100	150
NSX400H				100	150				100	150
NSX400S					150					150
NSX630F							50	70	100	150
NSX630N								70	100	150
NSX630H									100	150
NSX630S										150



# 级联，电网电压 380/415 V

上级断路器: Compact NS630b-1600, Masterpact MT

下级断路器: Compact NSX100-630,  
Compact NS630b-1600

上级断路器	NS630bN to NS1600N	NS630b H	NS630b L	NS800 H	NS1000 H	NS1250H NS1600H	Masterpact MT L1
分断能力 (kA rms)	50	70	150	70	70	70	150
下级断路器	增强的分断能力 (kA rms)						
NSX100F	50	70	150	70	70	70	
NSX100N		70	150	70	70	70	
NSX100H			150				
NSX100S			150				
NSX100L							
NSX160F	50	70	150	70	70	70	
NSX160N		70	150	70	70	70	
NSX160H			150				
NSX160S			150				
NSX160L							
NSX250F	50	70	150	70	70	70	
NSX250N		70	150	70	70	70	
NSX250H			150				
NSX250S			150				
NSX250L							
NSX400F	50	70	150	70	70	70	
NSX400N		70	150	70	70	70	
NSX400H			150				
NSX400S			150				
NSX400L							
NSX630F	50	70	150	70	70	70	
NSX630N		70	150	70	70	70	
NSX630H			150				
NSX630S			150				
NSX630L							
NS630bN		70	150	70	70	70	65
NS630bH			150				
NS800N				70	70	70	65
NS800H							
NS1000N					70	70	65
NS1000H							
NS1250N						70	65
NS1600N							65

保护选择性非常重要，必须从电气系统设计的一开始就加以考虑，以最大限度保障供电连续性，比如工业生产线。正因为其重要性，必须要把保护选择性作为电气设计的最基本要求。

不能保障选择性的工业系统包含了一系列的潜在风险：

- 耽误交货期
- 生产中断，造成：
  - 成品损失
  - 可能破坏生产设备
- 重启设备造成能源浪费
- 关停重要的安全设备，比如润滑液泵、排烟机等

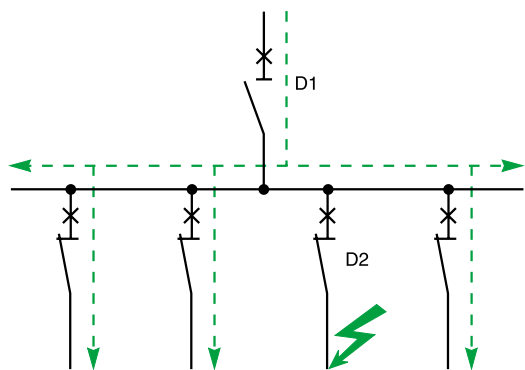

## 什么是选择性？

选择性指自动保护装置之间的协调配合，使电网任意点的故障可以并仅由故障直接上一级的断路器排除。

- 完全选择性  
故障点的所有故障电流值，从过载到非电阻性短路电流，均由断路器D2打开，D1保持闭合。
- 部分选择性  
如果全短路故障电流情况下，不能满足完全选择性，但是可能在某一较低故障值时(选择性极限值)上、下级具有选择性，则称为部分选择性。
- 无选择性  
故障发生时，D1和D2断路器都打开。

对于Masterpact MT断路器来说全选择性是一个标准

对于Masterpact MT断路器全选择性是一个标准，由于创新的设计和控制单元的出色性能，Masterpact MT空气断路器与下级直到630A的Compact NSX都能实现完全选择性。

### 自然的选择性规则

因为Compact NSX采用双旋转快速分断技术，施耐德电气的断路器组合提供优越的保护选择性

三种选择性原理为：

- 电流选择性
- 时间选择性
- 能量选择性

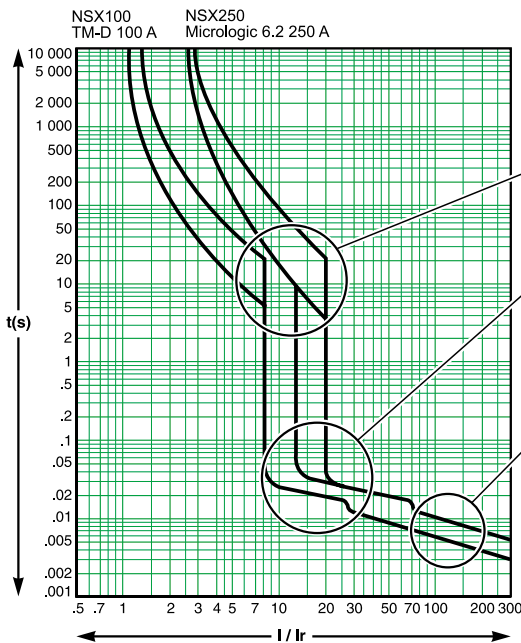

过载保护：电流选择性

如果脱扣器长延时整定之比大于1.6（配电保护）的话，保护满足选择性。

低短路电流保护：时间选择性

在此情况下，上级断路器的脱扣应稍微延时，以使下级断路器先脱扣。如果短路保护的电流整定值之比大于1.5的话，能保证保护的选择性。

大短路电流保护：能量选择性

此原理结合了Compact NSX优异限流能力和能量脱扣技术。当两个断路器检测到大短路电流时，下级断路器快速限流，上级断路器产生的能量不足以引起能量脱扣。这就保证了完全的选择性。

当断路器的额定电流之间的比值大于2时，能确保选择性。

(1) MT L1例外，请参考Masterpact MT相关资料。

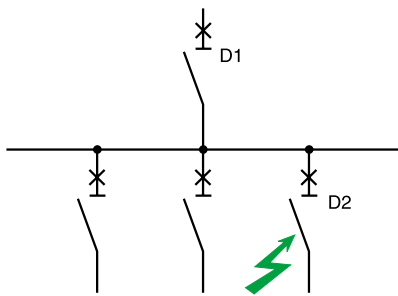

两台配电断路器之间的选择性

### 如何使用选择性表

• 两台配电断路器之间的选择性  
 当两台断路器之间具有完全选择性时，标有T符号；当选择性是局部时，表格列出能确保选择性的最大故障电流值。对于大于此值的故障电流，两台断路器可能同时脱扣。

### 必要条件

表中所列值在下列工作电压下有效：220，380，415和440V。

对于Acti 9系列小型断路器，根据下级断路器的极数不同，施耐德电气提供了两类表格：

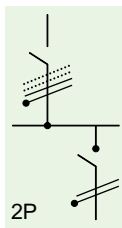

下级电路是单相电路情况下，无论上级电路为单相或三相，相应的选择性表格由左边图片标识。

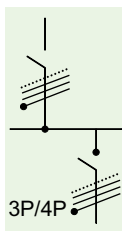

上下级电路都为三相电路情况下，相应的选择性表格由左边图片标识。

上级断路器	下级断路器	壳架电流 上级/下级	热保护电流 I <sub>r</sub> 上级/下级	磁保护电流 I <sub>m</sub> 上级/下级
TM	TM or Acti 9	≥ 2.5	≥ 1.6	≥ 2
	Micrologic	≥ 2.5	≥ 1.6	≥ 1.5
Micrologic	TM or Acti 9	≥ 2.5	≥ 1.6	≥ 1.5
	Micrologic	≥ 2.5	≥ 1.3	≥ 1.5

上述条件可以确保上下级断路器的脱扣曲线没有重叠。可以通过Curve Direct软件来进一步检查脱扣曲线。

# 保护选择性, 240 V 2P

上级断路器: C120H/L, NG125H/L, C曲线

下级断路器: iC65N/H/L, B, C, D曲线

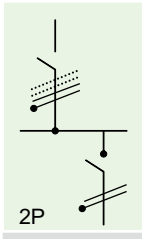

上级断路器		C120H/L, NG125H/L C曲线										
In (A)		10	16	20	25	32	40	50	63	80	100	125
下级断路器												
In (A)												
选择性 (A)												
iC65N/H B 曲线	1	870	T	T	T	T	T	T	T	T	T	T
	2	210	1700	3700	10000	T	T	T	T	T	T	T
	3	80	610	1200	4300	T	T	T	T	T	T	T
	4	80	280	520	960	3600	13000	T	T	T	T	T
	6	80	190	260	460	1500	2700	6400	9000	9000	T	T
	8		130	160	200	1000	1400	3000	4500	4700	9000	T
	10		130	160	200	890	1100	2500	3500	3700	6600	T
	16					630	620	1400	2000	2000	3400	5100
	20					450	480	1100	1300	1400	2200	3400
	25						320	930	1000	1100	1800	2600
	32								930	1100	1400	2100
	40									960	1400	1900
	50									960	1300	1800
63											1800	
选择性 (A)												
iC65N/H/L C 曲线	1	870	T	T	T	T	T	T	T	T	T	T
	2	210	1700	3700	10000	T	T	T	T	T	T	T
	3	80	610	1200	4300	T	T	T	T	T	T	T
	4	80	280	520	960	3600	13000	T	T	T	T	T
	6		190	260	460	1500	2700	6400	9000	9000	T	T
	8			260	460	1500	2700	3000	4500	4700	9000	T
	10				200	890	1100	2500	3500	3700	6600	T
	16						620	1400	2000	2000	3400	5100
	20							1100	1300	1400	2200	3400
	25								1000	1100	1800	2600
	32									1100	1400	2100
	40										1400	1900
	50											1800
63												
选择性 (A)												
iC65N/H/L D 曲线	1	870	T	T	T	T	T	T	T	T	T	T
	2	210	1700	3700	10000	T	T	T	T	T	T	T
	3	80	610	1200	4300	T	T	T	T	T	T	T
	4		280	520	960	3600	13000	T	T	T	T	T
	6			260	460	1500	2700	6400	9000	9000	T	T
	8				460	1500	2700	3000	4500	4700	9000	T
	10					890	1100	2500	3500	3700	6600	T
	16							1400	2000	2000	3400	5100
	20								1300	1400	2200	3400
	25									1100	1800	2600
	32										1400	2100
	40											1900
	50											

T 在下级断路器分断能力范围内满足完全选择性。

4000 选择性限值 = 4 kA。

无选择性。

# 保护选择性, 240 V 2P

上级断路器: C120H/L, NG125H/L, D曲线

下级断路器: iC65N/H/L, B, C, D曲线

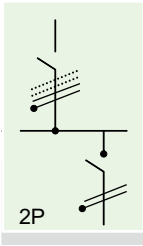

上级断路器		C120H/L, NG125H/L D 曲线											
In (A)		10	16	20	25	32	40	50	63	80	100	125	
下级断路器	In (A)												
选择性 (A)													
iC65N/H/L B,C,D 曲线	≤ 1	T	T	T	T	T	T	T	T	T	T	T	T
	2	1200	16000	17000	T	T	T	T	T	T	T	T	T
	3	490	3000	3100	T	T	T	T	T	T	T	T	T
	4	270	1100	1200	5300	5000	T	T	T	T	T	T	T
	6	120	650	660	1800	1700	5700	11000	T	T	T	T	T
	8		480	500	1300	1400	2800	4500	9000	T	T	T	T
	10		420	450	1100	1100	2200	3800	8000	T	T	T	T
	16					700	1300	2200	4300	4900	T	T	T
	20					380	810	1600	3000	3500	6500	T	T
	25						480	1300	2300	2500	4400	6400	T
	32								1900	2200	3400	4400	T
	40									1900	2600	3500	T
	50									1500	2300	2800	T
	63											2500	T

T 在下级断路器分断能力范围内满足完全选择性。

4000 选择性限值 = 4 kA。

  无选择性。

# 保护选择性, 240 V 2P

上级断路器: C120H/L NG125H/L

下级断路器: iDPNa, C曲线

上级断路器		C120H/L C曲线				上级断路器		C120H/L D曲线			
In (A)		63	80	100	125	In (A)		63	80	100	125
下级断路器	额定电流					下级断路器	额定电流				
选择性限值 (A)	6	3000	4500	4500	4500	选择性限值 (A)	6	3000	4500	4500	4500
iDPNa	10	1800	3000	4500	4500	iDPNa	10	1800	3000	4500	4500
C曲线	16	1000	2000	3300	3700	C曲线	16	1250	2000	3300	3700
	20	1000	1600	2500	3700		20	1000	1600	2500	3700
	25	800	1300	2100	3700		25	1000	1250	2100	3700
	32	800	1000	1800	2700		32	1000	1250	1800	2700
	40	800	1000	1600	2400		40	1000	1250	1600	2400

上级断路器		NG125H/L C曲线								
In (A)		10	16	20	25	32	40	50	63	80
下级断路器	额定电流									
选择性限值 (A)	6	120	200	240	400	500	700	800	3000	4500
iDPNa	10		200	240	300	400	500	600	1800	3000
C曲线	16				300	400	500	600	1000	2000
	20						500	600	1000	1600
	25							600	800	1300
	32								800	1000
	40								800	1000

上级断路器		NG125H/L D曲线								
In (A)		10	16	20	25	32	40	50	63	80
下级断路器	额定电流									
选择性限值 (A)	6	125	250	250	400	500	630	800	3000	4500
iDPNa	10		250	250	200	500	630	800	1800	3000
C曲线	16			250	400	500	630	800	1250	2000
	20				400	500	630	800	1000	1600
	25					500	630	800	1000	1250
	32						630	800	1000	1250
	40								1000	1250

400 选择性限值 = 400 A, 即短路电流 ≤ 400A 可保证选择性

无选择性

# 保护选择性, 240 V 2P

上级断路器: iC65N/H, B曲线

下级断路器: iC65N/H/L, B, C, D曲线

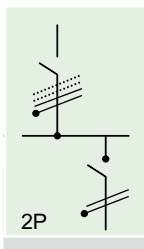

上级断路器		iC65N/H B 曲线														
In (A)		1	2	3	4	6	8	10	16	20	25	32	40	50	63	
下级断路器																
选择性 (A)																
iC65N/H B 曲线	1		10	20	20	50	60	120	530	790	2000	T	T	T	T	
	2				16	40	50	60	200	250	380	980	1700	2400	5300	
	3					24	32	40	120	150	230	520	730	1000	1600	
	4						32	40	64	80	160	340	490	630	860	
	6								64	80	100	230	350	410	560	
	8								64	80	100	130	160	250	450	
	10									80	100	130	160	200	250	
	16											130	160	200	250	
	20												160	200	250	
	25													200	250	
	32														250	
	40															
	选择性 (A)															
iC65N/H/L C 曲线	1				20	50	60	120	530	790	2000	T	T	T	T	
	2						50	60	200	250	380	980	1700	2400	5300	
	3								120	150	230	520	730	1000	1600	
	4								64	80	160	340	490	630	860	
	6										100	230	350	410	560	
	8											130	160	250	450	
	10												160	200	250	
	16														250	
	20															
	选择性 (A)															
iC65N/H/L D 曲线	1					50	60	120	530	790	2000	T	T	T	T	
	2							60	200	250	380	980	1700	2400	5300	
	3								120	150	230	520	730	1000	1600	
	4									80	160	340	490	630	860	
	6											230	350	410	560	
	8													250	450	
	10													200	250	
	16															

**T** 在下级断路器分断能力范围内满足完全选择性。

**4000** 选择性限值 = 4 kA。

**□** 无选择性。



# 保护选择性, 240 V 2P

上级断路器: iC65N/H/L, C, D 曲线

下级断路器: iC65N/H/L, B, C, D 曲线

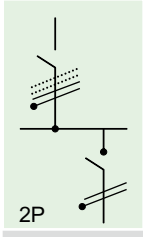

上级断路器		iC65N/H/L C 曲线													
In (A)		1	2	3	4	6	8	10	16	20	25	32	40	50	63
下级断路器															
选择性 (A)															
iC65N/H B 曲线	1		20	40	50	120	250	540	2700	T	T	T	T	T	T
	2				32	48	100	210	430	730	1500	3000	8400	9000	10000
	3					48	64	130	270	420	670	1200	2100	5000	7500
	4						64	120	190	290	460	680	1100	2200	2200
	6							80	130	160	330	480	700	1100	1100
	8							80	130	160	200	260	550	900	950
	10								130	160	200	260	520	800	850
	16											260	320	400	500
	20											260	320	400	500
	25												320	400	500
	32														500
40															
选择性 (A)															
iC65N/H/L C, D 曲线	1			40	50	120	250	540	2700	T	T	T	T	T	T
	2					48	100	210	430	730	1500	3000	8400	9000	10000
	3					48	64	130	270	420	670	1200	2100	5000	7500
	4								190	290	460	680	1100	2200	2200
	6									160	330	480	700	1100	1100
	8										200	260	550	900	950
	10											260	520	800	850
	16													400	500
	20														500
	25														

上级断路器		iC65N/H/L D 曲线													
In (A)		1	2	3	4	6	8	10	16	20	25	32	40	50	63
下级断路器															
选择性 (A)															
iC65N/H/L B, C, D 曲线	1		40	90	150	340	1000	1500	T	T	T	T	T	T	T
	2				70	150	200	350	1100	2600	5800	10000	T	T	T
	3					72	96	220	530	1000	1600	3800	10000	T	T
	4						96	120	370	640	890	1400	2100	7100	10000
	6							120	190	450	590	900	1200	2200	2800
	8								190	240	450	750	1000	1750	2000
	10								190	240	450	660	910	1500	1700
	16											380	480	1100	1300
	20											380	480	900	760
	25												480	600	760
	32														760
40															

**T** 在下级断路器分断能力范围内满足完全选择性。

**4000** 选择性限值 = 4 kA。

无选择性。

# 保护选择性, 240 V 2P

上级断路器: iC65N/H/L, B, C, D 曲线

下级断路器: iDPNa-iDPNN, C曲线

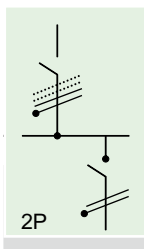

上级断路器		iC65N/H B 曲线													
In (A)		1	2	3	4	6	8	10	16	20	25	32	40	50	63
下级断路器	In (A)														
选择性 (A)															
iDPNa	2						50	60	110	170	200	290	380	560	620
iDPNN	3								90	140	180	250	310	480	500
C 曲线	4								90	140	170	230	290	430	440
	6										150	190	240	350	380
	10												160	200	250
	16														250
	20														

上级断路器		iC65N/H/L C 曲线													
In (A)		1	2	3	4	6	8	10	16	20	25	32	40	50	63
下级断路器	In (A)														
选择性 (A)															
iDPNa	2					48	100	140	230	310	460	600	680	2000	3400
iDPNN	3							120	210	260	350	500	550	1200	1600
C 曲线	4								190	240	330	450	510	980	1400
	6									160	200	300	320	830	1100
	10											260	320	640	840
	16													400	500
	20														500
	25														

上级断路器		iC65N/H/L D 曲线													
In (A)		1	2	3	4	6	8	10	16	20	25	32	40	50	63
下级断路器	In (A)														
选择性 (A)															
iDPNa	2				48	140	190	240	470	710	1000	1600	3300	T	T
iDPNN	3					120	160	200	370	530	780	1200	1700	3300	5500
C 曲线	4						150	180	340	530	650	950	1400	2300	3400
	6							120	290	450	580	800	1100	1600	2100
	10								190	240	450	610	800	1300	1500
	16											380	480	990	1200
	20											380	480	900	1100
	25												480	900	1100
	32														760
	40														

- T 在下级断路器分断能力范围内满足完全选择性。
- 4000 选择性限值 = 4 kA。
- 无选择性。

# 保护选择性, 240 V 2P

上级断路器: iDPNa-iDPNN, C 曲线

下级断路器: iDPNa-iDPNN, C 曲线

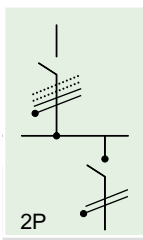

上级断路器		iDPNa-iDPNN C 曲线											
In (A)		1	2	3	4	6	10	16	20	25	32	40	
下级断路器	In (A)												
选择性 (A)													
iDPNa	1			30	60	120	230	480	670	970	2000	2300	
iDPNN	2					48	140	230	310	460	600	680	
C 曲线	3						120	210	260	350	500	550	
	4							190	240	330	450	510	
	6								160	200	300	320	
	10										260	320	
	16												

4000 选择性限值 = 4 kA。

无选择性。

# 保护选择性, 415 V 3P/4P

上级断路器: C120L, NG125H/L, C 曲线

下级断路器: iC65N/H/L, B, C, D 曲线

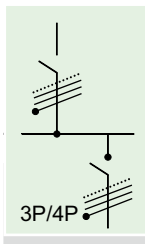

上级断路器		C120L, NG125H/L C 曲线										
In (A)	10	16	20	25	32	40	50	63	80	100	125	
下级断路器												
选择性 (A)												
iC65N/H B 曲线	1	140	490	860	2100	T	T	T	T	T	T	T
	2	80	270	380	550	1800	2100	7700	10000	13000	T	T
	3	80	190	280	380	1200	1300	3900	8000	8500	14000	T
	4	80	130	160	300	830	880	2200	3500	3600	6500	14000
	6	80	130	160	200	570	620	1400	2100	2300	3800	6400
	8		130	160	200	500	550	1200	1500	1700	2500	4000
	10		130	160	200	480	480	1000	1300	1500	2200	3400
	16					420	320	770	950	1100	1600	2300
	20					260	320	680	800	960	1300	1900
	25						320	640	760	640	1200	1600
	32								500	640	800	1500
	40									640	800	1000
	50									640	800	1000
	63											1000
选择性 (A)												
iC65N/H/L C 曲线	1	140	490	860	2100	T	T	T	T	T	T	T
	2	80	270	380	550	1800	2100	7700	10000	13000	T	T
	3	80	190	280	380	1200	1300	3900	8000	8500	14000	T
	4	80	130	160	300	830	880	2200	3500	3600	6500	14000
	6		130	160	200	570	620	1400	2100	2300	3800	6400
	8			160	200	500	550	1200	1500	1700	2500	4000
	10				200	480	480	1000	1300	1500	2200	3400
	16						320	770	950	1100	1600	2300
	20							680	800	960	1300	1900
	25								760	640	1200	1600
	32									640	800	1500
	40										800	1000
	50											1000
	63											
选择性 (A)												
iC65N/H/L D 曲线	1	140	490	860	2100	T	T	T	T	T	T	T
	2	80	270	380	550	1800	2100	7700	10000	13000	T	T
	3	80	190	280	380	1200	1300	3900	8000	8500	14000	T
	4		130	160	300	830	880	2200	3500	3600	6500	14000
	6			160	200	570	620	1400	2100	2300	3800	6400
	8				200	500	550	1200	1500	1700	2500	4000
	10					480	480	1000	1300	1500	2200	3400
	16							770	950	1100	1600	2300
	20								800	960	1300	1900
	25									640	1200	1600
	32										800	1500
	40											1000
	50											

**T** 在下级断路器分断能力范围内满足完全选择性。

**4000** 选择性限值 = 4 kA。

**□** 无选择性。

# 保护选择性, 415 V 3P/4P

上级断路器: C120H, C 曲线

下级断路器: iC65N/H/L, B, C, D 曲线

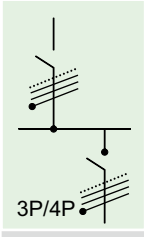

上级断路器		C120H C 曲线										
In (A)		10	16	20	25	32	40	50	63	80	100	125
下级断路器												
选择性 (A)												
iC65N/H B 曲线	1	140	490	860	2100	T	T	T	T	T	T	T
	2	80	270	380	550	1800	2100	7700	T	T	T	T
	3	80	190	280	380	1200	1300	3900	8000	8500	T	T
	4	80	130	160	300	830	880	2200	3500	3600	6500	T
	6	80	130	160	200	570	620	1400	2100	2300	3800	6400
	8		130	160	200	500	550	1200	1500	1700	2500	4000
	10		130	160	200	480	480	1000	1300	1500	2200	3400
	16					420	320	770	950	1100	1600	2300
	20					260	320	680	800	960	1300	1900
	25						320	640	760	640	1200	1600
	32								500	640	800	1500
	40									640	800	1000
	50									640	800	1000
	63											1000
选择性 (A)												
iC65N/H/L C 曲线	1	140	490	860	2100	T	T	T	T	T	T	T
	2	80	270	380	550	1800	2100	7700	T	T	T	T
	3	80	190	280	380	1200	1300	3900	8000	8500	T	T
	4	80	130	160	300	830	880	2200	3500	3600	6500	T
	6		130	160	200	570	620	1400	2100	2300	3800	6400
	8			160	200	500	550	1200	1500	1700	2500	4000
	10				200	480	480	1000	1300	1500	2200	3400
	16						320	770	950	1100	1600	2300
	20							680	800	960	1300	1900
	25								760	640	1200	1600
	32									640	800	1500
	40										800	1000
	50											1000
	63											
选择性 (A)												
iC65N/H/L D 曲线	1	140	490	860	2100	T	T	T	T	T	T	T
	2	80	270	380	550	1800	2100	7700	T	T	T	T
	3	80	190	280	380	1200	1300	3900	8000	8500	T	T
	4		130	160	300	830	880	2200	3500	3600	6500	T
	6			160	200	570	620	1400	2100	2300	3800	6400
	8				200	500	550	1200	1500	1700	2500	4000
	10					480	480	1000	1300	1500	2200	3400
	16							770	950	1100	1600	2300
	20								800	960	1300	1900
	25									640	1200	1600
	32										800	1500
	40											1000
	50											

**T** 在下级断路器分断能力范围内满足完全选择性。

**4000** 选择性限值 = 4 kA。

**□** 无选择性。

# 保护选择性, 415 V 3P/4P

上级断路器: C120L, NG125H/L, D 曲线

下级断路器: iC65N/H/L, B, C, D 曲线

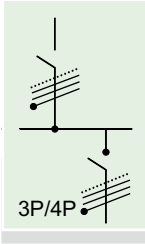

上级断路器		C120L, NG125H/L D 曲线											
In (A)		10	16	20	25	32	40	50	63	80	100	125	
下级断路器		In (A)											
选择性 (A)													
iC65N B,C,D 曲线	1	410	3200	3900	T	T	T	T	T	T	T	T	
	2	240	770	880	2300	2500	6300	14000	T	T	T	T	
	3	180	570	640	1500	1600	3100	11000	T	T	T	T	
	4	120	450	500	1000	1100	1800	4100	11000	14000	T	T	
	6	120	340	360	730	740	1200	2400	4700	6200	T	T	
	8		190	240	550	650	1000	1900	3200	4500	7500	9000	
	10		190	240	300	620	860	1600	2800	3500	5600	6800	
	16					380	480	1200	1900	2300	3600	4200	
	20					380	480	1000	1500	1900	2700	3300	
	25						480	950	1400	1700	2400	2800	
	32								1200	1600	2200	2600	
	40									1400	2100	2400	
	50									960	1900	1500	
	63											1500	
选择性 (A)													
C65H/L B,C,D 曲线	1	410	3200	3900	T	T	T	T	T	T	T	T	
	2	240	770	880	2300	2500	6300	14000	T	T	T	T	
	3	180	570	640	1500	1600	3100	11000	T	T	T	T	
	4	120	450	500	1000	1100	1800	4100	11000	14000	T	T	
	6	120	340	360	730	740	1200	2400	4700	6200	14000	T	
	8		190	240	550	650	1000	1900	3200	4500	7500	9000	
	10		190	240	300	620	860	1600	2800	3500	5600	6800	
	16					380	480	1200	1900	2300	3600	4200	
	20					380	480	1000	1500	1900	2700	3300	
	25						480	950	1400	1700	2400	2800	
	32								1200	1600	2200	2600	
	40									1400	2100	2400	
	50									960	1900	1500	
	63											1500	

**T** 在下级断路器分断能力范围内满足完全选择性。

**4000** 选择性限值 = 4 kA。

**无选择性。**

# 保护选择性, 415 V 3P/4P

上级断路器: C120H, D 曲线

下级断路器: iC65N/H/L, B, C, D 曲线

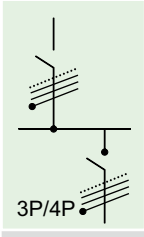

上级断路器		C120H D 曲线											
In (A)		10	16	20	25	32	40	50	63	80	100	125	
下级断路器	In (A)												
选择性 (A)													
iC65N B,C,D 曲线	1	410	3200	3900	T	T	T	T	T	T	T	T	T
	2	240	770	880	2300	2500	6300	T	T	T	T	T	T
	3	180	570	640	1500	1600	3100	T	T	T	T	T	T
	4	120	450	500	1000	1100	1800	4100	T	T	T	T	T
	6	120	340	360	730	740	1200	2400	4700	6200	T	T	T
	8		190	240	550	650	1000	1900	3200	4500	7500	9000	
	10		190	240	300	620	860	1600	2800	3500	5600	6800	
	16					380	480	1200	1900	2300	3600	4200	
	20					380	480	1000	1500	1900	2700	3300	
	25						480	950	1400	1700	2400	2800	
	32								1200	1600	2200	2600	
	40									1400	2100	2400	
	50									960	1900	1500	
	63												1500
选择性 (A)													
iC65H/L B,C,D 曲线	1	410	3200	3900	T	T	T	T	T	T	T	T	T
	2	240	770	880	2300	2500	6300	T	T	T	T	T	T
	3	180	570	640	1500	1600	3100	T	T	T	T	T	T
	4	120	450	500	1000	1100	1800	4100	T	T	T	T	T
	6	120	340	360	730	740	1200	2400	4700	6200	T	T	
	8		190	240	550	650	1000	1900	3200	4500	7500	9000	
	10		190	240	300	620	860	1600	2800	3500	5600	6800	
	16					380	480	1200	1900	2300	3600	4200	
	20					380	480	1000	1500	1900	2700	3300	
	25						480	950	1400	1700	2400	2800	
	32								1200	1600	2200	2600	
	40									1400	2100	2400	
	50									960	1900	1500	
	63												1500

T 在上级断路器分断能力范围内满足完全选择性。

4000 选择性限值 = 4 kA。

无选择性。

# 保护选择性, 415 V 3P/4P

上级断路器: C120H, B 曲线

下级断路器: iDPNa-iDPNN, C 曲线

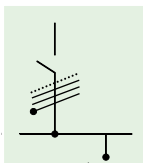

上级断路器		C120H B 曲线										
In (A)		10	16	20	25	32	40	50	63	80	100	125
下级断路器												
选择性 (A)												
iDPNa C 曲线	1	200	T	T	T	T	T	T	T	T	T	T
	2	60	130	190	330	490	2000	2800	T	T	T	T
	3	40	110	150	230	280	560	630	1100	1700	3000	T
	4		64	80	180	240	420	460	860	1500	2400	T
	6			80	150	130	350	360	620	1000	1400	2800
	10						160	200	410	590	850	1300
	16							200	250	520	770	1200
	20									320	600	940
	25										400	800
	32											500
	40											
选择性 (A)												
iDPNN C 曲线	1	200	T	T	T	T	T	T	T	T	T	T
	2	60	130	190	330	490	2000	2800	T	T	T	T
	3	40	110	150	230	280	560	630	1100	1700	3000	6400
	4		64	80	180	240	420	460	860	1500	2400	6400
	6			80	150	130	350	360	620	1000	1400	2800
	10						160	200	410	590	850	1300
	16							200	250	520	770	1200
	20									320	600	940
	25										400	800
	32											500
	40											

**T** 在下级断路器分断能力范围内满足完全选择性。

**4000** 选择性限值 = 4 kA。

无选择性。



# 保护选择性, 415 V 3P/4P

上级断路器: C120H/L, NG125H/L, C 曲线

下级断路器: iDPNa-iDPNN, C 曲线

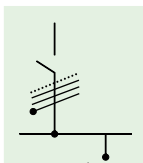

上级断路器		C120H/L, NG125H/L C 曲线											
In (A)		10	16	20	25	32	40	50	63	80	100	125	
下级断路器		In (A)											
选择性 (A)													
iDPNa C 曲线	1	120	430	730	2300	T	T	T	T	T	T	T	
	2	80	270	380	550	1600	1700	T	T	T	T	T	
	3	80	210	290	380	1200	1400	4900	T	T	T	T	
	4	80	130	160	320	870	880	2200	3700	4100	T	T	
	6		130	160	200	570	620	1400	1900	2300	3800	T	
	10				200	450	480	1000	1300	1500	2200	3400	
	16							320	720	950	1100	1600	2300
	20								680	800	960	1300	1900
	25									800	640	1200	1800
	32										640	800	1500
	40											800	1000
选择性 (A)													
iDPNN C 曲线	1	120	430	730	2300	T	T	T	T	T	T	T	
	2	80	270	380	550	1600	1700	6200	T	T	T	T	
	3	80	210	290	380	1200	1400	4900	T	T	T	T	
	4	80	130	160	320	870	880	2200	3700	4100	8300	T	
	6		130	160	200	570	620	1400	1900	2300	3800	6400	
	10				200	450	480	1000	1300	1500	2200	3400	
	16							320	720	950	1100	1600	2300
	20								680	800	960	1300	1900
	25									800	640	1200	1800
	32										640	800	1500
	40											800	1000

T 在下级断路器分断能力范围内满足完全选择性。

4000 选择性限值 = 4 kA。

  无选择性。

# 保护选择性, 415 V 3P/4P

上级断路器: C120H/L, NG125H/L, D 曲线

下级断路器: iDPN-iDPNN, C 曲线

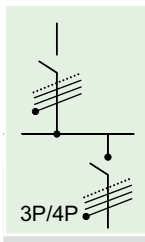

上级断路器		C120H/L, NG125H/L D 曲线											
In (A)		10	16	20	25	32	40	50	63	80	100	125	
下级断路器													
选择性 (A)													
iDPNa C 曲线	1	350	T	T	T	T	T	T	T	T	T	T	T
	2	240	770	830	2000	2200	4800	T	T	T	T	T	T
	3	180	610	640	1600	1700	3800	T	T	T	T	T	T
	4	120	450	500	1000	1100	1900	4600	T	T	T	T	T
	6	120	340	360	730	740	1200	2600	4700	T	T	T	T
	10		190	240	550	580	860	1600	2800	3500	5600	T	
	16					380	480	1200	1900	2400	3600	4200	
	20					380	480	1000	1500	2000	2900	3300	
	25						480	950	1400	1700	2600	2900	
	32								1100	1600	2200	2600	
	40									1400	2100	2400	
选择性 (A)													
iDPNN C 曲线	1	350	T	T	T	T	T	T	T	T	T	T	T
	2	240	770	830	2000	2200	4800	T	T	T	T	T	T
	3	180	610	640	1600	1700	3800	T	T	T	T	T	T
	4	120	450	500	1000	1100	1900	4600	T	T	T	T	T
	6	120	340	360	730	740	1200	2600	4700	6200	T	T	
	10		190	240	550	580	860	1600	2800	3500	5600	7300	
	16					380	480	1200	1900	2400	3600	4200	
	20					380	480	1000	1500	2000	2900	3300	
	25						480	950	1400	1700	2600	2900	
	32								1100	1600	2200	2600	
	40									1400	2100	2400	

**T** 在下级断路器分断能力范围内满足完全选择性。

**4000** 选择性限值 = 4 kA。

**□** 无选择性。

# 保护选择性, 415 V 3P/4P

上级断路器: iC65N/H, B 曲线

下级断路器: iC65N/H/L, B, C, D 曲线

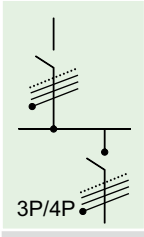

上级断路器		iC65N/H B 曲线														
In (A)		1	2	3	4	6	8	10	16	20	25	32	40	50	63	
下级断路器																
选择性 (A)																
iC65N/H B 曲线	1		8	12	16	40	50	60	170	210	280	670	1200	1500	2900	
	2				16	24	32	40	120	140	200	370	560	630	910	
	3					24	32	40	64	80	150	280	420	460	670	
	4						32	40	64	80	100	240	350	380	520	
	6								64	80	100	130	260	300	410	
	8								64	80	100	130	160	200	250	
	10									80	100	130	160	200	250	
	16											130	160	200	250	
	20												160	200	250	
	25													200	250	
	32														250	
40																
选择性 (A)																
iC65N/H/L C 曲线	1				16	40	50	60	170	210	280	670	1200	1500	2900	
	2						32	40	120	140	200	370	560	630	910	
	3								64	80	150	280	420	460	670	
	4								64	80	100	240	350	380	520	
	6										100	130	260	300	410	
	8											130	160	200	250	
	10												160	200	250	
	16														250	
	20															
	选择性 (A)															
	iC65N/H/L D 曲线	1					40	50	60	170	210	280	670	1200	1500	2900
2								40	120	140	200	370	560	630	910	
3									64	80	150	280	420	460	670	
4										80	100	240	350	380	520	
6												130	260	300	410	
8														200	250	
10														200	250	
16																

T 在下级断路器分断能力范围内满足完全选择性。

4000 选择性限值 = 4 kA。

无选择性。

# 保护选择性, 415 V 3P/4P

上级断路器: iC65N/H/L, C, D 曲线

下级断路器: iC65N/H/L, B, C, D 曲线

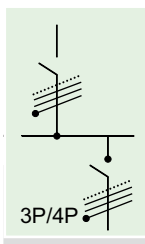

上级断路器		iC65N/H/L C 曲线													
In (A)		1	2	3	4	6	8	10	16	20	25	32	40	50	63
下级断路器															
选择性 (A)															
iC65N/H B 曲线	1		16	24	32	48	64	180	340	560	960	1900	5000	T	T
	2				32	48	64	130	240	350	510	780	1200	2000	2000
	3					48	64	80	130	260	380	580	880	1500	1500
	4						64	80	130	160	320	460	650	1100	1100
	6							80	130	160	200	260	480	770	800
	8								130	160	200	260	320	400	500
	10								130	160	200	260	320	400	500
	16											260	320	400	500
	20											260	320	400	500
	25												320	400	500
	32														500
40															
选择性 (A)															
iC65N/H/L C, D 曲线	1			24	32	48	64	180	340	560	960	1900	5000	T	T
	2					48	64	130	240	350	510	780	1200	2000	2000
	3							80	130	260	380	580	880	1500	1500
	4								130	160	320	460	650	1100	1100
	6									160	200	260	480	770	800
	8										200	260	320	400	500
	10											260	320	400	500
	16													400	500
	20														500
	25														

上级断路器		iC65N/H/L D 曲线													
In (A)		1	2	3	4	6	8	10	16	20	25	32	40	50	63
下级断路器															
选择性 (A)															
iC65N/H/L B, C, D 曲线	1		24	36	48	72	190	290	770	1500	2900	13000	T	T	T
	2				48	72	96	210	450	730	1000	1500	2100	4600	6300
	3					72	96	120	350	550	720	1100	1600	3200	4300
	4						96	120	290	430	560	840	1200	2000	2600
	6							120	190	240	450	620	860	1400	1600
	8								190	240	300	380	550	1200	1400
	10								190	240	300	380	480	1100	1300
	16											380	480	900	760
	20											380	480	600	760
	25												480	600	760
	32														760
40															

**T** 在下级断路器分断能力范围内满足完全选择性。

**4000** 选择性限值 = 4 kA。

无选择性。

# 保护选择性, 415 V 3P/4P

上级断路器: iC65N/H/L, B, C曲线

下级断路器: iDPNa-iDPNN, C曲线

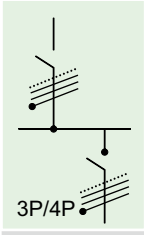

上级断路器		iC65N/H B 曲线													
In (A)		1	2	3	4	6	8	10	16	20	25	32	40	50	63
下级断路器															
选择性 (A)															
iDPNa C 曲线	1				20	30	50	70	150	250	350	610	980	T	T
	2						40	60	110	180	240	340	450	710	720
	3								64	140	190	280	350	550	570
	4								64	120	160	220	280	420	450
	6										100	130	160	330	250
	10												160	200	250
	16														250
	20														
选择性 (A)															
iDPNN C 曲线	1				20	30	50	70	150	250	350	610	980	6400	7600
	2						40	60	110	180	240	340	450	710	720
	3								64	140	190	280	350	550	570
	4								64	120	160	220	280	420	450
	6										100	130	160	330	250
	10												160	200	250
	16														250
	20														

上级断路器		iC65N/H/L C 曲线													
In (A)		1	2	3	4	6	8	10	16	20	25	32	40	50	63
下级断路器															
选择性 (A)															
iDPNa iDPNN C 曲线	1			24	32	70	120	180	400	630	1200	T	T	T	T
	2					48	110	140	270	350	510	820	830	1900	2400
	3							80	210	290	380	630	650	1500	2000
	4								130	240	320	480	510	1100	1400
	6									160	200	320	380	770	1000
	10											260	320	600	800
	16													400	500
	20														500
25															

**T** 在下级断路器分断能力范围内满足完全选择性。

**4000** 选择性限值 = 4 kA。

**□** 无选择性。

# 保护选择性, 415 V 3P/4P

上级断路器: iDPNa-iDPNN, C 曲线

下级断路器: iDPNa-iDPNN, C 曲线

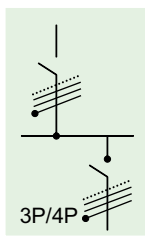

上级断路器		iDPNa-iDPNN C 曲线										
In (A)	1	2	3	4	6	10	16	20	25	32	40	
下级断路器	In (A)											
选择性 (A)												
iDPNa	1			24	32	70	180	400	630	1200	T	T
iDPNN	2					48	140	270	350	510	820	830
C 曲线	3						80	210	290	380	630	650
	4							130	240	320	480	510
	6								160	200	320	380
	10										260	320
	16											

**T** 在下级断路器分断能力范围内满足完全选择性。

**4000** 选择性限值 = 4 kA。

无选择性。

# 保护选择性

上级断路器: Compact NSX100-250 TM-D

下级断路器: iDPNa, iC65, C120, NG125, Ph-N

上级断路器		Compact NSX100F/N/H/S/L TM-D								Compact NSX160F/N/H/S/L TM-D				Compact NSX250F/N/H/S/L TM-D			
下级断路器	额定电流 (A)	16	25	32	40	50	63	80	100	80	100	125	160	160	200	250	
选择性限值 (kA)																	
iDPNa C 曲线	1	3	T	T	T	T	T	T	T	T	T	T	T	T	T	T	
	2	0.7	2	4	T	T	T	T	T	T	T	T	T	T	T	T	
	3	0.5	1	2	4	4	4	T	T	T	T	T	T	T	T	T	
iDPNN C 曲线	4	0.5	1	2	3	3	3	T	T	T	T	T	T	T	T	T	
	6	0.19	0.5	1	2	2	2	4	T	4	T	T	T	T	T	T	
	10	0.19	0.5	0.8	1	1	1	2	5	2	5	T	T	T	T	T	
Ph-N	16			0.4	0.8	0.8	0.8	1.5	3	1.5	3	T	T	T	T	T	
	20			0.4	0.5	0.5	0.5	1.5	3	1.5	3	T	T	T	T	T	
	25				0.5	0.5	0.5	1	2.5	1	2.5	T	T	T	T	T	
	32					0.5	0.5	1	2	1	2.5	T	T	T	T	T	
	40						0.5	0.63	1	1	2	T	T	T	T	T	
iC65N/H B-C-D 曲线	0.5-0.8	T	T	T	T	T	T	T	T	T	T	T	T	T	T	T	
	1	T	T	T	T	T	T	T	T	T	T	T	T	T	T	T	
	2-3	1	5	T	T	T	T	T	T	T	T	T	T	T	T	T	
iC65L C-D 曲线	4	0.5	2	5	10	T	T	T	T	T	T	T	T	T	T	T	
	6	0.19	1	2	3	3	3	6	T	6	T	T	T	T	T	T	
	8-10	0.19	0.7	1	2	2	2	3	10	3	10	T	T	T	T	T	
Ph-N	16			0.8	1	1	1	2	5	2	5	T	T	T	T	T	
	20			0.4	0.8	0.8	0.8	1.5	3	1.5	3	T	T	T	T	T	
	25				0.8	0.8	0.8	1.5	3	1.5	3	T	T	T	T	T	
	32					0.5	0.5	1	2	1	2	T	T	T	T	T	
	40						0.5	0.63	1	0.63	1	T	T	T	T	T	
	50							0.63	0.8	0.63	0.8	T	T	T	T	T	
	63								0.8		0.8	T	T	T	T	T	
	100														T	T	
C120H/L C,D 曲线	10 (H)	0.19	0.3	0.4	0.5	0.5	0.5	1.5	2.5	1.5	2.5	T	T	T	T	T	
	16 (H)			0.4	0.5	0.5	0.5	1	2	1	2	T	T	T	T	T	
	20 (H)			0.4	0.5	0.5	0.5	1	2	1	2	T	T	T	T	T	
	25 (H)				0.5	0.5	0.5	0.63	1.5	0.63	1.5	T	T	T	T	T	
	32 (H)					0.5	0.5	0.63	0.8	0.63	0.8	T	T	T	T	T	
	40 (H)							0.63	0.8	0.63	0.8	T	T	T	T	T	
	50 (H)								0.8		0.8	T	T	T	T	T	
	63											T	T	T	T	T	
NG125H/L C,D 曲线	10	0.19	0.3	0.4	0.5	0.5	0.5	1.5	2.5	1.5	2.5	T	T	T	T	T	
	16			0.4	0.5	0.5	0.5	1	2	1	2	T	T	T	T	T	
	20			0.4	0.5	0.5	0.5	1	2	1	2	T	T	T	T	T	
	25				0.5	0.5	0.5	0.63	1.5	0.63	1.5	T	T	T	T	T	
	32					0.5	0.5	0.63	0.8	0.63	0.8	T	T	T	T	T	
	40							0.63	0.8	0.63	0.8	T	T	T	T	T	
	50								0.8		0.8	T	T	T	T	T	
	63											T	T	T	T	T	
	80												T	T	T	T	
	100 (N)														T	T	
125 (N)															T		

T 在下级断路器分断能力范围内满足完全选择性。

4000 选择性限值 = 4 kA。

无选择性。

# 保护选择性

上级断路器: Compact NSX100 - 250 Micrologic

下级断路器: iDPNa, iC65, C120, NG125, Ph-N

上级断路器		Compact NSX100F/N/H/S/L Micrologic								Compact NSX160F/N/H/S/L Micrologic				Compact NSX250F/N/H/S/L Micrologic		
脱扣单元																
下级断路器	额定电流 (A)	40				100				160				250		
		18	25	32	40	40	63	80	100	80	100	125	160	160	200	250
选择性限值 (kA)																
iDPNa C 曲线	1	T	T	T	T	T	T	T	T	T	T	T	T	T	T	T
	2	T	T	T	T	T	T	T	T	T	T	T	T	T	T	T
	3	T	T	T	T	T	T	T	T	T	T	T	T	T	T	T
iDPNN C 曲线	4	T	T	T	T	T	T	T	T	T	T	T	T	T	T	T
	6	T	T	T	T	T	T	T	T	T	T	T	T	T	T	T
Ph-N	10	T	T	T	T	T	T	T	T	T	T	T	T	T	T	T
	16		T	T	T	T	T	T	T	T	T	T	T	T	T	T
	20			T	T	T	T	T	T	T	T	T	T	T	T	T
	25				T	T	T	T	T	T	T	T	T	T	T	T
	32						T	T	T	T	T	T	T	T	T	T
iC65N/H B-C-D 曲线	0.5-0.8	T	T	T	T	T	T	T	T	T	T	T	T	T	T	T
	1	T	T	T	T	T	T	T	T	T	T	T	T	T	T	T
	2-3	T	T	T	T	T	T	T	T	T	T	T	T	T	T	T
iC65L C-D 曲线	4	T	T	T	T	T	T	T	T	T	T	T	T	T	T	T
	6	T	T	T	T	T	T	T	T	T	T	T	T	T	T	T
	8-10	T	T	T	T	T	T	T	T	T	T	T	T	T	T	T
Ph-N	16		T	T	T	T	T	T	T	T	T	T	T	T	T	T
	20			T	T	T	T	T	T	T	T	T	T	T	T	T
	25				T	T	T	T	T	T	T	T	T	T	T	T
	32						T	T	T	T	T	T	T	T	T	T
	40							T	T	T	T	T	T	T	T	T
	50								T	T	T	T	T	T	T	T
C120H/L C,D 曲线	10 (H)	T	T	T	T	T	T	T	T	T	T	T	T	T	T	T
	16 (H)		T	T	T	T	T	T	T	T	T	T	T	T	T	T
	20 (H)			T	T	T	T	T	T	T	T	T	T	T	T	T
	25 (H)				T	T	T	T	T	T	T	T	T	T	T	T
	32 (H)					T	T	T	T	T	T	T	T	T	T	T
	40 (H)						T	T	T	T	T	T	T	T	T	T
	50 (H)							T	T	T	T	T	T	T	T	T
	63									T	T	T	T	T	T	T
Ph-N	80											T	T	T	T	T
	100												T	T	T	T
	125													T	T	T
	10	T	T	T	T	T	T	T	T	T	T	T	T	T	T	T
	16		T	T	T	T	T	T	T	T	T	T	T	T	T	T
	20			T	T	T	T	T	T	T	T	T	T	T	T	T
	25				T	T	T	T	T	T	T	T	T	T	T	T
	32					T	T	T	T	T	T	T	T	T	T	T
	40						T	T	T	T	T	T	T	T	T	T
	50							T	T	T	T	T	T	T	T	T
Ph-N	63												T	T	T	T
	80													T	T	T
	100 (N)													T	T	T
	125 (N)														T	T

T 在下级断路器分断能力范围内满足完全选择性。

无选择性。



# 保护选择性

上级断路器: Compact NSX100 - 250 TM-D

下级断路器: iDPNa, iC65, C120, NG125

上级断路器		Compact NSX100F/N/H/S/L TM-D								Compact NSX160F/N/H/S/L TM-D				Compact NSX250F/N/H/S/L TM-D			
下级断路器	额定电流 (A)	16	25	32	40	50	63	80	100	80	100	125	160	160	200	250	
选择性限值 (kA)																	
iDPNa C 曲线	≤ 10	0.19	0.3	0.4	0.5	0.5	0.5	0.63	0.8	0.63	0.8	T	T	T	T	T	
	16		0.3	0.4	0.5	0.5	0.5	0.63	0.8	0.63	0.8	T	T	T	T	T	
	20			0.4	0.5	0.5	0.5	0.63	0.8	0.63	0.8	T	T	T	T	T	
	25					0.5	0.5	0.63	0.8	0.63	0.8	T	T	T	T	T	
	32						0.5	0.63	0.8	0.63	0.8	T	T	T	T	T	
	40							0.5	0.63	0.8	0.63	0.8	T	T	T	T	T
iDPNN C 曲线	≤ 10	0.19	0.3	0.4	0.5	0.5	0.5	0.63	0.8	0.63	0.8	T	T	T	T	T	
	16		0.3	0.4	0.5	0.5	0.5	0.63	0.8	0.63	0.8	T	T	T	T	T	
	20			0.4	0.5	0.5	0.5	0.63	0.8	0.63	0.8	T	T	T	T	T	
	25					0.5	0.5	0.63	0.8	0.63	0.8	T	T	T	T	T	
	32						0.5	0.63	0.8	0.63	0.8	T	T	T	T	T	
	40							0.5	0.63	0.8	0.63	0.8	T	T	T	T	T
iC65N/H B-C-D 曲线	≤ 10	0.19	0.3	0.4	0.9	0.9	0.9	1.3	3	1.3	3	T	T	T	T	T	
	16		0.3	0.4	0.5	0.5	0.5	1	2	1	2	T	T	T	T	T	
	20			0.4	0.5	0.5	0.5	0.63	1.5	0.63	1.5	T	T	T	T	T	
iC65L C-D 曲线	25				0.5	0.5	0.5	0.63	1.5	0.63	1.5	T	T	T	T	T	
	32						0.5	0.63	1	0.63	1	T	T	T	T	T	
	40							0.63	1	0.63	1	T	T	T	T	T	
	50							0.63	0.8	0.63	0.8	T	T	T	T	T	
	63								0.8		0.8	T	T	T	T	T	
C120H/L C,D 曲线	10 (H)	0.19	0.3	0.4	0.5	0.5	0.5	0.63	0.8	0.63	0.8	T	T	T	T	T	
	16 (H)		0.3	0.4	0.5	0.5	0.5	0.63	0.8	0.63	0.8	T	T	T	T	T	
	20 (H)			0.4	0.5	0.5	0.5	0.63	0.8	0.63	0.8	T	T	T	T	T	
	25 (H)				0.5	0.5	0.5	0.63	0.8	0.63	0.8	2.4	2.4	2.4	T	T	
	32 (H)						0.5	0.63	0.8	0.63	0.8	2.4	2.4	2.4	T	T	
	40 (H)							0.63	0.8	0.63	0.8	2.4	2.4	2.4	T	T	
	50 (H)							0.63	0.8	0.63	0.8	2.4	2.4	2.4	T	T	
	63								0.8		0.8	2.4	2.4	2.4	T	T	
	80												2.4	2.4	T	T	
	100														T	T	
125															T		
NG125H/L C,D 曲线	10	0.19	0.3	0.4	0.5	0.5	0.5	0.63	0.8	0.63	0.8	T	T	T	T	T	
	16		0.3	0.4	0.5	0.5	0.5	0.63	0.8	0.63	0.8	T	T	T	T	T	
	20			0.4	0.5	0.5	0.5	0.63	0.8	0.63	0.8	T	T	T	T	T	
	25					0.5	0.5	0.63	0.8	0.63	0.8	2.4	2.4	2.4	T	T	
	32						0.5	0.63	0.8	0.63	0.8	2.4	2.4	2.4	T	T	
	40							0.63	0.8	0.63	0.8	2.4	2.4	2.4	T	T	
	50							0.63	0.8	0.63	0.8	2.4	2.4	2.4	T	T	
	63								0.8		0.8	2.4	2.4	2.4	T	T	
	80												2.4	2.4	T	T	
	100 (N)														T	T	
125 (N)															T		

T 在下级断路器分断能力范围内满足完全选择性。

4000 选择性限值 = 4 kA。

无选择性。

# 保护选择性

上级断路器: Compact NSX100-250 Micrologic

下级断路器: iDPNa, iC65, C120, NG125

上级断路器		Compact NSX100F/N/H/S/L Micrologic								Compact NSX160F/N/H/S/L Micrologic				Compact NSX250F/N/H/S/L Micrologic			
脱扣单元																	
下级断路器	额定电流 (A)	40				100				160				250			
		16	25	32	40	40	63	80	100	80	100	125	160	160	200	250	
选择性限值 (kA)																	
iDPNa C 曲线	≤ 10	T	T	T	T	T	T	T	T	T	T	T	T	T	T	T	
	16		T	T	T	T	T	T	T	T	T	T	T	T	T	T	
	20			T	T	T	T	T	T	T	T	T	T	T	T	T	
	25				T	T	T	T	T	T	T	T	T	T	T	T	
	32						T	T	T	T	T	T	T	T	T	T	
iDPNN C 曲线	≤ 10	T	T	T	T	T	T	T	T	T	T	T	T	T	T	T	
	16		T	T	T	T	T	T	T	T	T	T	T	T	T	T	
	20			T	T	T	T	T	T	T	T	T	T	T	T	T	
	25				T	T	T	T	T	T	T	T	T	T	T	T	
	32						T	T	T	T	T	T	T	T	T	T	
iC65N/H B-C-D 曲线	≤ 10	T	T	T	T	T	T	T	T	T	T	T	T	T	T	T	
	16		T	T	T	T	T	T	T	T	T	T	T	T	T	T	
	20			T	T	T	T	T	T	T	T	T	T	T	T	T	
	25				T	T	T	T	T	T	T	T	T	T	T	T	
	32						T	T	T	T	T	T	T	T	T	T	
iC65L C-D 曲线	40						T	T	T	T	T	T	T	T	T	T	
	50							6	6	T	T	T	T	T	T	T	
	63								6		T	T	T	T	T	T	
	10 (H)	0.6	0.6	0.6	0.6	1.5	1.5	1.5	1.5	T	T	T	T	T	T	T	
	16 (H)		0.6	0.6	0.6	1.5	1.5	1.5	1.5	T	T	T	T	T	T	T	
C120H/L C,D 曲线	20 (H)			0.6	0.6	1.5	1.5	1.5	1.5	T	T	T	T	T	T	T	
	25 (H)				0.6	1.5	1.5	1.5	1.5	2.4	2.4	2.4	2.4	T	T	T	
	32 (H)						1.5	1.5	1.5	2.4	2.4	2.4	2.4	T	T	T	
	40 (H)						1.5	1.5	1.5	2.4	2.4	2.4	2.4	T	T	T	
	50 (H)							1.5	1.5	2.4	2.4	2.4	2.4	T	T	T	
	63									1.5		2.4	2.4	T	T	T	
	80											2.4	2.4	T	T	T	
	100												2.4	2.4	T	T	T
	125														2.4	T	T
	NG125H/L C,D 曲线	10	0.6	0.6	0.6	0.6	1.5	1.5	1.5	1.5	T	T	T	T	T	T	T
16			0.6	0.6	0.6	1.5	1.5	1.5	1.5	T	T	T	T	T	T	T	
20				0.6	0.6	1.5	1.5	1.5	1.5	T	T	T	T	T	T	T	
25					0.6	1.5	1.5	1.5	1.5	2.4	2.4	2.4	2.4	T	T	T	
32							1.5	1.5	1.5	2.4	2.4	2.4	2.4	T	T	T	
40							1.5	1.5	1.5	2.4	2.4	2.4	2.4	T	T	T	
50								1.5	1.5	2.4	2.4	2.4	2.4	T	T	T	
63										1.5		2.4	2.4	T	T	T	
80												2.4	2.4	T	T	T	
100 (N)													2.4	T	T	T	
125 (N)															T	T	

**T** 在下级断路器分断能力范围内满足完全选择性。

**4000** 选择性限值 = 4 kA。

**□** 无选择性。

# 保护选择性

上级断路器: Compact NSX400 - 630 Micrologic

下级断路器: iDPNa, iC65, C120, NG125, Compact NSX100 - 400

上级断路器 脱扣单元		Compact NSX400F/N/H/S/L Micrologic					Compact NSX630F/N/H/S/L Micrologic				
下级断路器	额定电流 (A)	400					630				
		160	200	250	320	400	250	320	400	500	630
选择性限值 (kA)											
iDPNa		T	T	T	T	T	T	T	T	T	T
iDPNN		T	T	T	T	T	T	T	T	T	T
iC65N/H/L		T	T	T	T	T	T	T	T	T	T
C120H/L	≤ 80	T	T	T	T	T	T	T	T	T	T
	100		T	T	T	T	T	T	T	T	T
	125			T	T	T	T	T	T	T	T
NG125H/L	≤ 80	T	T	T	T	T	T	T	T	T	T
	100		T	T	T	T	T	T	T	T	T
	125			T	T	T	T	T	T	T	T
Compact NSX100 F/N/H/S/L TM-D	≤ 80	T	T	T	T	T	T	T	T	T	T
	100	T	T	T	T	T	T	T	T	T	T
Compact NSX160 F/N/H/S/L TM-D	≤ 100	T	T	T	T	T	T	T	T	T	T
	125		T	T	T	T	T	T	T	T	T
	160			T	T	T	T	T	T	T	T
Compact NSX250 F/N/H/S/L TM-D	≤ 100	4.8	4.8	4.8	4.8	4.8	T	T	T	T	T
	125		4.8	4.8	4.8	4.8	T	T	T	T	T
	160			4.8	4.8	4.8	T	T	T	T	T
	200				4.8	4.8		T	T	T	T
Compact NSX100 F/N/H/S/L Micrologic	40	T	T	T	T	T	T	T	T	T	T
	100	T	T	T	T	T	T	T	T	T	T
Compact NSX160 F/N/H/S/L Micrologic	40	T	T	T	T	T	T	T	T	T	T
	100	T	T	T	T	T	T	T	T	T	T
	160			T	T	T	T	T	T	T	T
Compact NSX250 F/N/H/S/L Micrologic	≤ 100	4.8	4.8	4.8	4.8	4.8	T	T	T	T	T
	160			4.8	4.8	4.8	T	T	T	T	T
	250					4.8			T	T	T
Compact NSX400 F/N/H/S/L Micrologic	160						6.9	6.9	6.9	6.9	6.9
	200							6.9	6.9	6.9	6.9
	250								6.9	6.9	6.9
	320									6.9	6.9
	400										6.9

T 在上级断路器分断能力范围内满足完全选择性。

4000 选择性限值 = 4 kA。

无选择性。

# 保护选择性

上级断路器: C60N/H, C, D曲线

下级断路器: C60, C, D曲线

上级断路器		C60N/H C曲线												
In (A)	额定电流	2	3	4	6	10	16	20	25	32	40	50	63	
选择性限值 (A) C60 C曲线	1			32	50	80	125	160	200	250	320	400	500	
	2			32	50	80	125	160	200	250	320	400	500	
	3				50	80	125	160	200	250	320	400	500	
	4				50	80	125	160	200	250	320	400	500	
	6					80	125	160	200	250	320	400	500	
	10						125	160	200	250	320	400	500	
	16								200	250	320	400	500	
	20									250	320	400	500	
	25										320	400	500	
	32											400	500	
	40												500	
	50/63													
	选择性限值 (A) C60 D曲线	1			32	50	80	125	160	200	250	320	400	500
		2			32	50	80	125	160	200	250	320	400	500
3					50	80	125	160	200	250	320	400	500	
4						80	125	160	200	250	320	400	500	
6							125	160	200	250	320	400	500	
10								160	200	250	320	400	500	
16									200	250	320	400	500	
20											320	400	500	
25												400	500	
32													500	
40														

上级断路器		C60N/H D曲线												
In (A)	额定电流	2	3	4	6	10	16	20	25	32	40			
选择性限值 (A) C60 C曲线	1			50	72	125	200	250	300	400	500			
	2			50	72	125	200	250	300	400	500			
	3				72	125	200	250	300	400	500			
	4				72	125	200	250	300	400	500			
	6					125	200	250	300	400	500			
	10						200	250	300	400	500			
	16								300	400	500			
	20									400	500			
	25										500			
	32													
	40													
	50/63													
	选择性限值 (A) C60 D曲线	1			50	72	125	200	250	300	400	500		
		2			50	72	125	200	250	300	400	500		
3					72	125	200	250	300	400	500			
4					72	125	200	250	300	400	500			
6						125	200	250	300	400	500			
10							200	250	300	400	500			
16									300	400	500			
20										400	500			
25											500			
32														
40														

400 选择性限值 = 400 A, 即短路电流 ≤ 400A 可保证选择性

无选择性

## 选择性配合表

下级 ↓	上级 → 额定电流In(A)	C65H-DC C型曲线													
		1	2	3	4	6	10	16	20	25	32	40	50	63	
选择性故障电流极限	(A)	7.5	15	22.5	30	45	75	120	150	187.5	240	300	375	472.5	
C65H-DC B型曲线	1														
	2														
	3														
	4														
	6														
	10														
	16														
	20														
	25														
	32														
	40														
	50														
	63														

## 选择性配合表

下级 ↓	上级 → 额定电流In(A)	C65H-DC B型曲线													
		1	2	3	4	6	10	16	20	25	32	40	50	63	
选择性故障电流极限	(A)	5.5	11	16.5	22	33	55	88	110	137.5	176	220	275	346.5	
C65H-DC B型曲线	1														
	2														
	3														
	4														
	6														
	10														
	16														
	20														
	25														
	32														
	40														
	50														
	63														

## 选择性配合表

下级 ↓	上级 → 额定电流In(A)	C65H-DC C型曲线													
		1	2	3	4	6	10	16	20	25	32	40	50	63	
选择性故障电流极限	(A)	7.5	15	23	30	45	75	120	150	188	240	300	375	473	
C65H-DC C型曲线	1														
	2														
	3														
	4														
	6														
	10														
	16														
	20														
	25														
	32														

# 保护选择性

上级：C65H-DC/C65L-DC

下级：C65H-DC/C65L-DC

选择性配合表

下级 ↓	上级 → 额定电流In(A)	C65H-DC/C65L-DC C型曲线													
		1	2	3	4	6	10	16	20	25	32	40	50	63	
选择性故障电流极限	(A)	7.5	15	23	30	45	75	120	150	188	240	300	375	473	
C65H-DC/C65L-DC C型曲线	1														
	2														
	3														
	4														
	6														
	10														
	16														
	20														
	25														
	32														

选择性配合表

下级 ↓	上级 → 额定电流In(A)	C65L-DC C型曲线													
		1	2	3	4	6	10	16	20	25	32	40	50	63	
选择性故障电流极限	(A)	7.5	15	23	30	45	75	120	150	188	240	300	375	473	
C65H-DC B型曲线	1														
	2														
	3														
	4														
	6														
	10														
	16														
	20														
	25														
	32														

选择性配合表

下级 ↓	上级 → 额定电流In(A)	C65H-DC B型曲线													
		1	2	3	4	6	10	16	20	25	32	40	50	63	
选择性故障电流极限	(A)	4.5	9	14	18	27	45	72	90	113	144	180	225	284	
C65L-DC C型曲线	1														
	2														
	3														
	4														
	6														
	10														
	16														

# 降容系数表

## 温度降容系数

### iC65N/H, iDPNK2

温度(°C)	-35	-30	-25	-20	-15	-10	-5	0	5	10	15	30
额定电流 (A)												
1	1.23	1.21	1.20	1.18	1.16	1.15	1.13	1.11	1.09	1.08	1.06	1.00
2	2.41	2.38	2.35	2.32	2.29	2.26	2.23	2.20	2.17	2.13	2.10	2.00
3	3.60	3.56	3.52	3.47	3.43	3.38	3.34	3.29	3.24	3.20	3.15	3.00
4	4.87	4.81	4.75	4.68	4.62	4.55	4.49	4.42	4.35	4.29	4.22	4.00
6	7.84	7.72	7.59	7.46	7.32	7.19	7.05	6.91	6.77	6.62	6.47	6.00
10	12.04	11.89	11.75	11.60	11.45	11.30	11.14	10.99	10.83	10.67	10.51	10.00
16	19.84	19.57	19.30	19.02	18.74	18.46	18.17	17.88	17.58	17.27	16.96	16.00
20	24.77	24.43	24.09	23.75	23.40	23.05	22.69	22.33	21.96	21.58	21.20	20.00
25	30.09	29.73	29.36	28.99	28.62	28.24	27.86	27.47	27.07	26.67	26.26	25.00
32	40.06	39.50	38.93	38.35	37.76	37.17	36.56	35.95	35.32	34.68	34.03	32.00
40	49.09	48.45	47.81	47.15	46.48	45.81	45.13	44.43	43.72	43.00	42.27	40.00
50	60.83	60.06	59.29	58.51	57.71	56.91	56.09	55.26	54.42	53.57	52.70	50.00
63	77.25	76.25	75.24	74.21	73.16	72.11	71.03	69.94	68.83	67.71	66.56	63.00

### iC65N/H, iDPNK2

温度(°C)	20	25	30	35	40	45	50	55	60	65	70
额定电流 (A)											
1	1.04	1.02	1.00	0.98	0.96	0.94	0.92	0.90	0.88	0.85	0.83
2	2.07	2.03	2.00	1.96	1.93	1.89	1.86	1.82	1.78	1.74	1.70
3	3.10	3.05	3.00	2.95	2.90	2.84	2.79	2.73	2.68	2.62	2.56
4	4.15	4.07	4.00	3.93	3.85	3.77	3.69	3.61	3.53	3.44	3.36
6	6.32	6.16	6.00	5.83	5.66	5.49	5.30	5.12	4.92	4.71	4.50
10	10.34	10.17	10.00	9.83	9.65	9.47	9.28	9.09	8.90	8.71	8.50
16	16.65	16.33	16.00	15.67	15.32	14.97	14.61	14.25	13.87	13.48	13.08
20	20.81	20.41	20.00	19.65	19.30	18.94	18.58	18.21	17.82	17.44	17.04
25	25.85	25.43	25.00	24.56	24.12	23.67	23.21	22.74	22.26	21.77	21.26
32	33.37	32.69	32.00	31.29	30.57	29.83	29.07	28.28	27.48	26.65	25.79
40	41.53	40.77	40.00	39.21	38.41	37.59	36.75	35.89	35.01	34.10	33.17
50	51.81	50.91	50.00	49.07	48.12	47.15	46.16	45.15	44.11	43.05	41.97
63	65.28	64.15	63.00	61.83	60.64	59.42	58.18	56.92	55.62	54.29	52.93

### iC65L

温度(°C)	-35	-30	-25	-20	-15	-10	-5	0	5	10	15	50
额定电流 (A)												
1	1.34	1.32	1.30	1.28	1.26	1.25	1.23	1.21	1.19	1.17	1.15	1.00
2	2.60	2.57	2.54	2.50	2.47	2.44	2.41	2.37	2.34	2.30	2.27	2.00
4	4.97	4.92	4.87	4.81	4.76	4.71	4.65	4.60	4.54	4.48	4.43	4.00
6	8.51	8.38	8.25	8.12	7.99	7.85	7.71	7.58	7.43	7.29	7.14	6.00
10	13.05	12.89	12.73	12.57	12.40	12.23	12.06	11.89	11.72	11.54	11.36	10.00
16	21.93	21.63	21.32	21.01	20.69	20.37	20.04	19.71	19.37	19.03	18.67	16.00
20	27.46	27.08	26.70	26.30	25.90	25.50	25.09	24.67	24.24	23.81	23.37	20.00
25	33.34	32.91	32.47	32.03	31.58	31.12	30.66	30.19	29.71	29.23	28.73	25.00
32	42.99	42.43	41.85	41.27	40.68	40.08	39.47	38.85	38.22	37.58	36.93	32.00
40	53.81	53.10	52.37	51.64	50.90	50.15	49.38	48.60	47.81	47.01	46.19	40.00
50	69.06	68.08	67.10	66.10	65.08	64.05	63.00	61.93	60.84	59.73	58.61	50.00
63	87.27	86.03	84.78	83.50	82.21	80.89	79.56	78.20	76.81	75.40	73.97	63.00

### iC65L

温度(°C)	20	25	30	35	40	45	50	55	60	65	70
额定电流 (A)											
1	1.13	1.11	1.09	1.07	1.05	1.02	1.00	0.98	0.95	0.93	0.90
2	2.23	2.19	2.16	2.12	2.08	2.04	2.00	1.96	1.92	1.87	1.83
4	4.37	4.31	4.25	4.19	4.13	4.06	4.00	3.94	3.87	3.80	3.74
6	6.99	6.83	6.67	6.51	6.35	6.18	6.00	5.82	5.63	5.44	5.24
10	11.17	10.99	10.80	10.60	10.41	10.20	10.00	9.79	9.58	9.36	9.13
16	18.32	17.95	17.58	17.20	16.81	16.41	16.00	15.58	15.15	14.70	14.24
20	22.92	22.46	21.99	21.51	21.02	20.52	20.00	19.47	18.93	18.36	17.78
25	28.23	27.72	27.20	26.66	26.12	25.57	25.00	24.42	23.82	23.21	22.59
32	36.26	35.59	34.90	34.20	33.48	32.75	32.00	31.23	30.44	29.64	28.80
40	45.36	44.51	43.65	42.76	41.86	40.94	40.00	39.03	38.04	37.03	35.98
50	57.46	56.28	55.08	53.86	52.60	51.32	50.00	48.65	47.25	45.81	44.33
63	72.50	71.01	69.48	67.92	66.32	64.68	63.00	61.27	59.50	57.66	55.77

# 降容系数表

## 温度降容系数

### iC65N-K

温度(°C)	-25	-20	-15	-10	-5	0	5	10	15	30
额定电流(A)										
6	7.74	7.60	7.45	7.31	7.16	7.00	6.85	6.69	6.52	6.00
10	12.64	12.42	12.20	11.97	11.75	11.51	11.27	11.03	10.78	10.00
16	19.46	19.17	18.88	18.58	18.28	17.97	17.66	17.34	17.01	16.00
20	24.13	23.78	23.43	23.08	22.71	22.35	21.97	21.59	21.21	20.00
25	30.57	30.11	29.64	29.16	28.67	28.18	27.67	27.16	26.64	25.00
32	39.21	38.44	37.85	37.24	36.63	36.01	35.37	34.72	34.06	32.00

### iC65N-K

温度(°C)	20	25	30	35	40	45	50	55	60
额定电流(A)									
6	6.35	6.18	6.00	5.82	5.63	5.43	5.22	5.01	4.78
10	10.53	10.27	10.00	9.72	9.44	9.15	8.85	8.53	8.21
16	16.68	16.34	16.00	15.65	15.29	14.92	14.54	14.15	13.75
20	20.81	20.41	20.00	19.58	19.15	18.72	18.27	17.81	17.33
25	26.10	25.56	25.00	24.43	23.85	23.25	22.63	22.00	21.35
32	33.43	32.72	32.00	31.26	30.51	29.73	28.94	28.12	27.27

### iDPNa/N/H

温度(°C)	-25	-20	-15	-10	-5	0	5	10	15	30
额定电流(A)										
2	2.54	2.49	2.45	2.40	2.36	2.31	2.26	2.21	2.16	2.00
6	7.73	7.59	7.45	7.30	7.15	7.00	6.84	6.68	6.52	6.00
10	12.05	11.88	11.71	11.53	11.35	11.17	10.98	10.79	10.60	10.00
16	19.87	19.55	19.23	18.89	18.56	18.21	17.86	17.51	17.14	16.00
20	24.21	23.86	23.50	23.14	22.77	22.40	22.02	21.63	21.23	20.00
25	30.08	29.66	29.23	28.79	28.34	27.89	27.43	26.96	26.48	25.00
32	38.49	37.95	37.39	36.83	36.26	35.69	35.10	34.50	33.89	32.00
40	49.21	48.45	47.67	46.88	46.08	45.26	44.43	43.58	42.71	40.00

### iDPNa/N/H

温度(°C)	20	25	30	35	40	45	50	55	60
额定电流(A)									
2	2.11	2.05	2.00	1.94	1.89	1.83	1.76	1.70	1.63
6	6.35	6.18	6.00	5.82	5.63	5.43	5.23	5.02	4.80
10	10.40	10.20	10.00	9.79	9.58	9.36	9.14	8.91	8.68
16	16.77	16.39	16.00	15.60	15.19	14.77	14.34	13.89	13.43
20	20.83	20.42	20.00	19.57	19.13	18.69	18.23	17.76	17.27
25	26.00	25.50	25.00	24.49	23.96	23.42	22.87	22.31	21.73
32	33.27	32.64	32.00	31.34	30.67	29.99	29.29	28.57	27.83
40	41.83	40.92	40.00	39.05	38.09	37.09	36.07	35.02	33.94



# 降容系数表

## 温度降容系数

### C65N-DC/C65H-DC

温度(°C)	20	25	30	35	40	45	50	55	60	65	70
额定电流(A)											
1	1.10	1.08	1.05	1.03	1.00	0.97	0.95	0.92	0.89	0.86	0.83
2	2.20	2.15	2.10	2.05	2.00	1.95	1.89	1.83	1.77	1.71	1.65
3	3.29	3.22	3.15	3.08	3.00	2.29	2.84	2.76	2.68	2.59	2.50
4	4.49	4.37	4.25	4.13	4.00	3.87	3.73	3.59	3.44	3.29	3.13
6	6.67	6.51	6.34	6.17	6.00	5.82	5.64	5.44	5.25	5.04	4.83
10	11.34	11.02	10.69	10.35	10.00	9.64	9.26	8.86	8.45	8.02	7.56
16	17.82	17.39	16.94	16.47	16.00	15.51	15.01	14.48	13.94	13.38	12.79
20	22.20	21.67	21.13	20.57	20.00	19.41	18.80	18.17	17.52	16.84	16.14
25	27.82	27.14	26.45	25.73	25.00	24.24	23.46	22.66	21.82	20.95	20.04
32	35.41	34.59	33.75	32.89	32.00	31.09	30.15	29.18	28.18	27.14	26.05
40	44.51	43.42	42.31	41.17	40.00	38.79	37.54	36.25	34.91	33.52	32.07
50	55.45	54.14	52.80	51.42	50.00	48.54	47.04	45.49	43.88	42.21	40.47
63	71.00	69.09	67.12	65.09	63.00	60.83	58.59	56.25	53.82	51.27	48.58

### C65N-DC/C65H-DC

温度(°C)	-30	-25	-20	-15	-10	-5	0	5	10	15	40
额定电流(A)											
1	1.32	1.30	1.28	1.26	1.24	1.22	1.19	1.17	1.15	1.13	1.00
2	2.64	2.60	2.56	2.52	2.48	2.43	2.39	2.34	2.30	2.25	2.00
3	3.93	3.87	3.81	3.75	3.69	3.63	3.56	3.50	3.43	3.36	3.00
4	5.53	5.43	5.34	5.24	5.14	5.03	4.93	4.82	4.72	4.60	4.00
6	8.10	7.97	7.84	7.70	7.56	7.42	7.28	7.13	6.98	6.83	6.00
10	14.14	13.89	13.63	13.36	13.09	12.82	12.54	12.25	11.95	11.65	10.00
16	21.72	21.37	21.00	20.63	20.25	19.87	19.48	19.08	18.67	18.25	16.00
20	26.94	26.50	26.06	25.61	25.15	24.68	24.21	23.72	23.23	22.72	20.00
25	33.85	33.30	32.73	32.16	31.58	30.98	30.37	29.76	29.12	28.48	25.00
32	42.77	42.09	41.40	40.70	39.99	39.27	38.53	37.77	37.00	36.22	32.00
40	54.16	53.27	52.37	51.46	50.52	49.57	48.60	47.61	46.60	45.57	40.00
50	67.17	66.09	64.99	63.88	62.74	61.59	60.41	59.21	57.98	56.73	50.00
63	87.88	86.34	84.78	83.18	81.55	79.89	78.19	76.46	74.69	72.87	63.00

### C65L-DC

温度(°C)	10	15	20	25	30	40	50	60	70
额定电流(A)									
1	1.06	1.04	1.02	1.00	0.98	0.93	0.89	0.84	0.79
2	2.12	2.08	2.04	2.00	1.96	1.86	1.78	1.68	1.58
3	3.24	3.15	3.09	3.00	2.91	2.73	2.55	2.37	2.13
4	4.28	4.20	4.12	4.00	3.88	3.68	3.44	3.20	2.92
6	6.42	6.30	6.12	6.00	5.88	5.58	5.22	4.92	4.56
10	10.80	10.60	10.30	10.00	9.70	9.10	8.50	7.90	7.00
16	17.12	16.80	16.32	16.00	15.68	14.88	13.92	12.96	12.00
20	21.40	21.00	20.40	20.00	19.60	18.60	17.40	16.40	15.20
25	26.75	26.25	25.50	25.00	24.50	23.25	21.75	20.25	18.75
32	34.24	33.28	32.64	32.00	31.36	29.76	28.16	26.24	24.64
40	42.80	42.00	40.80	40.00	39.20	37.20	35.20	32.80	30.40
50	53.50	52.50	51.00	50.00	49.00	46.50	43.50	30.50	37.50
63	68.04	66.15	64.89	63.00	61.11	57.33	53.55	49.14	44.73

### C65L-DC

温度(°C)	-30	-25	-20	-15	-10	-5	0	5	25
额定电流(A)									
1	1.21	1.19	1.18	1.16	1.14	1.12	1.10	1.09	1.00
2	2.42	2.38	2.36	2.32	2.28	2.24	2.20	2.18	2.00
3	3.81	3.75	3.66	3.60	3.54	3.45	3.54	3.33	3.00
4	5.00	4.92	4.84	4.76	4.68	4.60	4.48	4.40	4.00
6	7.68	7.26	7.14	7.02	6.90	6.78	6.66	6.54	6.00
10	12.80	12.50	12.80	12.10	11.80	11.60	11.80	11.10	10.00
16	19.84	19.52	19.20	18.88	18.56	18.24	17.76	17.44	16.00
20	25.60	24.20	23.80	23.40	23.00	22.60	22.20	21.80	20.00
25	31.00	30.50	30.00	29.50	29.00	28.50	27.75	27.25	25.00
32	40.96	38.72	38.08	37.44	36.80	36.16	35.52	34.88	32.00
40	51.20	48.40	47.60	46.80	46.00	45.20	44.40	43.60	40.00
50	64.00	60.50	59.50	58.50	57.50	56.50	55.50	54.50	50.00
63	80.01	78.75	76.86	75.60	74.34	72.45	71.19	69.93	63.00

# 降容系数表

## 温度降容系数

### C60 UL489

温度(°C)	-30	-25	-20	-15	-10	-5	0	5	10	15	25
额定电流 (A)											
0.5	0.61	0.60	0.59	0.58	0.57	0.56	0.55	0.54	0.53	0.52	0.5
1	1.35	1.33	1.30	1.27	1.24	1.21	1.17	1.14	1.11	1.07	1
1.2	1.52	1.49	1.46	1.44	1.41	1.38	1.35	1.32	1.29	1.26	1
1.5	1.88	1.85	1.82	1.79	1.75	1.72	1.68	1.65	1.61	1.58	1.5
2	2.52	2.48	2.44	2.39	2.35	2.30	2.25	2.20	2.16	2.10	2
3	3.75	3.69	3.62	3.56	3.49	3.43	3.36	3.29	3.22	3.15	3
4	5.02	4.93	4.85	4.76	4.67	4.58	4.49	4.40	4.30	4.20	4
5	6.19	6.09	5.99	5.89	5.79	5.68	5.57	5.46	5.35	5.24	5
6	7.77	7.63	7.48	7.33	7.18	7.02	6.86	6.70	6.53	6.36	6
7	8.61	8.48	8.34	8.20	8.06	7.92	7.77	7.63	7.47	7.32	7
8	9.94	9.78	9.62	9.45	9.28	9.11	8.94	8.76	8.57	8.39	8
10	12.43	12.23	12.02	11.82	11.60	11.39	11.17	10.95	10.72	10.48	10
13	15.64	15.42	15.19	14.97	14.73	14.50	14.26	14.02	13.77	13.52	13
15	18.07	17.81	17.55	17.28	17.02	16.74	16.47	16.18	15.90	15.60	15
16	18.88	18.64	18.39	18.14	17.89	17.63	17.37	17.10	16.84	16.56	16
20	24.65	24.26	23.87	23.47	23.07	22.65	22.23	21.81	21.37	20.92	20
25	30.71	30.24	29.76	29.27	28.77	28.26	27.74	27.22	26.68	26.13	25
30	37.35	36.74	36.12	35.50	34.86	34.21	33.54	32.86	32.17	31.46	30
32	38.45	37.91	37.36	36.80	36.24	35.66	35.08	34.48	33.88	33.27	32
35	44.15	43.40	42.63	41.86	41.06	40.25	39.42	38.58	37.72	36.83	35

### C60 UL489

温度(°C)	20	25	30	35	40	45	50	55	60	65	70
额定电流 (A)											
0.5	0.51	0.5	0.49	0.48	0.47	0.45	0.44	0.43	0.42	0.40	0.39
1	1.04	1	0.96	0.92	0.88	0.83	0.79	0.74	0.69	0.63	0.56
1.2	1.23	1	1.17	1.13	1.10	1.06	1.02	0.99	0.94	0.90	0.86
1.5	1.54	1.5	1.46	1.42	1.38	1.33	1.29	1.24	1.20	1.15	1.09
2	2.05	2	1.95	1.89	1.83	1.77	1.71	1.65	1.58	1.51	1.44
3	3.08	3	2.92	2.84	2.76	2.68	2.59	2.50	2.41	2.31	2.21
4	4.10	4	3.89	3.79	3.67	3.56	3.44	3.32	3.19	3.06	2.92
5	5.12	5	4.88	4.75	4.62	4.49	4.35	4.21	4.06	3.91	3.75
6	6.18	6	5.81	5.62	5.42	5.21	4.99	4.76	4.52	4.27	4.00
7	7.16	7	6.83	6.66	6.49	6.31	6.13	5.94	5.74	5.54	5.33
8	8.20	8	7.80	7.59	7.38	7.16	6.94	6.71	6.47	6.22	5.96
10	10.24	10	9.75	9.49	9.23	8.96	8.67	8.38	8.08	7.77	7.45
13	13.26	13	12.73	12.46	12.18	11.90	11.60	11.30	11.00	10.68	10.35
15	15.30	15	14.69	14.37	14.05	13.72	13.38	13.03	12.67	12.30	11.92
16	16.28	16	15.71	15.42	15.12	14.81	14.50	14.18	13.86	13.52	13.18
20	20.47	20	19.52	19.03	18.53	18.01	17.48	16.93	16.37	15.78	15.17
25	25.57	25	24.41	23.81	23.20	22.57	21.92	21.25	20.55	19.84	19.09
30	30.74	30	29.24	28.46	27.66	26.83	25.98	25.10	24.19	23.24	22.25
32	32.64	32	31.35	30.68	30.00	29.31	28.59	27.86	27.11	26.34	25.54
35	35.93	35	34.05	33.06	32.05	31.01	29.93	28.81	27.64	26.42	25.14

# 降容系数表

## 温度降容系数

### C60N/H

温度(°C)	20	25	30	35	40	45	50	55	60
额定电流(A)									
1	1.13	1.11	1.09	1.07	1.05	1.02	1.00	0.98	0.95
2	2.26	2.22	2.17	2.13	2.09	2.04	2.00	1.95	1.91
3	3.45	3.38	3.31	3.23	3.16	3.08	3.00	2.92	2.83
4	4.37	4.31	4.25	4.19	4.13	4.06	4.00	3.94	3.87
6	6.79	6.66	6.54	6.41	6.27	6.14	6.00	5.86	5.71
8	8.96	8.81	8.65	8.49	8.33	8.17	8.00	7.83	7.65
10	11.38	11.16	10.94	10.71	10.48	10.24	10.00	9.75	9.49
13	14.68	14.41	14.14	13.86	13.58	13.29	13.00	12.70	12.39
16	17.61	17.35	17.09	16.82	16.55	16.28	16.00	15.72	15.43
20	22.86	22.41	21.95	21.48	21.00	20.51	20.00	19.48	18.95
25	28.24	27.73	27.20	26.67	26.13	25.57	25.00	24.42	23.82
32	35.91	35.29	34.65	34.01	33.35	32.68	32.00	31.30	30.59
40	45.61	44.72	43.82	42.90	41.95	40.99	40.00	38.99	37.95
45	51.57	50.53	49.48	48.40	47.29	46.16	45.00	43.81	42.58
50	56.17	55.19	54.19	53.17	52.14	51.08	50.00	48.90	47.76
63	72.40	70.92	69.41	67.87	66.28	64.66	63.00	61.29	59.53

### C60N/H

温度(°C)	-25	-20	-15	-10	-5	0	5	10	15	50
额定电流(A)										
1	1.30	1.28	1.27	1.25	1.23	1.21	1.19	1.17	1.15	1.00
2	2.59	2.56	2.52	2.49	2.45	2.41	2.37	2.34	2.30	2.00
3	4.04	3.98	3.92	3.85	3.79	3.73	3.66	3.59	3.52	3.00
4	4.86	4.81	4.76	4.70	4.65	4.59	4.54	4.48	4.42	4.00
6	7.82	7.71	7.60	7.49	7.38	7.27	7.15	7.03	6.91	6.00
8	10.23	10.09	9.96	9.82	9.68	9.54	9.40	9.25	9.11	8.00
10	13.19	13.00	12.81	12.61	12.42	12.22	12.01	11.81	11.60	10.00
13	16.88	16.65	16.42	16.18	15.94	15.69	15.45	15.19	14.94	13.00
16	19.77	19.54	19.31	19.08	18.84	18.60	18.36	18.11	17.86	16.00
20	26.59	26.20	25.81	25.41	25.00	24.59	24.17	23.74	23.31	20.00
25	32.50	32.06	31.60	31.15	30.68	30.21	29.73	29.24	28.75	25.00
32	41.07	40.53	39.98	39.43	38.86	38.29	37.71	37.12	36.52	32.00
40	52.91	52.15	51.38	50.60	49.80	48.99	48.17	47.33	46.48	40.00
45	60.08	59.19	58.29	57.38	56.45	55.51	54.55	53.58	52.58	45.00
50	64.31	63.46	62.60	61.72	60.83	59.93	59.01	58.08	57.13	50.00
63	84.56	83.29	82.01	80.71	79.39	78.04	76.67	75.27	73.85	63.00

### C120H,L B,C,D型曲线

温度(°C)	20	25	30	35	40	45	50	55	60	65	70
额定电流(A)											
63	65.87	64.45	63.00	61.52	60.00	58.44	56.84	55.19	53.49	51.94	49.92
80	83.35	81.69	80.00	78.27	76.50	74.69	72.84	70.93	68.98	66.96	64.89
100	104.47	102.26	100.00	97.69	95.32	92.89	90.39	87.82	85.18	82.45	79.63
125	130.88	127.98	125.00	121.95	118.83	115.62	112.31	108.91	105.40	101.77	98.00

### C120H,L B,C,D型曲线

温度(°C)	-30	-25	-20	-15	-10	-5	0	5	10	15	30
额定电流(A)											
63	78.64	77.46	76.26	75.04	73.80	72.53	71.25	69.94	68.61	67.25	63.00
80	98.41	97.01	95.59	94.15	92.68	91.19	89.68	88.14	86.57	84.98	80.00
100	124.46	122.61	120.73	118.82	116.87	114.90	112.89	110.85	108.77	106.64	100.00
125	157.02	154.61	152.16	149.66	147.13	144.55	141.92	139.24	136.51	133.73	125.00

# 降容系数表

## 温度降容系数

### NG125

温度(°C)	20	25	30	35	40	45	50	55	60	65	70
额定电流(A)											
10	11.18	10.90	10.61	10.31	10.00	9.68	9.35	9.01	8.66	8.29	7.90
16	17.35	17.02	16.69	16.35	16.00	15.65	15.28	14.91	14.53	14.14	13.74
20	21.89	21.43	20.97	20.49	20.00	19.50	18.99	18.46	17.91	17.35	16.77
25	27.79	27.12	26.43	25.72	25.00	24.25	23.48	22.69	21.86	21.00	20.11
32	34.87	34.18	33.47	32.74	32.00	31.24	30.46	29.66	28.84	28.00	27.13
40	44.29	43.26	42.20	41.12	40.00	38.85	37.67	36.45	35.19	33.87	32.51
50	55.14	53.90	52.63	51.33	50.00	48.63	47.22	45.77	44.27	42.72	41.11
63	69.45	67.90	66.30	64.67	63.00	61.28	59.51	57.69	55.81	53.86	51.84
80	86.32	84.79	83.22	81.63	80.00	78.34	76.64	74.91	73.13	71.31	69.44

### NG125

温度(°C)	-30	-25	-20	-15	-10	-5	0	5	10	15	40
额定电流(A)											
10	13.70	13.47	13.24	13.00	12.75	12.51	12.25	11.99	11.73	11.46	10.00
16	20.32	20.05	19.76	19.48	19.19	18.89	18.59	18.29	17.98	17.67	16.00
20	26.02	25.64	25.25	24.85	24.45	24.04	23.63	23.21	22.77	22.34	20.00
25	33.76	33.21	32.65	32.08	31.51	30.92	30.32	29.70	29.08	28.44	25.00
32	41.19	40.60	40.00	39.40	38.79	38.16	37.53	36.88	36.22	35.55	32.00
40	53.54	52.69	51.83	50.95	50.05	49.14	48.21	47.26	46.29	45.30	40.00
50	66.26	65.23	64.19	63.13	62.05	60.95	59.83	58.69	57.53	56.35	50.00
63	83.42	82.13	80.82	79.49	78.14	76.76	75.35	73.92	72.46	70.97	63.00
80	100.41	99.09	97.75	96.40	95.02	93.63	92.21	90.78	89.32	87.83	80.00

### iC65N vigi+

温度(°C)	-25	-20	-15	-10	-5	0	5	10	15	20	25	30	35	40	45	50	55	60
额定电流(A)																		
63	1.19	1.17	1.16	1.14	1.12	1.11	1.09	1.07	1.06	1.04	1.02	1	0.98	0.96	0.94	0.92	0.90	0.88
50	1.16	1.15	1.13	1.12	1.10	1.09	1.08	1.06	1.05	1.03	1.02	1	0.98	0.97	0.95	0.93	0.92	0.90
40	1.15	1.14	1.13	1.11	1.10	1.09	1.07	1.06	1.04	1.03	1.02	1	0.98	0.97	0.95	0.94	0.92	0.90
32	1.18	1.16	1.15	1.13	1.12	1.10	1.09	1.07	1.05	1.04	1.02	1	0.98	0.9	0.94	0.93	0.91	0.89
25	1.17	1.16	1.14	1.13	1.11	1.10	1.08	1.07	1.05	1.03	1.02	1	0.98	0.97	0.95	0.93	0.91	0.89
20	1.19	1.18	1.16	1.14	1.13	1.11	1.09	1.07	1.06	1.04	1.02	1	0.98	0.96	0.94	0.92	0.90	0.88
16	1.21	1.19	1.18	1.16	1.14	1.12	1.10	1.08	1.06	1.04	1.02	1	0.98	0.96	0.93	0.91	0.89	0.86

### iDPNa/N vigi+

温度(°C)	-30	-25	-20	-15	-10	-5	0	5	10	15	30
额定电流(A)											
6	8.07	7.92	7.76	7.60	7.44	7.28	7.11	6.94	6.76	6.58	6.00
10	12.25	12.08	11.91	11.73	11.55	11.37	11.18	11.00	10.80	10.61	10.00
16	19.42	19.15	18.89	18.62	18.35	18.07	17.79	17.50	17.21	16.92	16.00
20	24.33	24.00	23.67	23.33	22.98	22.63	22.27	21.91	21.54	21.17	20.00
25	30.42	30.00	29.58	29.16	28.73	28.29	27.84	27.39	26.93	26.46	25.00
32	38.17	37.69	37.21	36.72	36.23	35.73	35.22	34.70	34.18	33.15	32.00

### iDPNa/N vigi+

温度(°C)	20	25	30	35	40	45	50	55	60	65	70
额定电流(A)											
6	6.39	6.20	6.00	5.79	5.58	5.36	5.13	4.89	4.63	4.36	4.06
10	10.41	10.21	10.00	9.79	9.57	9.35	9.13	8.89	8.66	8.41	8.16
16	16.62	16.31	16.00	15.68	15.36	15.03	14.69	14.34	13.98	13.62	13.24
20	20.79	20.40	20.00	19.60	19.18	18.76	18.33	17.89	17.43	16.97	16.49
25	25.98	25.50	25.00	24.49	23.98	23.45	22.91	22.36	21.79	21.21	20.61
32	33.11	32.56	32.00	31.43	30.85	30.26	29.66	29.05	28.42	27.78	27.12

### Multiclip和Distribloc

温度(°C)	40	45	50	55	60
Multiclip 80A	80	76	73	69	66
Distribloc 63A	63	60	58	55	53

# 降容系数表

## 温度降容系数

### Reflex iC60

温度(°C)	-25	-20	-15	-10	-5	0	5	10	15	20	25	30	35	40	45	50	55	60
额定电流(A)																		
10	13.00	12.80	12.60	12.50	12.30	12.10	11.90	11.70	11.50	11.30	11.10	10.90	10.70	10.50	10.20	10.00	9.80	9.50
16	20.60	20.30	20.00	19.70	19.50	19.20	18.90	18.60	18.30	18.00	17.70	17.30	17.00	16.70	16.30	16.00	15.70	15.30
25	31.20	30.80	30.40	30.10	29.70	29.30	28.90	28.50	28.10	27.60	27.20	26.80	26.40	25.90	25.50	25.00	24.50	24.10
40	51.30	50.60	49.90	49.20	48.50	47.80	47.10	46.40	45.60	44.90	44.10	43.30	42.50	41.70	40.90	40.00	39.10	38.20
63	83.90	82.70	81.40	80.10	78.90	77.60	76.20	74.90	73.50	72.10	70.70	69.20	67.70	66.20	64.60	63.00	61.40	59.70

## 漏电附件拼装降容系数

### iC65、iDPNK2与漏电附件拼装降容系数

Vigi	MCB额定电流												
	1A	2A	4A	6A	10A	16A	20A	25A	32A	40A	50A	63A	
Vigi iC65 ELE	1P+N	1					1	1	0.98	0.95	0.99	0.96	0.93
	2P	1					1	1	0.96	0.93	0.97	0.93	0.91
	3P/4P	1					1	1	0.95	0.92	0.95	0.94	0.88
Vigi iC65 ELM	2P	1			0.98	1	0.95	0.93	0.91	0.96	0.95	0.91	
	3P/4P	1			1	1	0.95	0.93	0.89	0.94	0.92	0.89	

### iDPN与漏电附件拼装降容系数

Vigi	MCB额定电流						
	2A/6A	10A	16A	20A	25A	32A	40A
Vigi iDPN ELE	1.00	1.00	0.97	0.96	0.96	0.92	0.90
Vigi iDPN ELM	1.00	0.97	0.94	0.94	0.92	0.90	0.85

断路器与漏电附件拼装后，需要在相应的温度修正系数上乘以上表中的降容系数。

## 海拔降容系数

海拔(m)	2000	3000	4000	5000
耐电压(V)	2500	2200	1950	1700
最大工作电压(V)	440	380	380	380
降容系数(40°C)	1.00	0.96	0.93	0.90
分断能力	不变	不变	不变	不变

### 断路器类产品的存储

断路器以及附件产品需要长期储存时(包括仓库和施工现场的储存), 如果对产品的储存环境不进行必要的控制, 容易造成产品内部或外部金属及涂层部分产生腐蚀, 生锈损害。所以, 产品在储存时需注意:

- 产品需要储存在常温20-25度, 干燥的环境下(相对湿度在20%-30%)。对于湿度较高的环境需要进行必要的密封控制。
- 不可与酸性易挥发的液体或酸性气体混合存放。粉尘过高的环境亦不易储存。
- 对于高温高湿或超低温度环境, 产品不易长期存放, 需要及时尽快正常通电使用。
- 在正常通电使用前最好对产品的进、出线端先不要接入导线, 防止因预先接线, 产品经长期搁置后, 在接线端出现电池效应, 产生腐蚀。
- 特殊的储存环境, 需要通知生产厂家, 在厂家建议下操作。例如: 高温高湿的环境, 赤道附近海岛, 极地超低温地区。

### 断路器类产品的运输

- 长途运输时, 建议配电箱和断路器分开包装, 断路器不做预先安装, 而是在使用时再进行现场安装。
- 长途运输或运输途中会接触雨水或潮湿环境, 建议在产品的内包装里放置干燥剂。
- 对于海运产品必须采用密封包装; 如在产品包装或在装有产品的机柜或箱体外, 使用抽真空密封包装或塑料薄膜多层缠绕包装, 以有效防止雨淋、水溅、湿热等带来的对金属零部件的腐蚀。
- 海运时, 建议在密封包装外使用正常的运输包装进行防护; 如木箱, 铁制运输箱、柜等;
- 运输时避免接触酸性气体或液体。
- 运输时产品如果被雨水淋湿或产品已被腐蚀, 需要通知厂家测试确认后使用。
- 在产品交付最终客户使用时, 也能提醒客户知晓对使用环境进行必要的控制。

\* 请严格遵照执行断路器储存和运输的注意事项, 否则将可能导致产品发生不良改变甚至不能使用。因未根据注意事项储存和运输产品所引起的任何损失和损害, 施耐德电气均不承担责任。









# 施耐德电气(中国)有限公司

<b>施耐德电气(中国)有限公司</b>	北京市朝阳区望京东路6号施耐德电气大厦	邮编: 100102	电话: (010) 84346699	传真: (010) 65037402
■ <b>上海分公司</b>	上海市普陀区云岭东路89号长风国际大厦6层、8-9层、11-13层	邮编: 200062	电话: (021) 60656699	传真: (021) 60768981
■ <b>广州分公司</b>	广州市天河区珠江新城金穗路62号侨鑫国际金融中心大厦20层02-05单元	邮编: 510623	电话: (020) 85185188	传真: (020) 85185195
■ <b>武汉分公司</b>	武汉市东湖高新区光谷大道77号金融港B11	邮编: 430205	电话: (027) 59373000	传真: (027) 59373001
■ <b>西安分公司</b>	西安市高新区天谷八路211号环普产业科技园C栋1-4层	邮编: 710077	电话: (029) 65692599	传真: (029) 65692588
■ <b>深圳分公司</b>	深圳市南山区科苑南路3099号中国储能大厦7楼A-C单元和8楼	邮编: 518000	电话: (0755) 36677988	传真: (0755) 36677982
■ <b>成都分公司</b>	成都市高新区世纪城南路599号天府软件园D区7栋5层	邮编: 610041	电话: (028) 66853777	传真: (028) 66853778
■ <b>乌鲁木齐办事处</b>	乌鲁木齐市新华北路165号广汇中天广场21层XTUVW号	邮编: 830001	电话: (0991) 6766838	传真: (0991) 6766830
■ <b>呼和浩特办事处</b>	呼和浩特市新城区迎宾北路7号大唐金座4楼402室	邮编: 010010	电话: (0471) 6537509	传真: (0471) 5100510
■ <b>哈尔滨办事处</b>	哈尔滨市南岗区红军街15号奥威斯发展大厦21层J座	邮编: 150001	电话: (0451) 53009797	传真: (0451) 53009640
■ <b>长春办事处</b>	长春市解放大路 2677号长春光大银行大厦1211-12室	邮编: 130061	电话: (0431) 88400302/03	传真: (0431) 88400301
■ <b>沈阳办事处</b>	沈阳市东陵区上深沟村沈阳国际软件园860-6号F9-412房间	邮编: 110167	电话: (024) 23964339	传真: (024) 23964296
■ <b>大连办事处</b>	大连市沙河口区五一一路267号大连软件园17号大厦201-1室	邮编: 116023	电话: (0411) 84769100	传真: (0411) 84769511
■ <b>天津办事处</b>	天津市滨海高新技术产业开发区华苑产业区(环外)海泰创新六路11号施耐德电气工业园2号楼5层	邮编: 300392	电话: (022) 23748000	传真: (022) 23748100
■ <b>石家庄办事处</b>	石家庄市中山东路303号世贸广场酒店办公楼12层1201室	邮编: 050011	电话: (0311) 86698713	传真: (0311) 86698723
■ <b>太原办事处</b>	太原市府西街268号力鸿大厦B区805室	邮编: 030002	电话: (0351) 4937186	传真: (0351) 4937029
■ <b>银川办事处</b>	银川市兴庆区文化西街106号银川国际贸易中心B栋13层B05	邮编: 750001	电话: (0951) 5198191	传真: (0951) 5198189
■ <b>济南办事处</b>	济南市市中区二环南路6636号中海广场21层2104室	邮编: 250024	电话: (0531) 81678100	传真: (0531) 86121628
■ <b>青岛办事处</b>	青岛市崂山区秦岭路18号青岛国际财富中心二楼4层413-414室	邮编: 266061	电话: (0532) 85793001	传真: (0532) 85793002
■ <b>烟台办事处</b>	烟台市开发区长江路218号烟台昆仑大酒店1806室	邮编: 264006	电话: (0535) 6381175	传真: (0535) 6381275
■ <b>兰州办事处</b>	兰州市城关区广场南路4-6号国芳写字楼2310-2311室	邮编: 730030	电话: (0931) 8795058	传真: (0931) 8795055
■ <b>郑州办事处</b>	郑州市金水路115号中州皇冠假日酒店C座西翼2层	邮编: 450003	电话: (0371) 65939211	传真: (0371) 65939213
■ <b>洛阳办事处</b>	洛阳市涧西区凯旋西路88号华阳广场国际大饭店9层	邮编: 471003	电话: (0379) 65588678	传真: (0379) 65588679
■ <b>南京办事处</b>	南京市建邺区河西大街66号明星国际商务中心A座8层	邮编: 210019	电话: (025) 83198399	传真: (025) 83198321
■ <b>苏州办事处</b>	苏州市工业园区东沈浒路118号	邮编: 215123	电话: (0512) 68622550	传真: (0512) 68622620
■ <b>无锡办事处</b>	无锡市高新技术产业开发区汉江路20号	邮编: 214028	电话: (0510) 81009780	传真: (0510) 81009760
■ <b>南通办事处</b>	南通市工农路111号华辰大厦A座1103室	邮编: 226000	电话: (0513) 85228138	传真: (0513) 85228134
■ <b>常州办事处</b>	常州市新北区太湖东路101-1常发商业广场5-1801室	邮编: 213022	电话: (0519) 85516601	传真: (0519) 88130711
■ <b>扬州办事处</b>	扬中市环城东路1号东苑大酒店4楼666房间	邮编: 212200	电话: (0511) 88398528	传真: (0511) 88398538
■ <b>合肥办事处</b>	合肥市胜利路198号希尔顿酒店六楼	邮编: 230011	电话: (0551) 64291993	传真: (0551) 64279010
■ <b>重庆办事处</b>	重庆市渝中区瑞天路56号企业天地4号办公楼10层5、6、7单元	邮编: 400043	电话: (023) 63839700	传真: (023) 63839707
■ <b>杭州办事处</b>	杭州市滨江区江南大道618号东冠大厦5楼	邮编: 310052	电话: (0571) 89825800	传真: (0571) 89825801
■ <b>宁波办事处</b>	宁波市江东北路1号中信宁波国际大酒店 833 室	邮编: 315040	电话: (0574) 87706806	传真: (0574) 87717043
■ <b>温州办事处</b>	温州市龙湾区上江路198号新世纪商务大厦B幢9楼902-2	邮编: 325000	电话: (0577) 86072225	传真: (0577) 86072228
■ <b>南昌办事处</b>	江西省南昌市红谷滩赣江北大道1号中航广场1001-1002室	邮编: 330008	电话: (0791) 82075750	传真: (0791) 82075751
■ <b>长沙办事处</b>	长沙市雨花区万家丽中路二段8号华晨世纪广场B区10层24号	邮编: 410007	电话: (0731) 88968983	传真: (0731) 88968986
■ <b>贵阳办事处</b>	贵阳市观山湖区诚信路西侧腾祥·迈德国际一期(A2)1-14-6	邮编: 550002	电话: (0851) 85887006	传真: (0851) 85887009
■ <b>福州办事处</b>	福州市仓山区浦上大道272号仓山万达广场A2楼13层11室	邮编: 350001	电话: (0591) 38729998	传真: (0591) 38729990
■ <b>厦门办事处</b>	厦门市火炬高新区马垄路455号	邮编: 361006	电话: (0592) 2386700	传真: (0592) 2386701
■ <b>昆明办事处</b>	昆明市三市街6号柏联广场A座10楼07-08单元	邮编: 650021	电话: (0871) 63647550	传真: (0871) 63647552
■ <b>南宁办事处</b>	南宁市青秀区民族大道111号广西发展大厦10楼	邮编: 530022	电话: (0771) 5519761/62	传真: (0771) 5519760
■ <b>东莞办事处</b>	东莞市南城区体育路2号鸿禧中心B417单元	邮编: 523000	电话: (0769) 22413010	传真: (0769) 22413160
■ <b>佛山办事处</b>	佛山市祖庙路33号百花广场26层2622-23室	邮编: 528000	电话: (0757) 83990312	传真: (0757) 83992619
■ <b>中山办事处</b>	中山市东区兴政路1号中环广场3座1103室	邮编: 528403	电话: (0760) 88235979	传真: (0760) 88235979
■ <b>海口办事处</b>	海口市文华路18号海南君华海逸酒店6层607室	邮编: 570105	电话: (0898) 68597287	传真: (0898) 68597295
■ <b>施耐德电气大学中国学习与发展学院</b>	北京市朝阳区望京东路6号施耐德电气大厦	邮编: 100102	电话: (010) 84346699	传真: (010) 84501130

Life Is On

**Schneider**  
Electric™  
施耐德电气

施耐德电气(中国)有限公司

Schneider Electric(China)Co.,Ltd.

北京市朝阳区望京东路6号  
施耐德电气大厦  
邮编: 100102  
电话: (010) 8434 6699  
传真: (010) 8450 1130

Schneider Electric Building, No. 6,  
East WangJing Rd., Chaoyang District  
Beijing 100102 P.R.C.  
Tel: (010) 8434 6699  
Fax: (010) 8450 1130

由于标准和材料的变更, 文中所述特性和本资料中的图像只有经过我们的业务部门确认以后, 才对我们有约束。

SCDOC1516  
2020.08

## X-ON Electronics

Largest Supplier of Electrical and Electronic Components

*Click to view similar products for [Circuit Breakers](#) category:*

*Click to view products by [Schneider](#) manufacturer:*

Other Similar products are found below :

[LUGZX66-1-61-20.0-44](#) [M39019/01-201](#) [M39019/01-221](#) [M39019/04-249S](#) [M39019/04-313S](#) [M55629/1-016](#) [M55629/1-018](#) [M55629/1-021](#)  
[M55629/1-033](#) [M55629/1-046](#) [M55629/1-048](#) [M55629/1-058](#) [M55629/1-067](#) [M55629/1-070](#) [M55629/1-079](#) [M55629/1-084](#) [M55629/1-085](#)  
[M55629/1-109](#) [M55629/11-102](#) [M55629/12-045](#) [M55629/12-046](#) [M55629/1-330](#) [M55629/1-366](#) [M55629/1-387](#) [M55629/1-401](#) [M55629/2-](#)  
[022](#) [M55629/2-030](#) [M55629/2-072](#) [M55629/2-082](#) [M55629/2-099](#) [M55629/2-101](#) [M55629/2-102](#) [M55629/21-BM-BM](#) [M55629/21-HM-HM](#)  
[M55629/21-NS-NS](#) [M55629/22-NR-NR-NR](#) [M55629/22-RS-RS-RS](#) [M55629/2-347](#) [M55629/2-401](#) [M55629/2-413](#) [M55629/3-030](#)  
[M55629/3-050](#) [M55629/3-102](#) [M55629/3-103](#) [M55629/3-128](#) [M55629/3-130](#) [M55629/3-238](#) [M55629/3-386](#) [M55629/3-LBZB](#) [M55629/4-](#)  
[115](#)