

产品参数表

规格



TeSys Deca接触器,3极(3NO),AC-3/AC-3e,<=440V,12A,48VAC,螺钉端子

LC1D12E7C

主要信息

| | |
|------------------------------|---|
| 产品系列 | TeSys Deca TeSys Deca |
| 产品类型 | 接触器 |
| 产品短名 | LC1D |
| 接触器应用领域 | 应用于功率因数大于等于0.95的交流负载中 应用于无感或微感负载、电阻炉 |
| 使用类别 | AC-4 AC-1 AC-3 AC-3e |
| 极数 | 3P |
| 额定工作电压 [Ue] | 电源回路: <= 690 V AC 25...400 Hz 电源回路: <= 300 V DC |
| 额定工作电流 [Ie] | 25 A 60 °C) 在...上 <= 440 V AC AC-1 适用 电源回路 12 A 60 °C) 在...上 <= 440 V AC AC-3 适用 电源回路 12 A 60 °C) 在...上 <= 440 V AC AC-3e 适用 电源回路 |
| [Uc] control circuit voltage | 48 V AC 50/60 Hz |

补充信息

| | |
|----------------|---|
| 电动机功率 (kW) | 7.5 kW 在...上 500 V AC 50/60 Hz (AC-3) 3 kW 在...上 220/240 V AC 50/60 Hz (AC-3) 5.5 kW 在...上 380/400 V AC 50/60 Hz (AC-3) 5.5 kW 在...上 415/440 V AC 50/60 Hz (AC-3) 7.5 kW 在...上 660/690 V AC 50/60 Hz (AC-3) 7.5 kW 在...上 500 V AC 50/60 Hz (AC-3e) 3 kW 在...上 220/240 V AC 50/60 Hz (AC-3e) 5.5 kW 在...上 380/400 V AC 50/60 Hz (AC-3e) 5.5 kW 在...上 415/440 V AC 50/60 Hz (AC-3e) 7.5 kW 在...上 660/690 V AC 50/60 Hz (AC-3e) |
| 型号 | LC1D |
| 回路触点类型 | 3 NO |
| 保护盖 | 无 |
| 约定发热电流 [Ith] | 25 A 在...上 <60 °C 适用 电源回路 10 A 在...上 <60 °C 适用 信号回路 |
| 额定短时耐受电流 [Icw] | 105 A 在...上 <40 °C - 10 s 适用 电源回路 210 A 在...上 <40 °C - 1 s 适用 电源回路 30 A 在...上 <40 °C - 10 分钟 适用 电源回路 61 A 在...上 <40 °C - 1 分钟 适用 电源回路 100 A - 1 s 适用 信号回路 120 A - 500 ms 适用 信号回路 140 A - 100 ms 适用 信号回路 |
| 与继电器配合使用的熔丝 | 10 A gG 适用 信号回路 符合 IEC 60947-5-1 40 A gG 在...上 <= 690 V 配合 1 型 适用 电源回路 |

| | |
|------------------|--|
| 平均阻抗 | 2.5 mΩ - lth 25 A 50 Hz 适用 电源回路 |
| 额定绝缘电压 [Ui] | 电源回路: 690 V 符合 IEC 60947-4-1 信号回路: 690 V 符合 IEC 60947-1 |
| 过电压类别 | III |
| 污染等级 | 3 |
| 额定冲击耐受电压 [Uimp] | 6 kV 符合 IEC 60947 |
| 安全可靠等级 | B10d = 1369863 次 标称负载的接触器 符合 EN/ISO 13849-1 B10d = 20000000 次 机械负载的接触器 符合 EN/ISO 13849-1 |
| 机械寿命 | 15 Mcycles |
| 电气寿命 | 2 Mcycles 12 A AC-3 Ue条件下 <= 440 V 0.8 Mcycles 25 A AC-1 Ue条件下 <= 440 V 2.2 Mcycles 9 A AC-3 Ue条件下 660/690 V 2 Mcycles 12 A AC-3e Ue条件下 <= 440 V 2.2 Mcycles 9 A AC-3e Ue条件下 660/690 V |
| 控制回路特性 | AC 在...上 50/60 Hz |
| 浪涌抑制模块 | 无内置浪涌抑制模块 |
| 控制电压限额 | 0.3...0.6 Uc -40...60 °C 释放 50/60 Hz 0.8...1.1 Uc -40...60 °C 运行 50 Hz 0.85...1.1 Uc -40...60 °C 运行 60 Hz |
| (~50Hz吸合)功耗 (VA) | 70 VA 60 Hz 0.75 20 °C) 70 VA 50 Hz 0.75 20 °C) |
| (~50Hz保持)功耗 (VA) | 7.5 VA 60 Hz 0.3 20 °C) 7 VA 50 Hz 0.3 20 °C) |
| 热消散 | 2...3 W 在...上 50/60 Hz |
| 动作时间 | 12...22 ms 闭合 4...19 ms 分断 |
| 最大操作频率 | 3600 次/小时 在...上 <60 °C |
| 接线能力 | 电源回路: 螺栓紧固 1 1...4 mm ² 接线片外径Ø: 8 mm 电缆选型: 软线 不带箔线端子 电源回路: 螺栓紧固 2 1...4 mm ² 接线片外径Ø: 8 mm 电缆选型: 软线 不带箔线端子 电源回路: 螺栓紧固 1 1...4 mm ² 接线片外径Ø: 8 mm 电缆选型: 软线 带箔线端子 电源回路: 螺栓紧固 2 1...2.5 mm ² 接线片外径Ø: 8 mm 电缆选型: 软线 带箔线端子 电源回路: 螺栓紧固 1 1...4 mm ² 接线片外径Ø: 8 mm 电缆选型: 硬线 不带箔线端子 电源回路: 螺栓紧固 2 1...4 mm ² 接线片外径Ø: 8 mm 电缆选型: 硬线 不带箔线端子 控制回路: 螺栓紧固 1 1...4 mm ² 电缆选型: 软线 不带箔线端子 控制回路: 螺栓紧固 2 1...4 mm ² 电缆选型: 软线 不带箔线端子 控制回路: 螺栓紧固 1 1...4 mm ² 电缆选型: 软线 带箔线端子 控制回路: 螺栓紧固 2 1...2.5 mm ² 电缆选型: 软线 带箔线端子 控制回路: 螺栓紧固 1 1...4 mm ² 电缆选型: 硬线 不带箔线端子 控制回路: 螺栓紧固 2 1...4 mm ² 电缆选型: 硬线 不带箔线端子 |
| 紧固扭矩 | 电源回路: 1.7 N.m 通过 螺栓紧固 用螺丝刀 Ø6 平口 电源回路: 1.7 N.m 通过 螺栓紧固 用螺丝刀 No 2 十字螺丝 控制回路: 1.7 N.m 通过 螺栓紧固 用螺丝刀 Ø6 平口 控制回路: 1.7 N.m 通过 螺栓紧固 用螺丝刀 No 2 十字螺丝 电源回路: 1.7 N.m 通过 电缆连接器 用螺丝刀 Ø6 平口 螺丝: M3.5 电源回路: 1.7 N.m 通过 电缆连接器 用螺丝刀 No 2 十字螺丝 螺丝: M3.5 控制回路: 1.7 N.m 通过 螺栓紧固 用螺丝刀 pozidriv No 2 电源回路: 1.7 N.m 通过 螺栓紧固 用螺丝刀 pozidriv No 2 |
| 辅助触点类型 | 1 NO + 1 NC 类型 机械连接 1 NO + 1 NC 符合 IEC 60947-5-1 类型 与主触头状态成镜像 1 NC 符合 IEC 60947-4-1 |
| 信号回路频率 | 25...400 Hz |
| 最小开关电压 | 17 V 适用 信号回路 |
| 最小开关电流 [Imin] | 5 mA 适用 信号回路 |
| 绝缘电阻 | > 10 MΩ 适用 信号回路 |
| 不重迭时间 | 1.5 ms 失电 NC及NO触点之间 1.5 ms 得电 NC及NO触点之间 |
| 安装方式 | 导轨安装 底板安装 |

环境

| | |
|------------|--|
| 标准 | GB 14048.4 IEC 60947-4-1 |
| 产品认证 | CCC CE UKCA |
| IP 保护等级 | IP2X 前面板 主回路适用 符合 screwed IP2X 前面板 线圈回路适用 符合 screwed |
| 防护措施 | TH 符合 IEC 60068-2-30 |
| 周围空气温度 | -40...60 °C 运行 60...70 °C 有降容 -60...80 °C 存储 |
| 工作海拔 | 3000 m 无 |
| 耐火及耐异常高温能力 | 850 °C 符合 IEC 60695-2-11 |
| 抗冲击、震动性能 | 抗震性能 触头打开 (2 gn (5...300 Hz)) 符合 IEC 60068-2-6 抗震性能 触头闭合状态 (4 gn (5...300 Hz)) 符合 IEC 60068-2-6 抗冲击性能 11 ms 触头打开 (10 gn) 符合 IEC 60068-2-27 抗冲击性能 11 ms 触头闭合状态 (15 gn) 符合 IEC 60068-2-27 |
| 高度 | 77 mm |
| 宽度 | 45 mm |
| 深度 | 86 mm |
| 净重 | 0.325 kg |

包装单位

| | |
|------------------------------|------------|
| Unit Type of Package 1 | PCE |
| Number of Units in Package 1 | 1 |
| Package 1 Height | 5.096 cm |
| Package 1 Width | 7.903 cm |
| Package 1 Length | 9.324 cm |
| Package 1 Weight | 355.5 g |
| Unit Type of Package 2 | S02 |
| Number of Units in Package 2 | 24 |
| Package 2 Height | 15.0 cm |
| Package 2 Width | 30.0 cm |
| Package 2 Length | 40.0 cm |
| Package 2 Weight | 9.0 kg |
| Unit Type of Package 3 | PAL |
| Number of Units in Package 3 | 384 |
| Package 3 Height | 60.0 cm |
| Package 3 Width | 80.0 cm |
| Package 3 Length | 75.0 cm |
| Package 3 Weight | 130.336 kg |

可持续性

| | |
|-------------------|--------------------------|
| | Green Premium 产品 |
| REACH法规 | REACH 声明 |
| REACH (不含 SVHC) | 是 |
| 欧盟ROHS指令 | 符合 |

[欧盟ROHS声明](#)

| | |
|--------------|---|
| 无有毒重金属 | 是 |
| 无汞 | 是 |
| 中国 ROHS 管理办法 | 中国 ROHS 声明 自主符合中国 ROHS (中国 ROHS 管控范畴之外的产品) |
| RoHS 豁免信息 | 是 |
| 环境披露 | 产品环境文件 |
| 流通资料 | 产品使用寿命终期信息 |

合同保修

| | |
|-----|-------|
| 保修单 | 18 个月 |
|-----|-------|

产品参数表

LC1D12E7C

尺寸图

LC1D09...D18(3极)

控制电路：交流

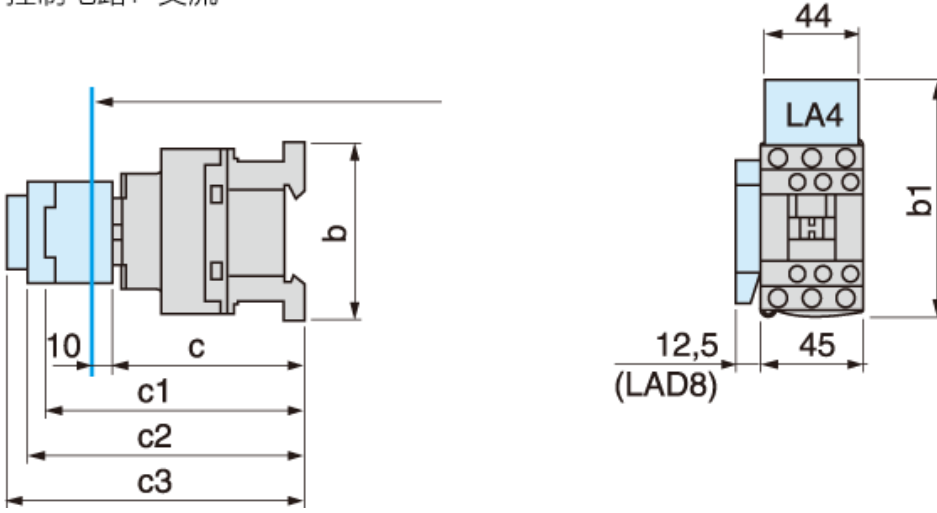

| LC1 | | D09... D18 | D25... D38 | DT20 & DT25 | DT32 & DT40 |
|-----|-----------------------|---------------|---------------|----------------|----------------|
| b | 不带附加模块 | 77 | 85 | 85 | 91 |
| b1 | 带有 LAD4BB | 94 | 98 | 98 | - |
| | 带有 LA4DP2 | 110 (1) | 114 (1) | 114 | - |
| | 带有 LA4DF, DT | 119 (1) | 123 (1) | 129 | - |
| | 带有 LA4DR, DW, DL | 126 (1) | 130 (1) | 190 | - |
| c | 没有外罩或附加模块 | 84 | 90 | 90 | 97 |
| | 带有外罩, 没有附加模块 | 86 | 92 | 92 | 99 |
| c1 | 带有 LADN 或 C(2 或 4 触点) | 117 | 123 | 123 | 131 |
| c2 | 没有 LA6DK10, LAD6K10 | 129 | 135 | 135 | 143 |
| c3 | 带有 LADT, R, S | 137 | 143 | 143 | 151 |
| | 带有 LADT, R, S 和密封盖 | 141 | 147 | 147 | 155 |

(1) 包括 LAD4BB

产品参数表

线路图

LC1D12E7C

3极接触器 LC1D09至D95

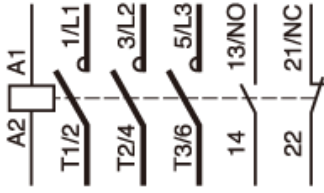

正装辅助触点模块 (瞬时辅助触点)

1N/O+1N/C LADN11 2N/O LADN20 2N/C LADN02 2N/O+2N/C LADN22

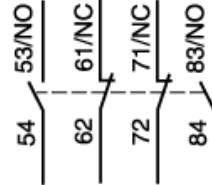
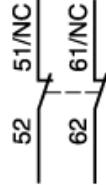
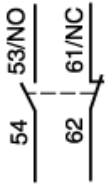

1N/O+3N/C LADN13 4N/O LADN40 4N/C LADN04 3N/O+1N/C LADN31

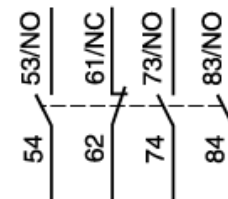
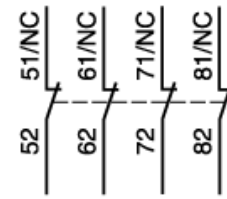
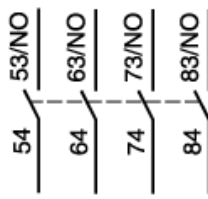
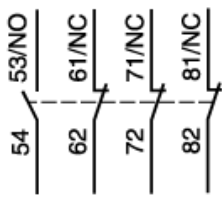

侧装辅助触点模块 (瞬时辅助触点)

1N/O+1N/C LAD8N11(1) 2N/O LAD8N20(1) 2N/C LAD8N02(1)

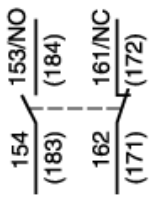

产品参数表

特性曲线

用于AC-3类别 ($U_e \leq 440V$)

LC1D12E7C

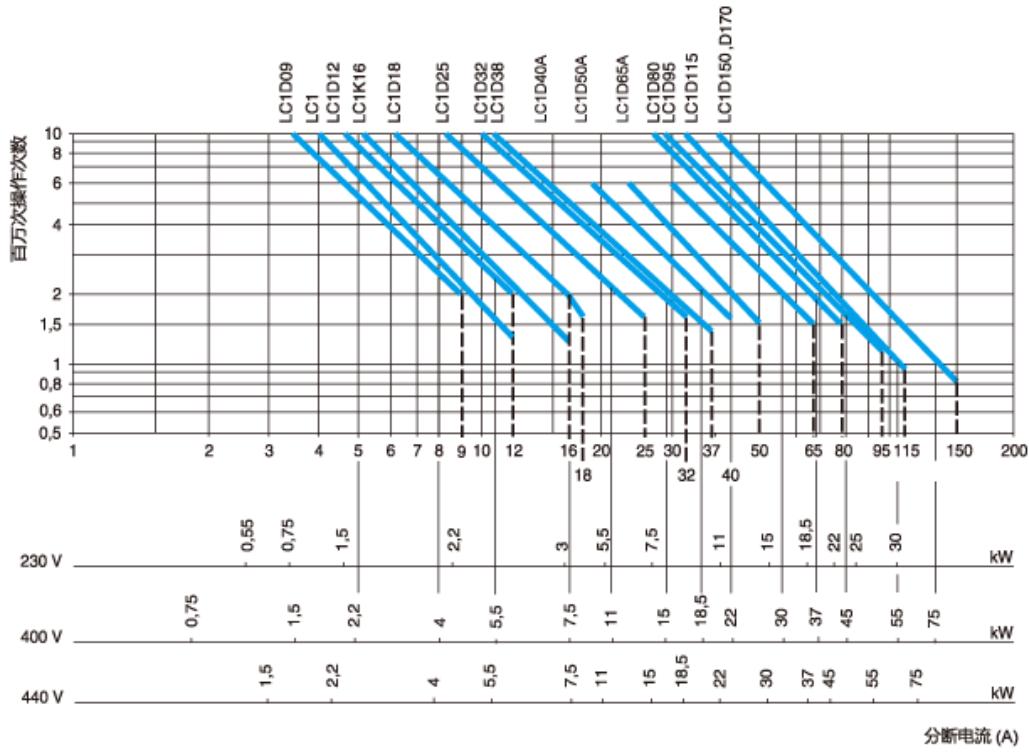

推荐的替代产品

X-ON Electronics

Largest Supplier of Electrical and Electronic Components

Click to view similar products for [Contactors - Electromechanical category](#):

Click to view products by [Schneider manufacturer](#):

Other Similar products are found below :

[686-120111](#) [70-901](#) [70-914](#) [MB-3D-6](#) [MC-22A/4-AC120V](#) [8-1616943-9](#) [8-1672124-5](#) [A701U](#) [AVR743D](#) [B6-40-00-84](#) [B7-40-00-84](#)
[1616017-5](#) [HP-11D-24](#) [P25-E5019-1](#) [CA7-72-00-24Z](#) [90-162](#) [9-1393132-2](#) [2NC4F0222](#) [ACC338UMM20](#) [AF80-30-11-13](#) [SZ-B1](#)
[3GC2H0M22](#) [3NC0T0A22](#) [3NC1Q0A22](#) [42AF35AG](#) [42AF35AH](#) [42CF35AE](#) [42CF35AL](#) [42FE35AFR](#) [45CG10AFA](#) [45CG10AJA](#)
[45CG10EJA](#) [45CG20AF](#) [45CG20AL](#) [45CG20EF](#) [45CG20EG](#) [45CG20EL](#) [45DG10AFA](#) [45DG10AGA](#) [45DG10AJA](#) [45DG10ALA](#)
[45DG10ELA](#) [45DG20AG](#) [45DG20AL](#) [45EG10AFA](#) [45EG10AJA](#) [45EG10ALA](#) [45EG20AL](#) [45FG10AFA](#) [45FG10AGA](#)