

产品参数表

规格



TeSys Deca接触器,3极(3NO),AC-3/AC-3e,<=440V,18A,24VAC,螺钉端子

LC1D18B7C

主要信息

产品系列	TeSys Deca TeSys Deca
产品类型	接触器
产品短名	LC1D
接触器应用领域	应用于无感或微感负载、电阻炉 应用于功率因数大于等于0.95的交流负载中
使用类别	AC-4 AC-1 AC-3 AC-3e
极数	3P
额定工作电压 [Ue]	电源回路: <= 690 V AC 25...400 Hz 电源回路: <= 225 V DC
额定工作电流 [Ie]	18 A 60 °C) 在...上 <= 440 V AC AC-3 适用 电源回路 32 A 60 °C) 在...上 <= 440 V AC AC-1 适用 电源回路 18 A 60 °C) 在...上 <= 440 V AC AC-3e 适用 电源回路
[Uc] control circuit voltage	24 V AC 50/60 Hz

补充信息

电动机功率 (kW)	10 kW 在...上 500 V AC 50/60 Hz (AC-3) 4 kW 在...上 220/240 V AC 50/60 Hz (AC-3) 7.5 kW 在...上 380/400 V AC 50/60 Hz (AC-3) 9 kW 在...上 415/440 V AC 50/60 Hz (AC-3) 10 kW 在...上 660/690 V AC 50/60 Hz (AC-3) 10 kW 在...上 500 V AC 50/60 Hz (AC-3e) 4 kW 在...上 220/240 V AC 50/60 Hz (AC-3e) 7.5 kW 在...上 380/400 V AC 50/60 Hz (AC-3e) 9 kW 在...上 415/440 V AC 50/60 Hz (AC-3e) 10 kW 在...上 660/690 V AC 50/60 Hz (AC-3e)
型号	LC1D
回路触点类型	3 NO
保护盖	无
约定发热电流 [Ith]	10 A 在...上 <60 °C 适用 信号回路 32 A 在...上 <60 °C 适用 电源回路
额定短时耐受电流 [Icw]	145 A 在...上 <40 °C - 10 s 适用 电源回路 240 A 在...上 <40 °C - 1 s 适用 电源回路 40 A 在...上 <40 °C - 10 分钟 适用 电源回路 84 A 在...上 <40 °C - 1 分钟 适用 电源回路 100 A - 1 s 适用 信号回路 120 A - 500 ms 适用 信号回路 140 A - 100 ms 适用 信号回路
与继电器配合使用的熔丝	10 A gG 适用 信号回路 符合 IEC 60947-5-1 50 A gG 在...上 <= 690 V 配合 1 型 适用 电源回路

平均阻抗	2.5 mΩ - Ith 32 A 50 Hz 适用 电源回路
额定绝缘电压 [Ui]	电源回路: 690 V 符合 IEC 60947-4-1 信号回路: 690 V 符合 IEC 60947-1
过电压类别	III
污染等级	3
额定冲击耐受电压 [Uimp]	6 kV 符合 IEC 60947
安全可靠等级	B10d = 1369863 次 标称负载的接触器 符合 EN/ISO 13849-1 B10d = 20000000 次 机械负载的接触器 符合 EN/ISO 13849-1
机械寿命	15 Mcycles
电气寿命	1 Mcycles 32 A AC-1 Ue条件下 <= 440 V 1.6 Mcycles 18 A AC-3 Ue条件下 <= 440 V 3 Mcycles 11 A AC-3 Ue条件下 660/690 V 1.6 Mcycles 18 A AC-3e Ue条件下 <= 440 V 3 Mcycles 11 A AC-3e Ue条件下 660/690 V
控制回路特性	AC 在...上 50/60 Hz
浪涌抑制模块	无内置浪涌抑制模块
控制电压限额	0.3...0.6 Uc -40...60 °C 释放 50/60 Hz 0.8...1.1 Uc -40...60 °C 运行 50 Hz 0.85...1.1 Uc -40...60 °C 运行 60 Hz
(~50Hz吸合)功耗 (VA)	70 VA 60 Hz 0.75 20 °C) 70 VA 50 Hz 0.75 20 °C)
(~50Hz保持)功耗 (VA)	7.5 VA 60 Hz 0.3 20 °C) 7 VA 50 Hz 0.3 20 °C)
热消散	2...3 W 在...上 50/60 Hz
动作时间	12...22 ms 闭合 4...19 ms 分断
最大操作频率	3600 次/小时 在...上 <60 °C
接线能力	控制回路: 螺栓紧固 1 1...4 mm ² 电缆选型: 软线 不带箔线端子 控制回路: 螺栓紧固 2 1...4 mm ² 电缆选型: 软线 不带箔线端子 控制回路: 螺栓紧固 1 1...4 mm ² 电缆选型: 软线 带箔线端子 控制回路: 螺栓紧固 2 1...2.5 mm ² 电缆选型: 软线 带箔线端子 控制回路: 螺栓紧固 1 1...4 mm ² 电缆选型: 硬线 不带箔线端子 控制回路: 螺栓紧固 2 1...4 mm ² 电缆选型: 硬线 不带箔线端子 电源回路: 螺栓紧固 1 1.5...6 mm ² 接线片外径Ø: 8 mm 电缆选型: 软线 不带箔线端子 电源回路: 螺栓紧固 2 1.5...6 mm ² 接线片外径Ø: 8 mm 电缆选型: 软线 不带箔线端子 电源回路: 螺栓紧固 1 1...6 mm ² 接线片外径Ø: 8 mm 电缆选型: 软线 带箔线端子 电源回路: 螺栓紧固 2 1...4 mm ² 接线片外径Ø: 8 mm 电缆选型: 软线 带箔线端子 电源回路: 螺栓紧固 1 1.5...6 mm ² 接线片外径Ø: 8 mm 电缆选型: 硬线 不带箔线端子 电源回路: 螺栓紧固 2 1.5...6 mm ² 接线片外径Ø: 8 mm 电缆选型: 硬线 不带箔线端子
紧固扭矩	电源回路: 1.7 N.m 通过 螺栓紧固 用螺丝刀 Ø6 平口 电源回路: 1.7 N.m 通过 螺栓紧固 用螺丝刀 No 2 十字螺丝 控制回路: 1.7 N.m 通过 螺栓紧固 用螺丝刀 Ø6 平口 控制回路: 1.7 N.m 通过 螺栓紧固 用螺丝刀 No 2 十字螺丝 电源回路: 1.7 N.m 通过 电缆连接器 用螺丝刀 Ø6 平口 螺丝: M3.5 电源回路: 1.7 N.m 通过 电缆连接器 用螺丝刀 No 2 十字螺丝 螺丝: M3.5 电源回路: 1.7 N.m 通过 螺栓紧固 用螺丝刀 pozidriv No 2 控制回路: 1.7 N.m 通过 螺栓紧固 用螺丝刀 pozidriv No 2
辅助触点类型	1 NO + 1 NC 类型 机械连接 1 NO + 1 NC 符合 IEC 60947-5-1 类型 与主触头状态成镜像 1 NC 符合 IEC 60947-4-1
信号回路频率	25...400 Hz
最小开关电压	17 V 适用 信号回路
最小开关电流 [Imin]	5 mA 适用 信号回路
绝缘电阻	> 10 MΩ 适用 信号回路
不重迭时间	1.5 ms 失电 NC及NO触点之间 1.5 ms 得电 NC及NO触点之间
安装方式	导轨安装 底板安装

环境

标准	GB 14048.4 IEC 60947-4-1
产品认证	CCC CE UKCA
IP 保护等级	IP2X 前面板 主回路适用 符合 screwed IP2X 前面板 线圈回路适用 符合 screwed
防护措施	TH 符合 IEC 60068-2-30
周围空气温度	-40...60 °C 运行 60...70 °C 有降容 -60...80 °C 存储
工作海拔	3000 m 无
耐火及耐异常高温能力	850 °C 符合 IEC 60695-2-11
抗冲击、震动性能	抗震性能 触头打开 (2 gn (5...300 Hz)) 符合 IEC 60068-2-6 抗震性能 触头闭合状态 (4 gn (5...300 Hz)) 符合 IEC 60068-2-6 抗冲击性能 11 ms 触头打开 (10 gn) 符合 IEC 60068-2-27 抗冲击性能 11 ms 触头闭合状态 (15 gn) 符合 IEC 60068-2-27
高度	77 mm
宽度	45 mm
深度	86 mm
净重	0.33 kg

包装单位

Unit Type of Package 1	PCE
Number of Units in Package 1	1
Package 1 Height	5.129 cm
Package 1 Width	7.763 cm
Package 1 Length	9.387 cm
Package 1 Weight	357.5 g
Unit Type of Package 2	S02
Number of Units in Package 2	24
Package 2 Height	15.0 cm
Package 2 Width	30.0 cm
Package 2 Length	40.0 cm
Package 2 Weight	9.0 kg
Unit Type of Package 3	PAL
Number of Units in Package 3	384
Package 3 Height	60.0 cm
Package 3 Width	80.0 cm
Package 3 Length	75.0 cm
Package 3 Weight	144.416 kg

可持续性

	Green Premium 产品
REACH法规	REACH 声明
REACH (不含 SVHC)	是
欧盟ROHS指令	符合

[欧盟ROHS声明](#)

无有毒重金属	是
无汞	是
中国 ROHS 管理办法	中国 ROHS 声明 自主符合中国 ROHS (中国 ROHS 管控范畴之外的产品)
RoHS 豁免信息	是
环境披露	产品环境文件
流通资料	产品使用寿命终期信息

合同保修

保修单	18 个月
-----	-------

产品参数表

LC1D18B7C

尺寸图

LC1D09...D18(3极)

控制电路：交流

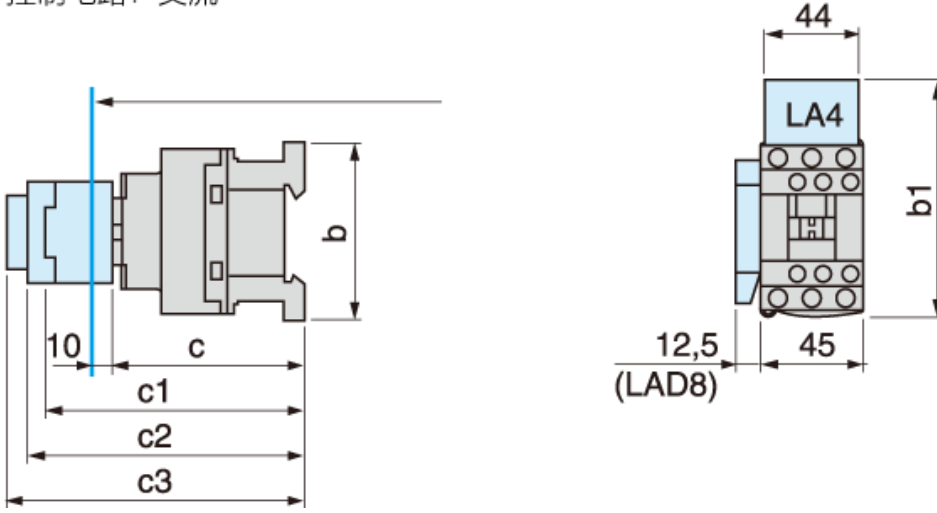

LC1		D09... D18	D25... D38	DT20 & DT25	DT32 & DT40
b	不带附加模块	77	85	85	91
b1	带有 LAD4BB	94	98	98	-
	带有 LA4DP2	110 (1)	114 (1)	114	-
	带有 LA4DF, DT	119 (1)	123 (1)	129	-
	带有 LA4DR, DW, DL	126 (1)	130 (1)	190	-
c	没有外罩或附加模块	84	90	90	97
	带有外罩, 没有附加模块	86	92	92	99
c1	带有 LADN 或 C(2 或 4 触点)	117	123	123	131
c2	没有 LA6DK10, LAD6K10	129	135	135	143
c3	带有 LADT, R, S	137	143	143	151
	带有 LADT, R, S 和密封盖	141	147	147	155

(1) 包括 LAD4BB

产品参数表

线路图

LC1D18B7C

3极接触器 LC1D09至D95

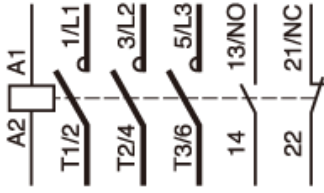

正装辅助触点模块 (瞬时辅助触点)

1N/O+1N/C LADN11 2N/O LADN20 2N/C LADN02 2N/O+2N/C LADN22

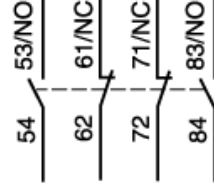
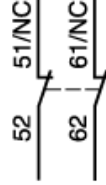
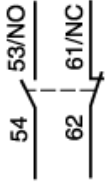

1N/O+3N/C LADN13 4N/O LADN40 4N/C LADN04 3N/O+1N/C LADN31

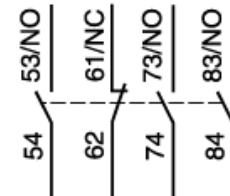
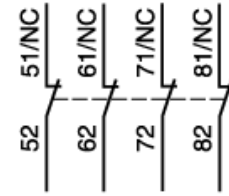
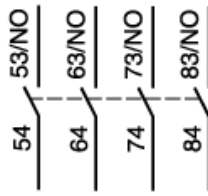
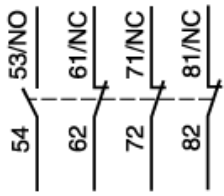

侧装辅助触点模块 (瞬时辅助触点)

1N/O+1N/C LAD8N11(1) 2N/O LAD8N20(1) 2N/C LAD8N02(1)

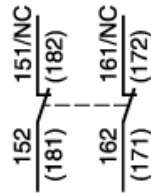
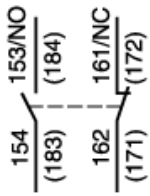

产品参数表

特性曲线

用于AC-3类别 ($U_e \leq 440V$)

LC1D18B7C

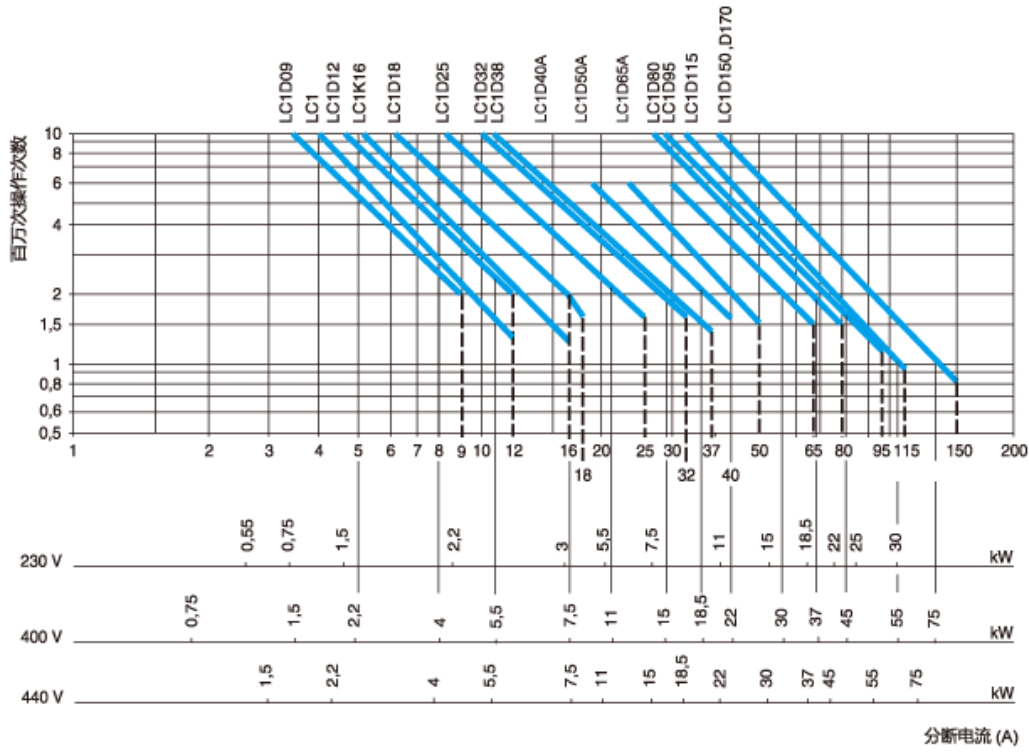

推荐的替代产品

X-ON Electronics

Largest Supplier of Electrical and Electronic Components

Click to view similar products for [Contactors - Electromechanical category](#):

Click to view products by [Schneider manufacturer](#):

Other Similar products are found below :

[686-120111](#) [70-901](#) [70-914](#) [MB-3D-6](#) [MC-22A/4-AC120V](#) [8-1616943-9](#) [8-1672124-5](#) [A701U](#) [AVR743D](#) [B6-40-00-84](#) [B7-40-00-84](#)
[1616017-5](#) [HP-11D-24](#) [P25-E5019-1](#) [CA7-72-00-24Z](#) [90-162](#) [9-1393132-2](#) [2NC4F0222](#) [ACC338UMM20](#) [AF80-30-11-13](#) [SZ-B1](#)
[3GC2H0M22](#) [3NC0T0A22](#) [3NC1Q0A22](#) [42AF35AG](#) [42AF35AH](#) [42CF35AE](#) [42CF35AL](#) [42FE35AFR](#) [45CG10AFA](#) [45CG10AJA](#)
[45CG10EJA](#) [45CG20AF](#) [45CG20AL](#) [45CG20EF](#) [45CG20EG](#) [45CG20EL](#) [45DG10AFA](#) [45DG10AGA](#) [45DG10AJA](#) [45DG10ALA](#)
[45DG10ELA](#) [45DG20AG](#) [45DG20AL](#) [45EG10AFA](#) [45EG10AJA](#) [45EG10ALA](#) [45EG20AL](#) [45FG10AFA](#) [45FG10AGA](#)