

POWER ENTRY MODULES / GERÄTESTECKER-KOMBIELEMENTE

Power entry modules Type 8843 with fuseholder

Gerätestecker-Kombielemente Typ 8843 mit G-Sicherungshalter

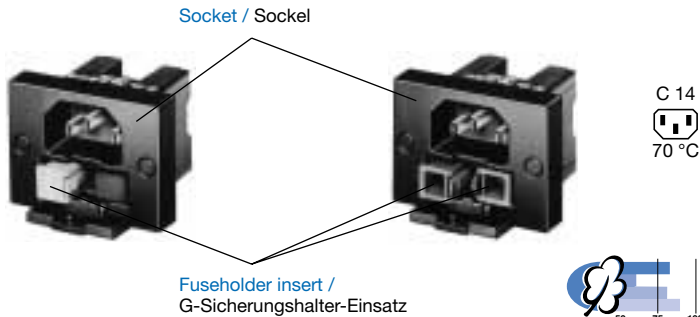

Screw-on mounting / Schraub-Montage

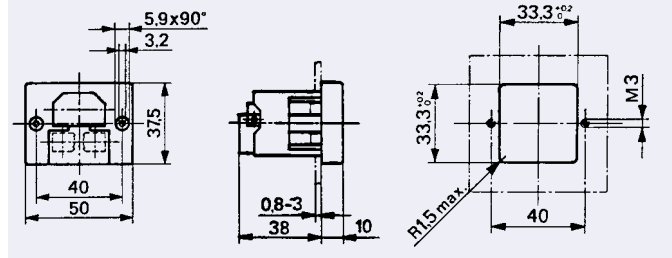

Snap-in mounting / Snap-in-Montage

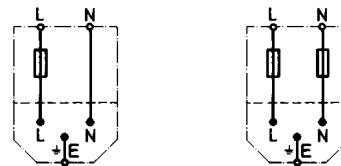
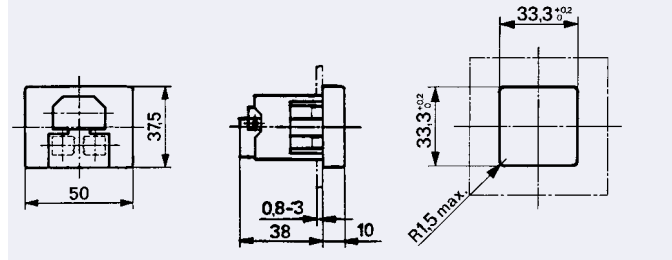

single pole / 1polig

double pole / 2polig

Approvals / Approbationen

SEV (10 A/250 V AC)	NEMKO (10 A/250 V AC)
VDE (10 A/250 V AC)	DEMKO (10 A/250 V AC)
SEMKO (10 A/250 V AC)	FIMKO (10 A/250 V AC)
UL (10 A/250 V AC)	IMQ (10 A/250 V AC)
CSA (10 A/250 V AC)	KEMA (10 A/250 V AC)
ÖVE (10 A/250 V AC)	

Standards, Patents / Normen, Patente

EN 60320-1, IEC 60320-1/C14, DIN VDE 0625, SEMKO 9320, CSA C22.2/182.3, UL 498, U.S. Patent No. 4.568.137

Technical data

- Appliance inlet protection class I, pin temperature 70 °C
- Shock-safe fuseholder 1- or 2-pole for fuse-links 5 x 20 mm or 6,3 x 32 mm (1/4" x 1 1/4")
- Screw-on mounting from front or rear or snap-in mounting for panel thickness 0,8–3 mm
- Solder terminals 3,0 x 0,8 mm or quick connect terminals 4,8 x 0,8 mm (brass tin-plated)
- Ambient temperature T_a -25 to +70 °C
- Contact resistance: 5 mΩ
- Admissible power acceptance P_n in function of T_a see page 266
- Socket of thermoplastic UL 94V-0

Technische Daten

- Gerätestecker Schutzklasse I, Stifttemperatur 70 °C
- Berührungssicherer 1- oder 2poliger G-Sicherungshalter für G-Sicherungseinsätze 5 x 20 mm oder 6,3 x 32 mm (1/4" x 1 1/4")
- Schraubbefestigung für Durchsteck- oder Snap-in-Steckmontage für Montageplattendicken 0,8–3 mm
- Lötanschlüsse 3,0 x 0,8 mm oder Steckanschlüsse 4,8 x 0,8 mm (Messing verzinkt)
- Umgebungstemperatur T_u -25 bis +70 °C
- Durchgangswiderstand: 5 mΩ
- Zulässige Leistungsaufnahme P_n in Funktion von T_u siehe Seite 266
- Socket aus Thermoplast UL 94V-0

Order No. Socket (fuse-drawer inserts must be ordered seperately) / Bestell-Nr. Sockel (G-Sicherungshalter-Einsätze separat bestellen)

Fuseholder / G-Sicherungshalter	Solder terminals / Lötanschlüsse	Quick connect terminals / Steckanschlüsse	Screw-on mounting / Schraubmontage	Snap-in mounting / Snap-in-Montage
1-pole / 1polig	3,0 x 0,8 mm	4,8 x 0,8 mm		
2-pole / 2pole				
8843.0351 (8843-351.60)	•		•	
8843.0353 (8843-353.60)		•	•	
8843.0451 (8843-451.60)	•			•
8843.0453 (8843-453.60)		•		•

Order No. Fuseholder insert / Bestell-Nr. G-Sicherungshalter-Einsatz

Type / Typ	Two fuseholder inserts must be ordered for 2-pole fuseholder / Für Sockel mit 2poligem G-Sicherungshalter müssen zwei G-Sicherungshalter-Einsätze bestellt werden
5 x 20 mm	
8843.0902 (8843-902.60)	
8843.0901 (8843-901.60)	

Suitable plug connectors for cable connection 4300.0602/0606 see page 286 / Passende Gerätesteckdosen für Kabel, 4300.0602/0606 siehe Seite 286
Cord retaining clamp see page 289 / Sicherungsbügel siehe Seite 289

POWER ENTRY MODULES / GERÄTESTECKER-KOMBIELEMENTE

Power entry modules Type 8843

with mains filter for standard and medical application with fuseholder



Gerätestecker-Kombielemente Typ 8843

mit Netzfilter für Standard- und Medizin-Anwendungen mit G-Sicherungshalter

C 14
70 °C

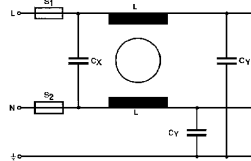
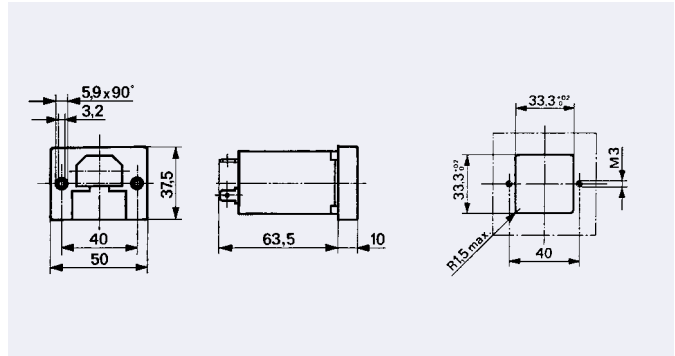
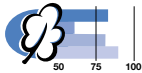

Technical data

- Appliance inlet protection class I, pin temperature 70 °C
- Shock-safe 2-pole fuseholder for fuse-links 5 x 20 mm and 6,3 x 32 mm (1/4" x 1 1/4")
- With an integral mains filter for 1, 3, 6 or 10 A / 250 V AC
- Quick connect terminals 6,3 x 0,8 mm
- Nichrom steel shield
- Mounting with screws M3
- Ambient temperature T_a -25 to +70 °C
- Admissible power acceptance P_h in function of T_a see page 269
- Socket of thermoplastic UL 94V-0

Technische Daten

- Gerätestecker Schutzklasse I, Stifttemperatur 70 °C
- Berührungssicherer G-Sicherungshalter 2polig für G-Sicherungseinsätze 5 x 20 mm und 6,3 x 32 mm (1/4" x 1 1/4")
- Angebauter Netzfilter für 1, 3, 6 oder 10 A / 250 V AC
- Steckanschlüsse 6,3 x 0,8 mm
- Filtergehäuse aus Chromnickelstahl
- Montage mit Schrauben M3
- Umgebungstemperatur T_u -25 bis +70 °C
- Zulässige Leistungsaufnahme P_h in Funktion von T_u siehe Seite 269
- Sockel aus Thermoplast UL 94V-0

Approvals / Approbationen

- SEV (1-6 A/250 V AC)
only standard version / nur Standard-Ausführung
- VDE (1-10 A/250 V AC)
standard and medical version /
Standard- und medizinische Ausführung
- SEMKO (1 A/250 V AC)
only standard version / nur Standard-Ausführung
- UL (1-10 A/250 V AC)
standard and medical version /
Standard- und medizinische Ausführung
- CSA (1-10 A/250 V AC)
standard and medical version /
Standard- und medizinische Ausführung

Attenuation loss see page 269 /
Einfügungsdämpfung siehe Seite 269

Values of fuse-links (time-lag): $I_{ti} \leq I_n$ /
Wert der Sicherungseinsätze (träge): $I_{st} \leq I_n$

Order No. Socket (for standard filter) fuse-drawer must be ordered separately /

Bestell-Nr. Sockel (für Standard Filter) Schublade separat bestellen

	I_n (A) T_a 45°C* / T_u 45°C*	U_n (V)	Max. leakage curr. Max. Ableitstrom (mA) 250V/50Hz	C_{x2} (nF)	C_y (nF)	L (2x) (mH)	Test voltage Testspannung L,N → E	L → N
8843.8123.1 (8843.N1.140.60)	1	up to / bis	< 0,5	47	2,2	11	2700 V DC 2 sec. / 2 Sek.	1075 V DC 2 sec. / 2 Sek.
8843.8323.1 (8843.N3.140.60)	3	250 V	< 0,5	47	2,2	1,6		
8843.8623.1 (8843.N6.140.60)	6	max.	< 0,5	47	2,2	0,8		
8843.8923.1 (8843.N10.140.60)	10	50/60 Hz	< 0,5	47	2,2	0,4		

* VDE T_a 40 °C / VDE T_u 40 °C

Order No. Fuseholder insert

Bestell-Nr. G-Sicherungshalter-Einsatz

for fuse-links / für Sicherungseinsätze 5 x 20 mm	6,3 x 32 mm (1/4" x 1 1/4")
8843.0902 (8843-902.60)	8843.0901 (8843-901.60)

Two fuseholder inserts must be ordered for each filter /
Pro Filter müssen zwei G-Sicherungshalter-Einsätze bestellt werden

Suitable plug connectors for cable connection 4300.0602/0606 see page 286 / Passende Gerätesteckdosen für Kabel, 4300.0602/0606 siehe Seite 286
Cord retaining clamp see page 289 / Sicherungsbügel siehe Seite 289

Power entry modules with mains filter for medical application see page 265 /
Bestellnummern der Netzfilter für medizinische Anwendungen siehe Seite 265

X-ON Electronics

Largest Supplier of Electrical and Electronic Components

Click to view similar products for [AC Power Entry Modules](#) category:

Click to view products by [Schurter](#) manufacturer:

Other Similar products are found below :

[0098.0050](#) [6167.0002](#) [6609100-2](#) [7-6609955-2](#) [FKI2-50-6/M5](#) [FN361-6-06](#) [FN389-4-22](#) [FN9226B-6-02](#) [FN9233S1-10-06](#) [FN9233S1-8-06](#)
[FN9233S1B-8-06](#) [FN9233S1R-1-06](#) [FN9233S1R-12-06](#) [FN9233SB-1-06](#) [FN9233SB-12-06](#) [FN9233SB-8-06](#) [FN9233SR-10-06](#) [FN9244B-15-06HI](#) [FN9244EB-3-06](#) [FN9244EB-8-06](#) [FN9244ER-15-06](#) [FN9244ER-8-06](#) [FN9244ES1-8-06](#) [FN9244ESB-8-06](#) [FN9244R-12-06](#)
[FN9244S1-12-06](#) [FN9244S1R-3-06](#) [FN9244SB-8-06](#) [FN9244SR-6-06](#) [FN9244U-3-06](#) [FN9244U-8-06](#) [8-6609940-2](#) [PE00SSSXB](#) [Fuse-H-EUR-1](#) [Fuse-H-USA-1](#) [PM00XD000](#) [A-0701-HT-H](#) [15EJMS8](#) [1-6609941-2](#) [200JM6-2](#) [CA121003-6](#) [SK-1015\(F1-5\)](#) [161-R3015-E](#) [1-6609153-2](#) [FN323-1-05](#) [FN9233B-8-06](#) [FN9233EB-1-06](#) [FN9233ES1R-10-06](#) [FN9233R-12-06](#) [FN9233S-10-06](#)