



深圳市首韩科技有限公司

SHENZHEN SHOUHAN TECHNOLOGY CO.,LTD

Tel: 0755-27597601 Fax: 0755-27597491

承 认 书

SPECIFICATION FOR APPROVAL

客 户 Customer:

产品名称 Project:

MICRO 4脚贴片沉板1.17卷边

规格型号 Part No:

MICRO CBJB1.17-4P

贵公司承认印 Approval signatures

料 号/Part No.	签 章/Signatures

日期 Date:

拟制/Drawn	李春风	
审核/Check	张栋	
批准/Approved	罗孝金	

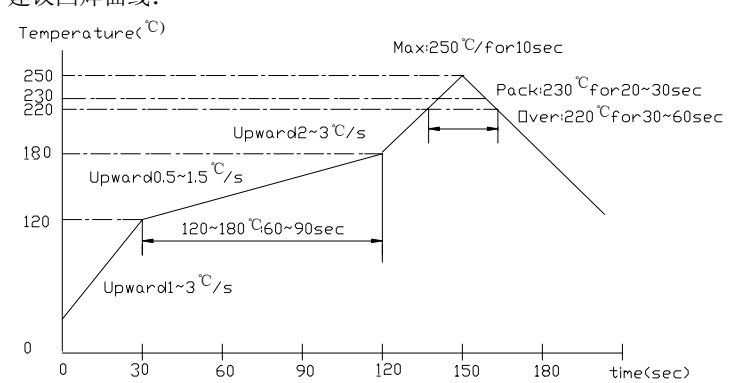
1. 物料明细:			
1.1. 塑胶部分: LCP UL94V-0			
1.2. 接触端子部分: C5191R-H, 镍底, 接触部位镀金 1 μ "			
1.3. 外壳部分: C2680R-H, 外壳镀镍底 50 μ " , 镀NI 80 μ			
2. 工作条件:			
2.1. 工作电压: 30VAC RMS Max			
2.2. 工作电流: 1Ampere			
2.3. 使用温度: -30 $^{\circ}$ C~+80 $^{\circ}$ C			
3. 电气性能部分			
序号	测试项目	规格和标准	测试方法及参考标准
3.1	接触阻抗	50m Ω MAX	以低功率电流测试产品接触部位阻抗值 参考: EIA 364-23A
3.2	绝缘阻抗	100M Ω MIN 100V DC	测试相邻接触脚位之间塑胶阻抗值 参考: EIA 364-21A
3.3	耐压测试	100V AC 1 分钟 0.5mA	以 0.5mA 的电流测试接触脚位之间塑胶耐高压 1 分钟 参考: EIA 364-20A
4. 机械性能部分			
4.1	插入力	3.57kgf	与线端匹配时, 线端以 25mm/分速度插入时的力 参考: EIA 364-13A
4.2	拔出力	1.00kgf	与线端匹配时, 线端以 25mm/分速度拔出时的力 参考: EIA 364-13A
4.3	端子单 PIN 保持力	0.3 kgf MIN	接触 PIN 以 25mm/分速度从塑胶中退出来的力
4.4	寿命测试	1. 产品外观无明显损伤 2. 插入力: 3.57kgf MAX 拔出力: 0.81~2.05 kgf	以每小时 600 次匀速插拔产品 3000 次 参考: EIA 364-09A
4.5	振动测试	10 ⁻⁶ 秒	以每分钟频率由 10HZ 至 55HZ, 再回到 10HZ 为一循环, 连续测试 X/Y/Z 三个方向各 2 小时。 振幅为 1.5mm 参考: EIA 364-28A
5. 环境性能部分			
5.1	沾锡性	吃锡面积达 95%以上	产品焊接区于温度为 235 \pm 5 $^{\circ}$ C 锡炉中浸泡 5 \pm 0.5 秒 参考: MIL STD-202F
5.2	耐高温	1. 外观无明显损伤 2. 接触阻抗 100m Ω MAX 3. 绝缘阻抗 100M Ω MIN	将产品置于 85 $^{\circ}$ C 的高温炉中 96 小时后, 再于常温中置放 3 小时后观察。 参考: MIL STD-1344A
5.3	低温性	1. 外观无明显损伤 2. 接触阻抗 100m Ω MAX 3. 绝缘阻抗 100M Ω MIN	将产品置于-40 $^{\circ}$ C 的低温炉中 96 小时后, 再于常温中置放 3 小时后观察。 参考: MIL STD-1344A
5.4	耐湿性	1. 外观无明显损伤 2. 接触阻抗 100m Ω MAX 3. 绝缘阻抗 100M Ω MIN	将产品置于温度为 40 \pm 2 $^{\circ}$ C, 湿度为 90~95RH 环境中, 120 小时后观察。 参考: EIA 364-31A
5.5	耐腐蚀性	1. 外观无明显腐蚀 2. 接触阻抗 50m Ω MAX	将产品置放于盐水浓度为 5%, 温度 35 \pm 2 $^{\circ}$ C 的盐雾箱中连续喷雾 12 小时, 于常温放置 1 小时后观察产品。 参考: EIA 364-26A
5.6	耐焊接性	1、外观无明显变色、起泡; 2、焊脚吃锡平滑	建议回焊曲线:  <p>Temperature($^{\circ}$C)</p> <p>time(sec)</p> <p>Max:250$^{\circ}$C/for10sec</p> <p>Pack:230$^{\circ}$C for20~30sec</p> <p>Over:220$^{\circ}$C for30~60sec</p> <p>Upward2~3$^{\circ}$C/s</p> <p>Upward0.5~1.5$^{\circ}$C/s</p> <p>120~180$^{\circ}$C:60~90sec</p> <p>Upward1~3$^{\circ}$C/s</p>

REV.	ECN NO.	LOCATIONS	DESCRIPTION	DATE

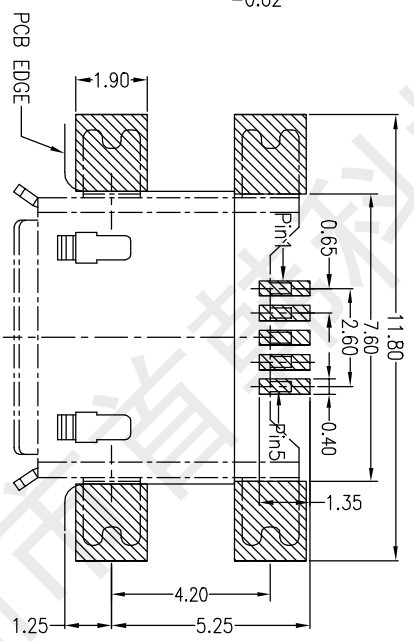
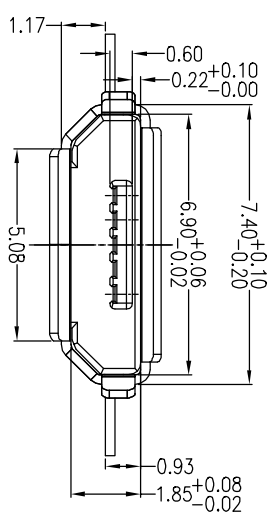
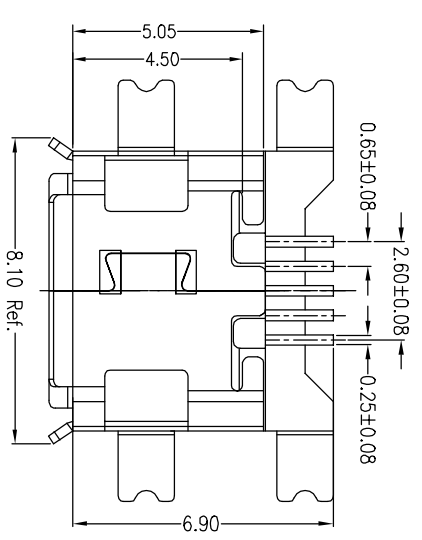
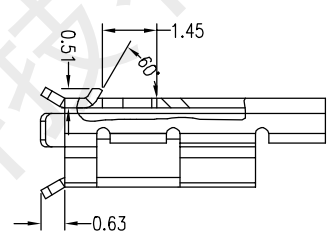
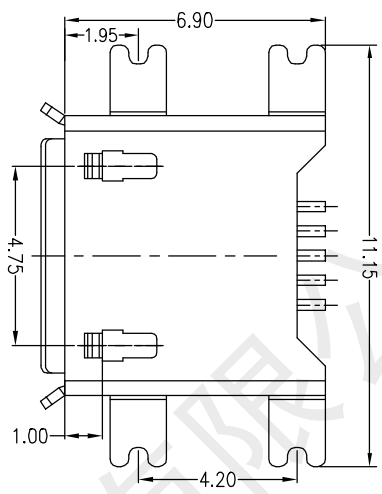
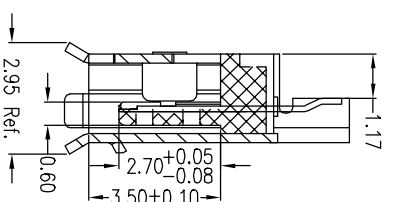
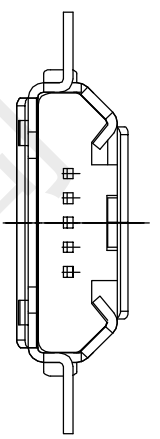

- Note:
- Material:
 - Housing: High temperature thermoplastic with g.f, UL94V-0
 - Contact: copper alloy, t=0.15mm
 - Shell: copper alloy, t=0.25mm
 - Specification:
 - Current rating: 1 A Max.
 - Dielectric withstanding voltage: 100 V(ac) for 1 min.
 - Contact resistance: 50 mW Max.
 - Insulation resistance: 100 MW Min.
 - Total mating force: 3.57 Kgf Max.
 - Total unmating force: 1.0 Kgf Min. 0.81~2.05 Kgf Min.
 - Temperature range: -30°C~80°C

A 01 S B 1 4 1 B 4-059

- ① 产品代号 A: 成品
- ② 产品系列 01: micro usb 9pin
- ③ 产品类别 S: 母座
- ④ 产品类型 B: B TYPE
- ⑤ 外壳材质 1: 02860R-H
- ⑥ 端子材质 4: 0510R-BH
- ⑦ 主体材质 1: LP
- ⑧ 主体颜色 B: 黑色
- ⑨ 下板类型 4: 波板式
- ⑩ 细节流水 003: micro usb B Type (规格书 17) 深圳标准

PART NO:	A01SB141B4-059	MATERIAL:	李春风
MODEL NO:	XX	FINISH:	张栋
UNIT:	MM	SIZE:	A4
TOLERANCE UNSPECIFIED		DR:	罗孝金
.x	0.15	CHK:	
.xx	0.10	APP:	
.xxx	0.05		
Ang.	1°		

TITLE:		深圳市首韩科技有限公司	
DWG NO:		MICRO 4脚贴片沉板1.17卷边	
SCALE:	5:1	DATE:	2012.05.22
REV:	A		

X-ON Electronics

Largest Supplier of Electrical and Electronic Components

Click to view similar products for [USB Connectors](#) category:

Click to view products by [SHOU](#) manufacturer:

Other Similar products are found below :

[10033527-N3112MLF](#) [17-210561](#) [GMCB05B11124H1EU](#) [17-200931](#) [65-647-8-BK-BU](#) [690-010-295-484](#) [73725-1191BLF](#) [950](#) [E8144-B01021-L](#) [A-USB A-LP-SMT-C](#) [A-USB B-TOP-C](#) [MUSBA511N5](#) [MUSBB15131](#) [MUSBC111M5](#) [MUSBD11135](#) [217450-1](#) [CA 6 W LD](#)
[896-30-004-00-000000](#) [KUSBVX-BS1N-W30](#) [KUSBX-AP-KIT-SCBLK](#) [KUSBX-AS2N-W](#) [KUSBX-SMT2AP1S-W](#) [KUSBX-SMTAS1NBTR](#) [KUSBX-SMTBS1NBTR](#) [30-498-6](#) [SK-60A-2](#) [17-200261](#) [17-210051](#) [1734082-1](#) [FK-37-32SL](#) [30-1574](#) [30-470](#) [30-489](#) [30-541](#) [30-572-3](#) [30-9503](#) [M9177/2-1](#) [MAB 5 S](#) [MIKROE-1451](#) [33UBBR-04SW11R](#) [USBFTV2PEM2G](#) [USBFTVC6ZN](#) [USBFTVSCCG](#)
[KUSBX-AS2N-W30](#) [KUSBX-SLAS1N-W](#) [KUSBX-SLAS1N-W30](#) [1-1734084-2](#) [E8110-001-01](#) [MUSBC11135](#) [NK-27-32SL](#)