

400V MOSFET 输出光继电器

1.概述

SL214X光继电器由红外发光二极管和光电发生器、光 MOSFET 耦合组成。

2.特性

- 常开, 单刀单掷
- 控制 400V 交流或直流电压
- 开关 120mA 负载
- 控制低电平模拟信号
- 高灵敏度, 低导通电阻
- 低电平断态漏电流
- 高隔离电压 5KV (DIP / SMD)
- 无铅, 符合 RoHS 标准

3.应用

- 通讯产品(个人电脑,笔记本电脑)
- 调制解调器/传感器
- 移动电话 /安全设备
- 测量和测试设备
- 工厂自动化设备
- 高速检验机器

4.结构原理图和封装

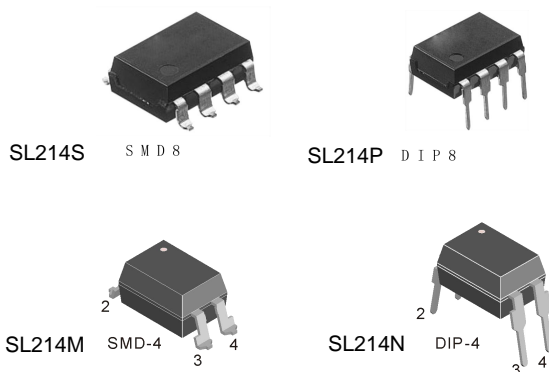
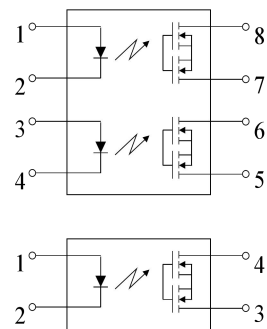

5. 极限参数 (T_A=25°C)

参数		符号	额定值	单位	备注
输入	LED 正向电流	I _F	50	mA	
	LED 反向电压	V _R	3	V	
	峰值正向电流	I _{FP}	1	A	f=100 Hz, 占空比=0.1%
	输入功率	P	75	mW	
输出	负载电压(AC 峰值)	V _L	400	V	
	持续负载电流 (AC 峰值)	I _L	0.12	A	
	峰值负载电流	I _{peak}	0.3	A	100 ms (1 shot), V _L =DC
	输出功率	P _{out}	800 500	mW	DIP8 SMD8 DIP4 SMD4
I/O 隔离电压		V _{iso}	5,000	VAC	DIP SMD
极限温度	工作温度	T _{opr}	-40°C ~ +85°C	°C	低温时不结冰
	储存温度	T _{stg}	-40°C ~ +100°C		

6. 产品特性参数 (T_a=25°C)

参数		符号	条件	最小	典型	最大	单位
输入	LED 工作电流	I _{Fon}	I _L =0.12A	0.5	1.8	3	mA
	LED 关断电流	I _{Foff}	I _L =0.12A	0	1.7	2	mA
	LED 正向压降	V _F	I _F =5mA	1	1.3	1.4	V
输出	导通电阻	R _{on}	I _F =5mA, I _L =0.12A, 通电时间=1秒以下	0	10	20	Ω
	关断漏电流	I _{Lleak}	I _F =0mA, V _L =400V	-	-	1000	nA
传输特性	开启时间*	T _{on}	I _F =5mA, I _L =0.12A	200	600	2000	us
	关断时间*	T _{off}	I _F =5mA, I _L =0.12A	10	700	1000	us
	I/O 电容	C _{iso}	f=1MHz, V _B =0		0.8	1.5	pF
	初始 I/O 隔离电阻	R _{iso}	500V DC	1,000			MΩ

注: LED 正向电流推荐值 I_F=5 到 10mA

7. 产品特性曲线

图.1 负载电流-环境温度特性



图.2 导通电阻-环境温度特性



图.3 开启时间-环境温度特性

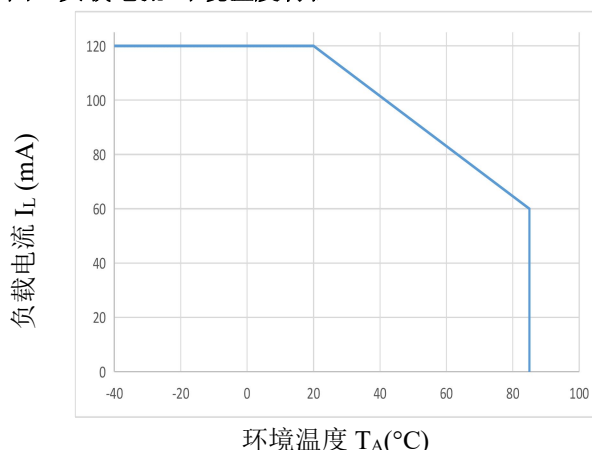

图.4 关断时间-环境温度特性

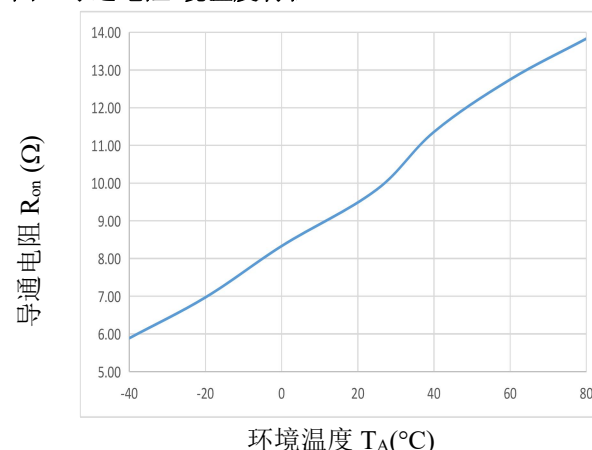

图.5 LED 工作电流-环境温度特性

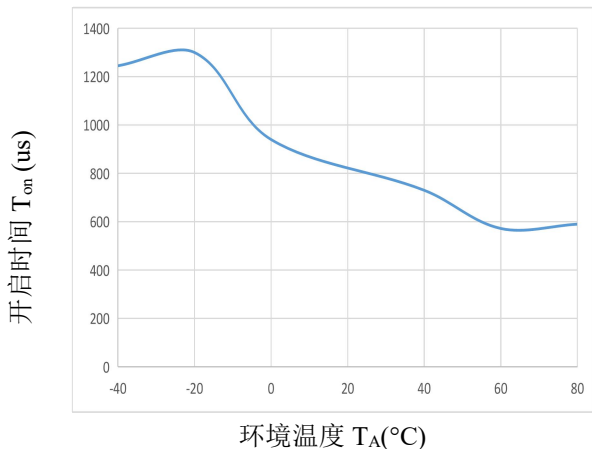

图.6 LED 关断电流-环境温度特性

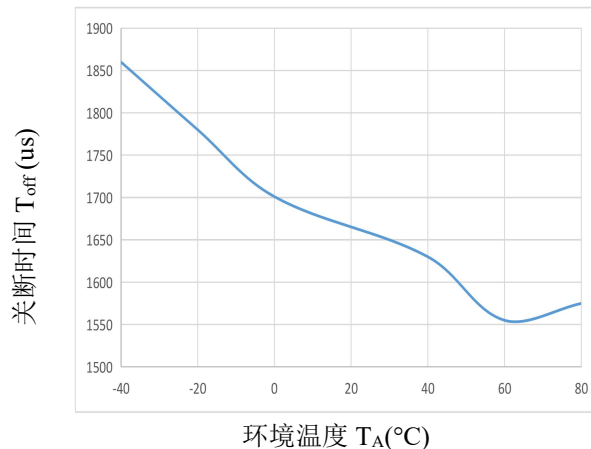

图.7 LED 正向压降-环境温度特性

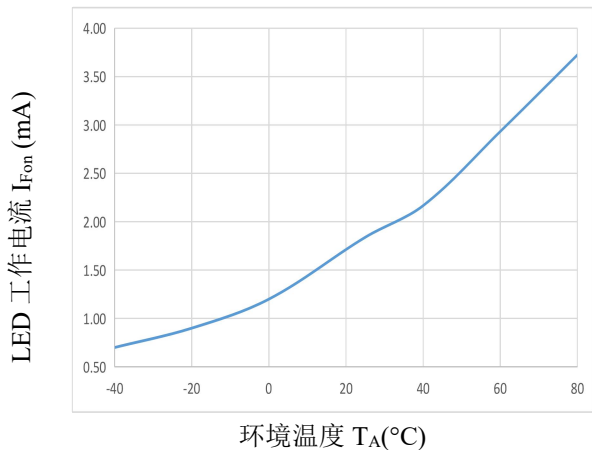

图.8 输出端电流-电压特性

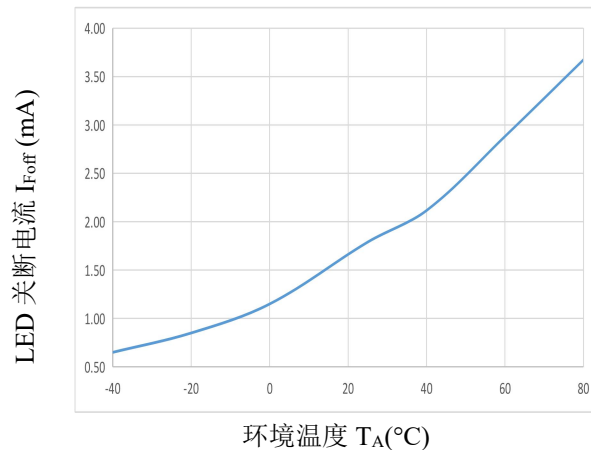

图.9 关断漏电流-负载电压特性

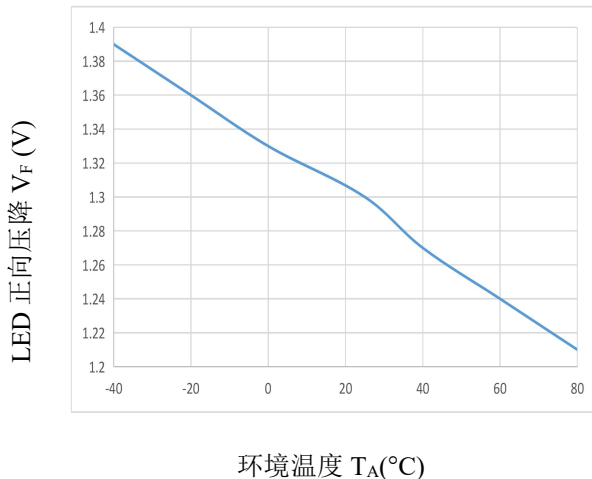

负载电压 V_L (V)

图.10 开启时间-正向电流特性

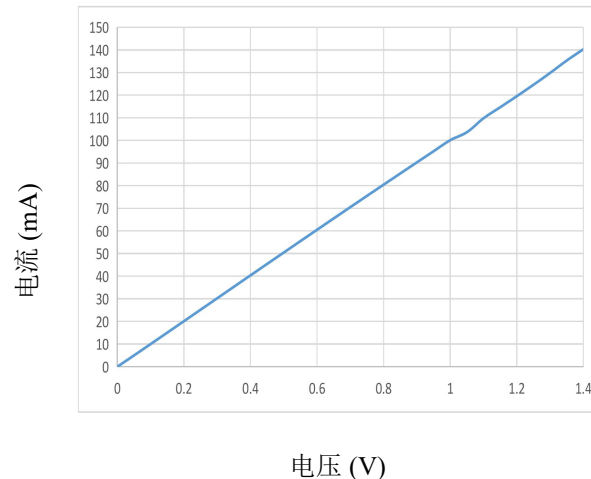
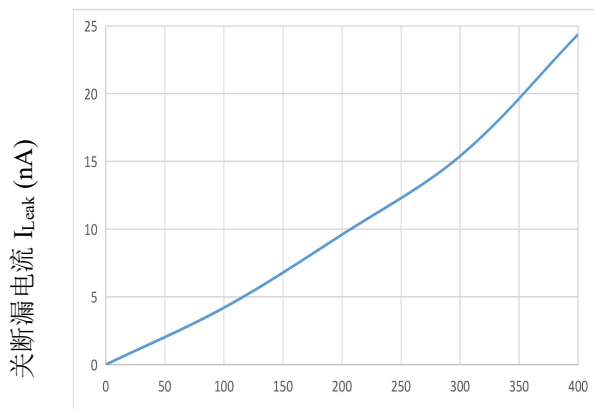
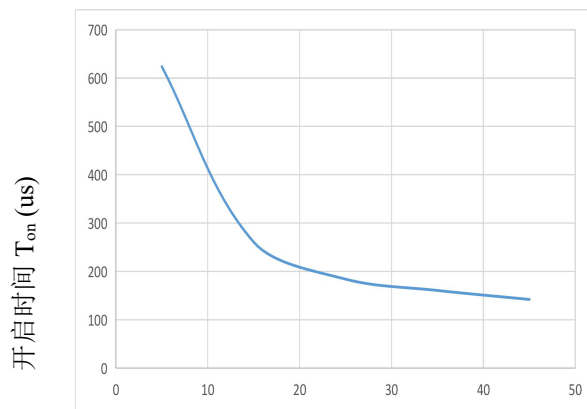

LED 正向电流 I_F (mA)

图.11 关断时间-正向电流特性

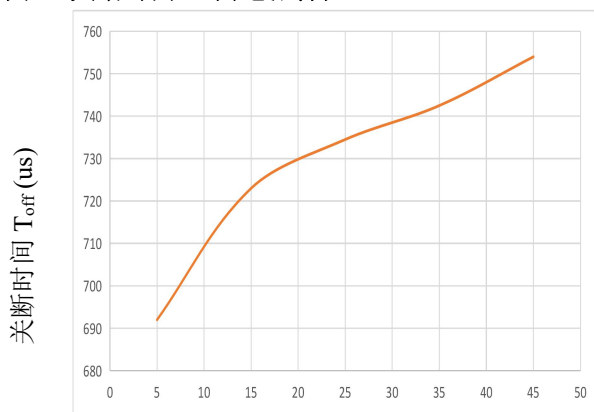

LED 正向电流 I_F (mA)

★ 开启关断时间

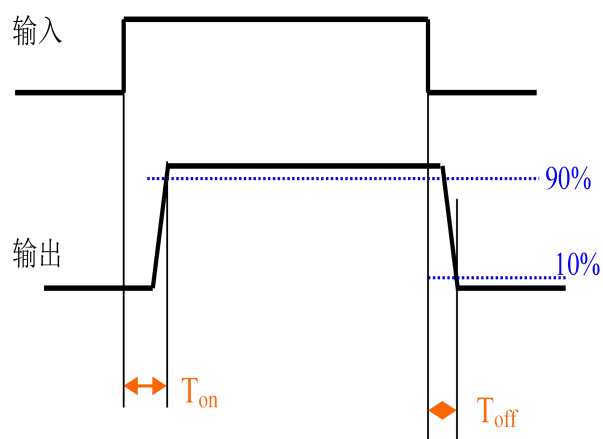

8.外形尺寸

单位: mm

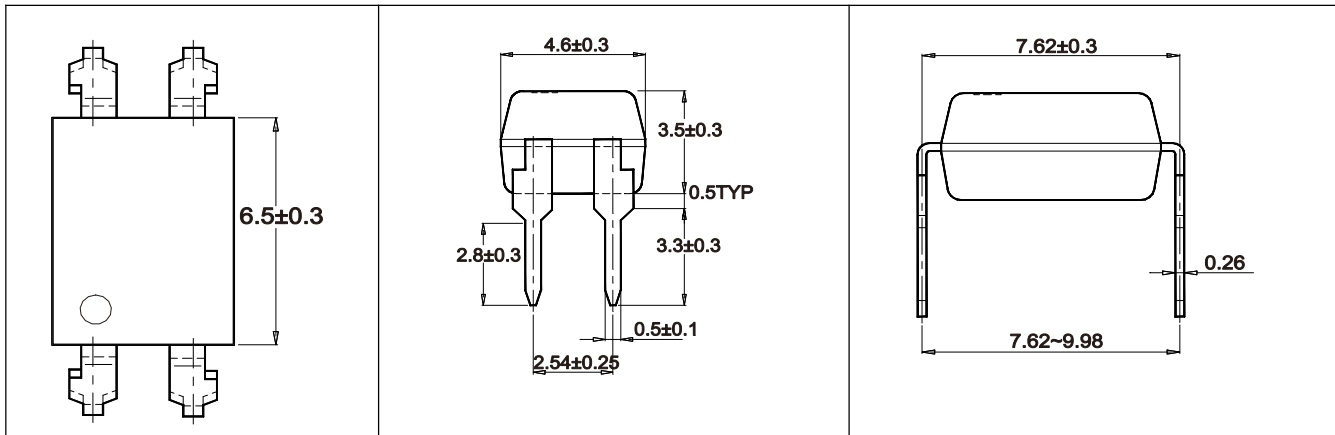

4-pin DIP

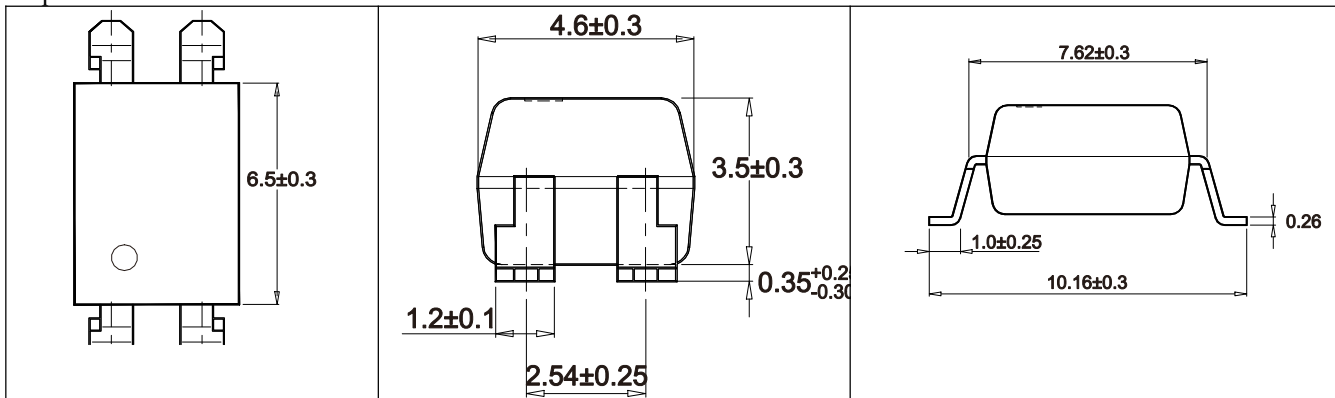

4-pin SMD

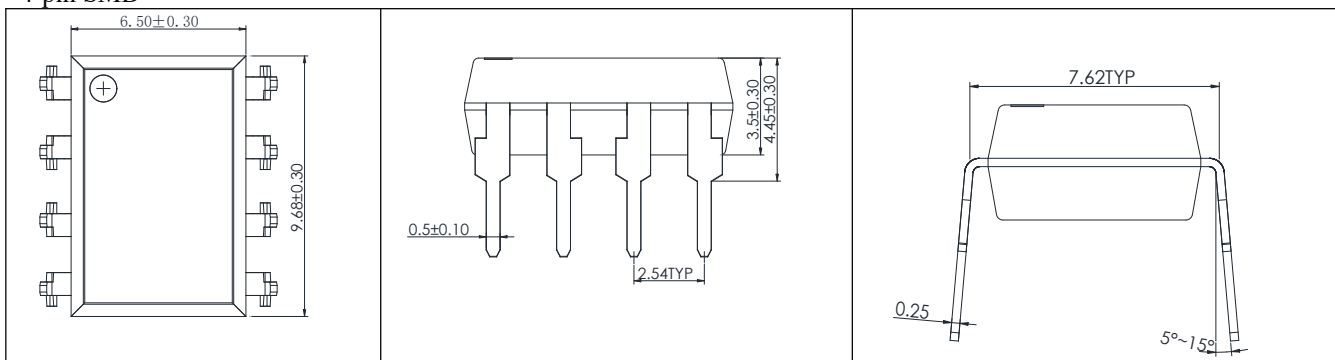

8-pin DIP

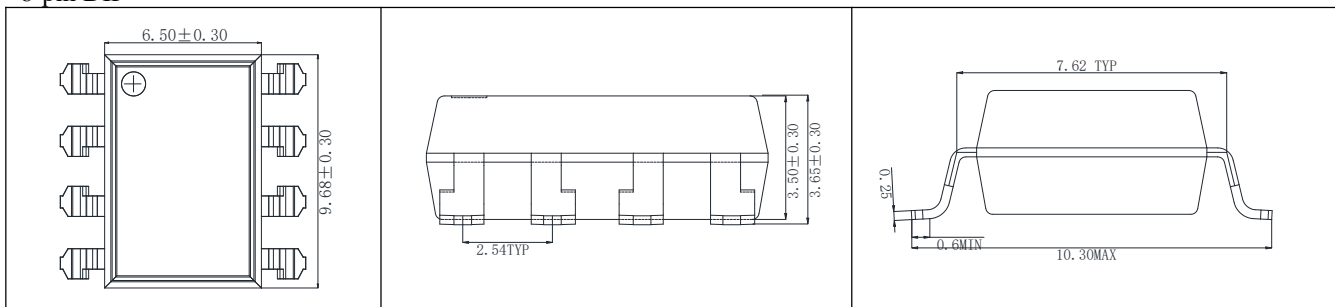

8pin SMD

X-ON Electronics

Largest Supplier of Electrical and Electronic Components

Click to view similar products for [Solid State Relays - PCB Mount](#) category:

Click to view products by [SLKORMICRO](#) manufacturer:

Other Similar products are found below :

[M86F-2W](#) [M90F-2W](#) [M90F-2Y](#) [901-SX](#) [G2-1A07-ST](#) [G2-1A07-TT](#) [G2-1B02-TT](#) [G2-DA06-ST](#) [PLA134S](#) [DS11-1005](#) [AQH3213J](#)
[AQV210EHJ](#) [AQV212J](#) [AQV252GAJ](#) [AQV258AJ](#) [AQY210ST](#) [AQY221N2SJ](#) [AQY221R2SJ](#) [EFR1200480A150](#) [901-7](#) [LCA220](#) [LCB110S](#)
[1618400-5](#) [SR75-1ST](#) [AQV112KLJ](#) [AQV212AJ](#) [AQV238AD01](#) [AQV252GAXJ](#) [AQW414TS](#) [AQY212ST](#) [AQY275AXJ](#) [AQY414SXE01](#)
[G2-1A02-ST](#) [G2-1A03-ST](#) [G2-1A03-TT](#) [G2-1A05-ST](#) [G2-1A06-TT](#) [G2-1A23-TT](#) [G2-1B01-ST](#) [G2-1B01-TT](#) [G2-1B02-ST](#) [G2-DA03-ST](#)
[G2-DA03-TT](#) [G2-DA06-TT](#) [3-1617776-2](#) [CTA2425](#) [TLP3131\(F\)](#) [LBA110S](#) [LBB110S](#) [LCA110LSTR](#)