

MA110 (de_en) Montageanleitung

Stapelbare Ø 4 mm Stecker

SLS410, SLS410-X, SLS410N, SLS415,
SLS415N, SLS425-A, SLS425-A/N, SLS425-AM,
SLS425-A/X

Inhalt

Sicherheitshinweise.....	2
Notwendiges Werkzeug	3
Vorschläge für Hilfswerkzeuge	3
Vorbereitung der Leitung.....	3
Leitung anlöten.....	3
Leitung anschrauben.....	3
Zusammenbau.....	4

MA110 (de_en) Assembly instructions

Stackable Ø 4 mm plugs

SLS410, SLS410-X, SLS410N, SLS415,
SLS415N, SLS425-A, SLS425-A/N, SLS425-AM,
SLS425-A/X

Content

Safety Instructions.....	2
Tools required	3
Suggested tools.....	3
Preparation of the cable	3
Solder the cable.....	3
Screwing the cable.....	3
Assembly.....	4

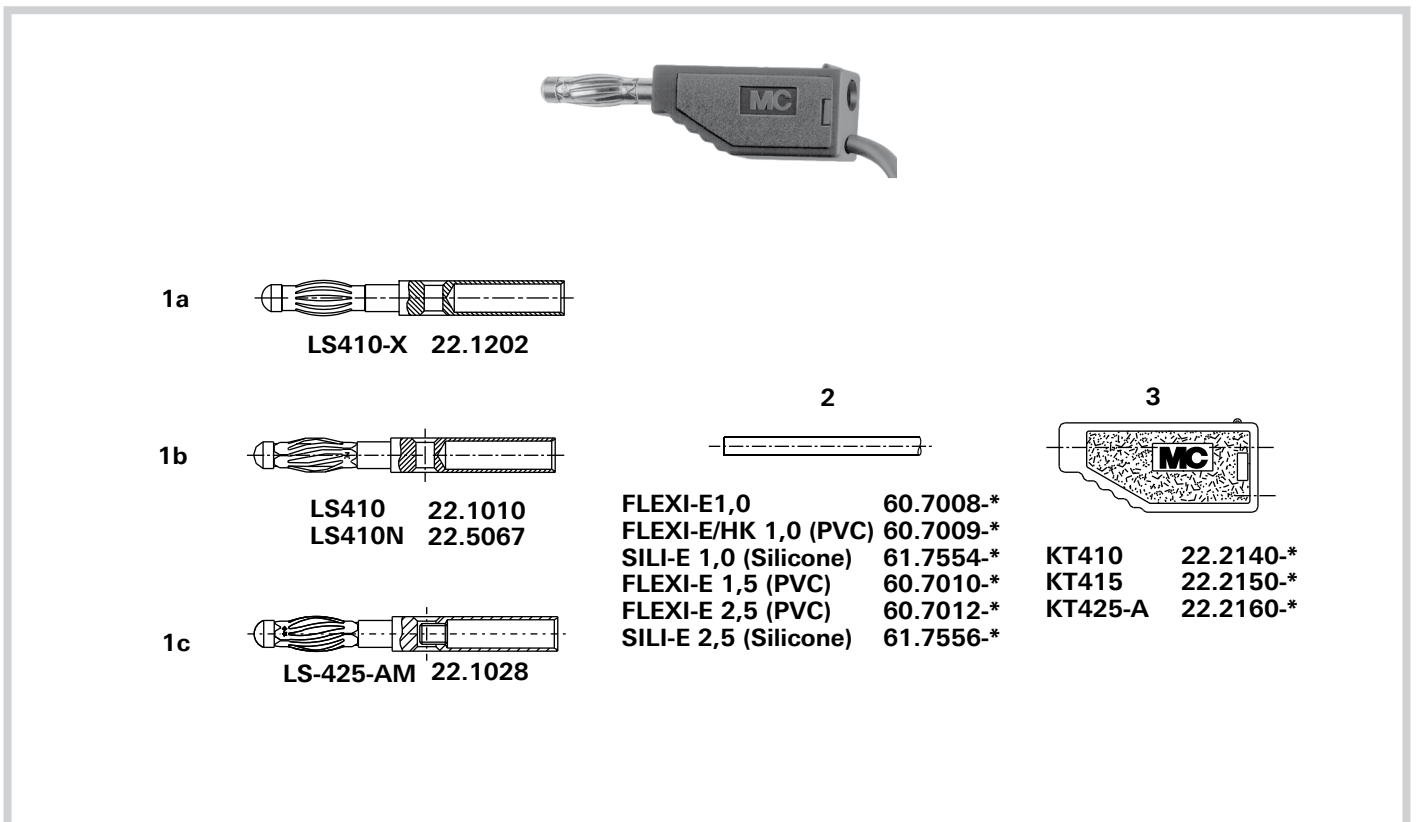

*Farbcode

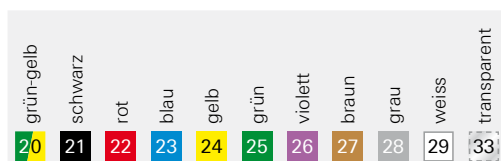

*Colour code

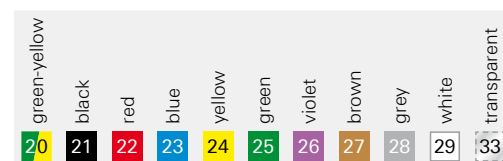



Sicherheitshinweise

Die Montage und Installation der Produkte darf ausschliesslich durch qualifiziertes und erfahrenes Fachpersonal unter Berücksichtigung aller anwendbaren gesetzlichen Sicherheitsbestimmungen und Regelungen erfolgen.

Stäubli Electrical Connectors (Stäubli) lehnt jegliche Haftung infolge Nichteinhaltung dieser Warnhinweise ab.

Benutzen Sie nur die von Stäubli angegebenen Einzelteile und Werkzeuge. Weichen Sie nicht von den hier beschriebenen Vorgängen zur Vorbereitung und Montage ab, da sonst bei der Selbstkonfektionierung weder die Sicherheit noch die Einhaltung der technischen Daten gewährleistet ist. Ändern Sie das Produkt nicht in irgend einer Weise ab.

 **Der Schutz vor einem elektrischen Schlag müssen bei Installation und Montage/Demontage immer alle Bauteile spannungsfrei sein.**

 **Die Steckverbindungen dürfen nicht unter Last getrennt werden. Das Stecken und Trennen unter Spannung ist zulässig.**

 **Vor jedem Gebrauch ist durch Besichtigen (im besonderen die Isolation) zu prüfen, ob keine äusseren Mängel vorhanden sind. Wenn Zweifel bezüglich der Sicherheit bestehen, muss ein Fachmann hinzugezogen werden oder der Steckverbinder muss ausgetauscht werden.**

 **Weitere technische Daten entnehmen Sie bitte dem Produktkatalog.**

Safety instructions

The products may be assembled and installed exclusively by suitably qualified and trained specialists duly observing all applicable safety regulations.

Stäubli Electrical Connectors (Stäubli) does not accept any liability in the event of failure to observe these warnings.

Use only the components and tools specified by Stäubli. In case of self-assembly, do not deviate from the preparation and assembly instructions as stated herein, otherwise Stäubli cannot give any guarantee as to safety or conformity with the technical data. Do not modify the product in any way.

 **For protection against electric shock, parts must be isolated from the power supply while being assembled or disassembled.**

 **The plug connections must not be disconnected under load. Plugging and unplugging when live is permitted.**

 **Each time the connector is used, it should previously be inspected for external defects (particularly in the insulation). If there are any doubts as to its safety, a specialist must be consulted or the connector must be replaced.**

 **For further technical data please see the product catalogue.**

Erklärung der Symbole

 **Warnung vor gefährlicher elektrischer Spannung**

 **Warnung vor einer Gefahrenstelle**

 **Nützlicher Hinweis oder Tipp**

Explanation of the symbols

 **Warning of dangerous voltages**

 **Warning of a hazard area**

 **Useful hint or tip**

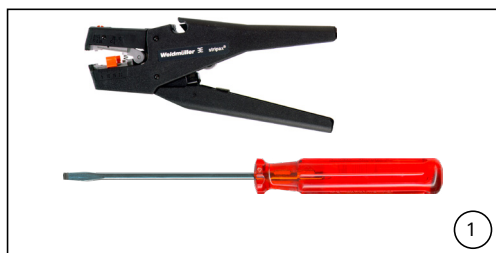

Notwendiges Werkzeug

(ill. 1)
Abisolierzange „Stripax“
Bestell-Nr. 25.0015

Schraubendreher Grösse 0 (wird nur für 1c benötigt).

Tools required

(ill. 1)
Cable stripper „Stripax“
Order No. 25.0015

Screwdriver size 0 (required only for 1c).

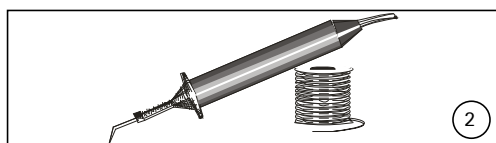

(ill. 2)
- LötKolben 60 W
- Lötdraht
z.B. bleifreies Lot Ø 1,5
#58/405 (SN95.8Ag3.5Cu.7)
ANSI/J-STD-004
Bezugsquelle:
www.kester-online.de

(ill. 2)
- Soldering iron 60 W
- Solder
e.g. lead free solder Ø 1,5
#58/405 (SN95.8Ag3.5Cu.7)
ANSI/J-STD-004
Source of supply:
www.kester-online.de

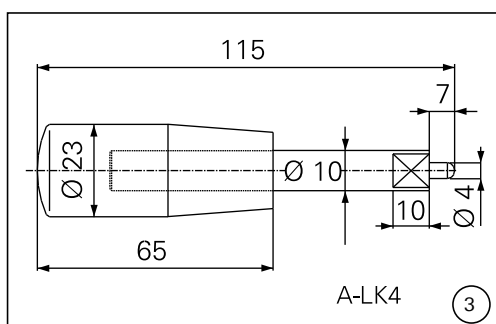

Vorschläge für Hilfswerkzeuge

(ill. 3)
Hilfswerkzeug A-LK4
Empfohlenes Material: Stahl.

Suggested tools

(ill. 3)
Auxiliary tool A-LK4
Recommended material: Steel.

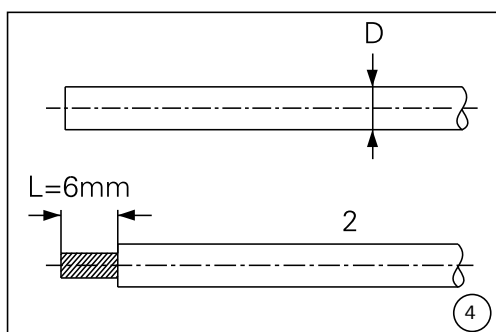

Vorbereitung der Leitung

(ill. 4)
Leitung 2 auf gewünschte Nennlänge ablängen.

Preparation of the cable

(ill. 4)
Cut the cable 2 to the de-sired nominal length.

Knüpfülle Slip-n-tie insulation	D= Leiter-Aussendurchmesser max. (mm) D= Outer diameter of cable max (mm)
KT410	2,8
KT415	3,3
KT425-A	4,1

Leitung 2 mittels Abisolierzange auf Länge L=6 mm abisolieren.

Strip cable 2 insulation to length L=6 mm with cable stripper.

Leitung anlöten

(ill. 5)
Leitung 2 in Stecker 1a/1b löten.
Löttemperatur 350 °C max.
Stecker und Lötstelle müssen frei von austretendem Lötzinn sein.

Solder the cable

(ill. 5)
Solder cable 2 in plug 1a/1b.
Soldering temp. 350 °C max.
Plug and solder area should be free from excess solder.

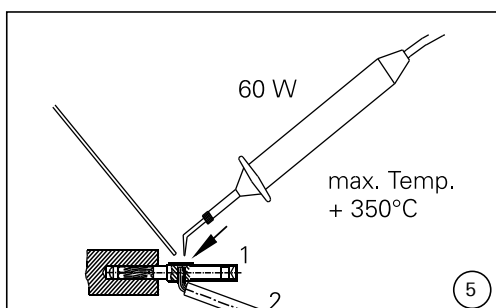

Empfehlung:

i Ein Block mit Bohrung Ø 4,2 mm hält den Stecker 1a/1b beim Löten fest.

Recommendation:

i For soldering purposes a block with a drilled hole Ø 4,2 mm should be used to hold the plug 1a/1b in position.

Leitung anschrauben

(ill.6)
Leitung mit Aderendhülse seitlich ins Querloch des Steckers 1c einführen und mit dem Schraubendreher Gr. 0 festschrauben.

Screwing the cable

(ill.6)
Insert the cable into the cross hole of the plug 1c and screw tightly with a screwdriver size 0.

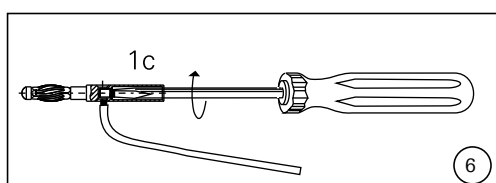

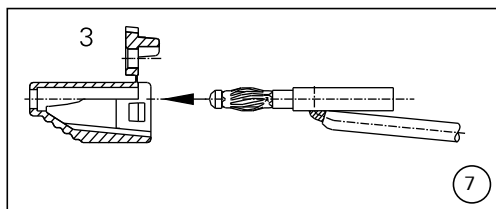

Zusammenbau

(ill. 7)
Stecker (1a, 1b, 1c) von hinten in Isolierteil 3 bis zum Anschlag einstecken.

Assembly

(ill. 7)
Fully insert plug (1a, 1b, 1c) into the insulator 3.

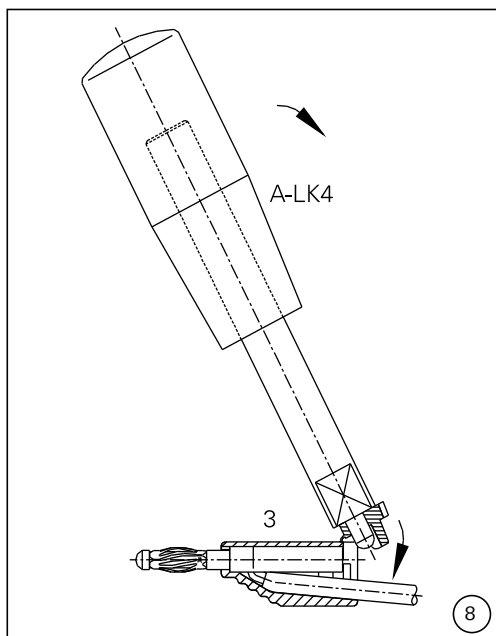

(ill. 8)
Hilfswerkzeug A-LK4 in die Verschlussklappe von Isolierteil 3 einführen.

(ill. 8)
Insert auxiliary tool A-LK4 into hinged fastening cap.

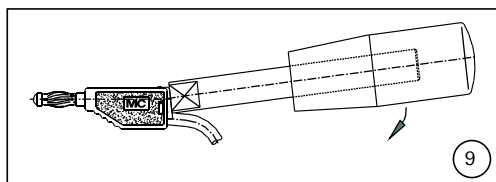

(ill. 9)
Isolierteil-Verschluss bis zum Einrasten eindrücken.

(ill. 9)
Press and snap the fastening cap into position.

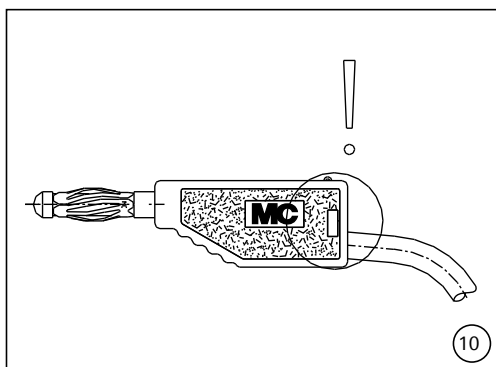

(ill. 10)
Vollständige Einrastung optisch kontrollieren.

(ill. 10)
Visually check the snap-in parts for correct assembly.

Hersteller/Producer:
Stäubli Electrical Connectors AG
Stockbrunnenrain 8
4123 Allschwil/Switzerland
Tel. +41 61 306 55 55
Fax +41 61 306 55 56
mail ec.ch@staubli.com
www.staubli.com/electrical

X-ON Electronics

Largest Supplier of Electrical and Electronic Components

Click to view similar products for [Test Plugs & Test Jacks](#) category:

Click to view products by [STAUBLI](#) manufacturer:

Other Similar products are found below :

[01-2601-4-0210](#) [01-2601-4-0212](#) [01-2604-4-0212](#) [01-2604-5-0210](#) [01-2150-1-0312](#) [01-2350-1-02](#) [01-2352-1-02](#) [01-2368-1-02](#) [01-2604-4-0210](#) [01-2604-5-0212](#) [01-2606-4-0210](#) [01-2606-4-0212](#) [01-2606-5-0212](#) [M39024/10-17G](#) [M39024/11-09G](#) [M39024/11-42](#) [M39024/11-43](#) [M39024/12-08](#) [707-5311](#) [707-5402-01-19](#) [707-5410](#) [923739-40-I](#) [R644543000](#) [R948161000](#) [R999351000](#) [1408-4](#) [1499-101](#) [1533-1](#) [1659559](#) [1659567](#) [1663921](#) [1663939](#) [1696-102](#) [174-R825B-EX](#) [NYS508-BU](#) [NYS508-O](#) [211-101](#) [RS100GBL](#) [RS250GBL](#) [251-102](#) [25-2251-2-03](#) [25-2259-2-03](#) [923743-16-I](#) [923743-24-I](#) [923743-28-I](#) [2854-BLU](#) [2970-BLK](#) [30-443G](#) [1680](#) [174-R819B-EX](#)