

汽车接插件

2023版

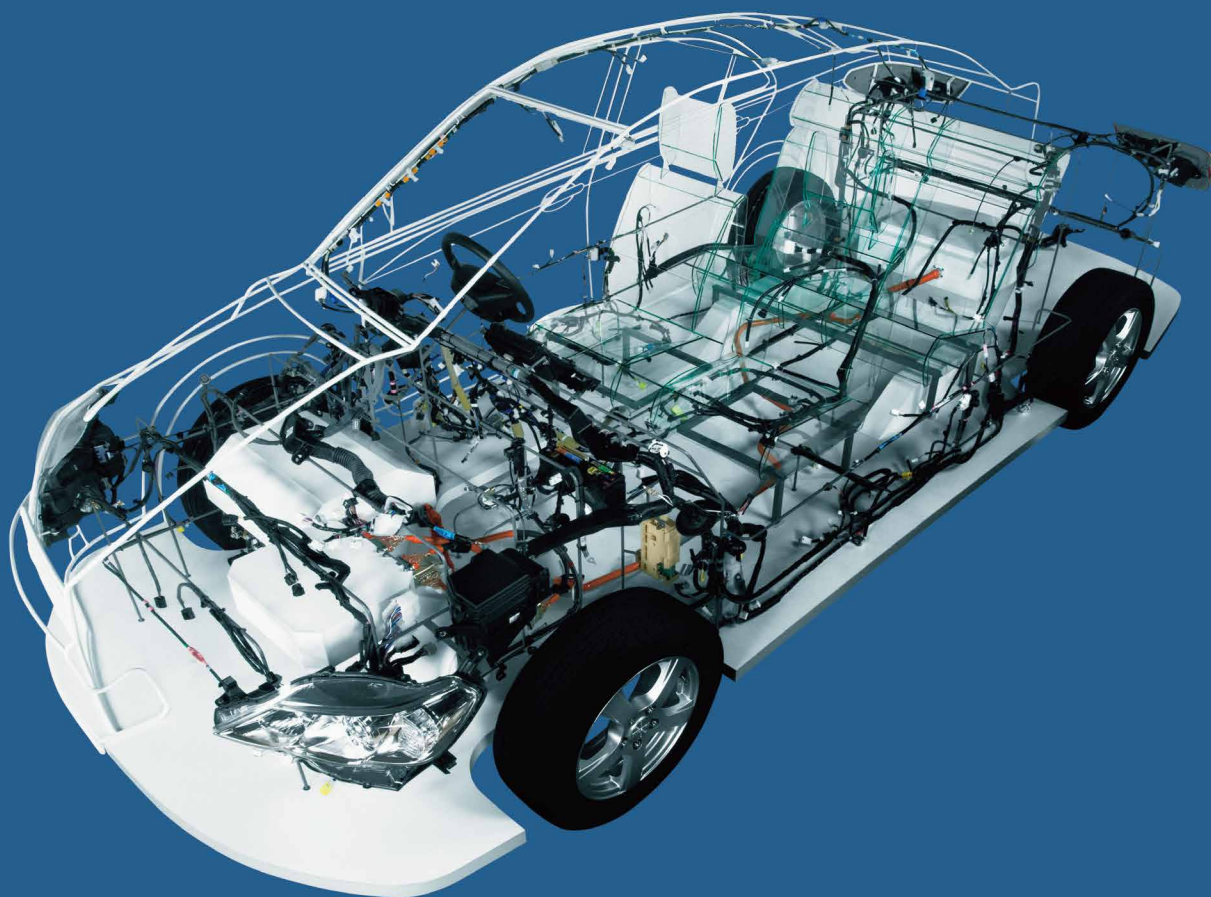

非防水系列

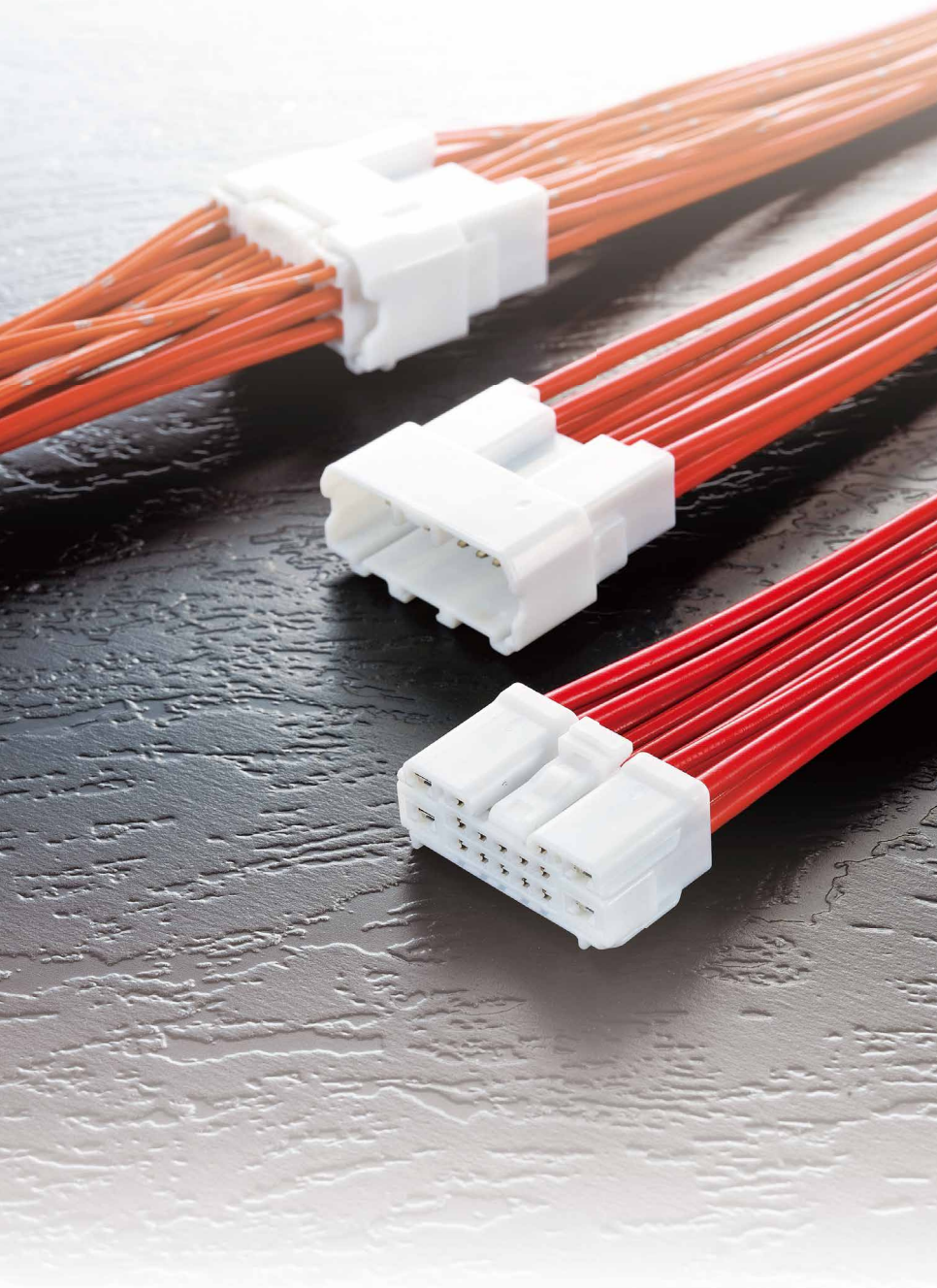

特点

0.5mm型系列集合了小型化、轻量化等特点。端子尺寸由0.5mm和0.5+2.8mm构成、主要应用于车身、ETC、电池包、BMS等。

- 单一型4级、8级及混合型带MBS34级。
- PBT-(V0)阻燃。
- 压接0.13-0.5mm²细线。
- 端子半插入检知结构(TPA)。
- 可对应欧盟RoHS和ELV指令。

0.64mm型系列在接插件嵌合或端子插入不足等方面提高了可信性。

端子尺寸由0.64mm构成,可以应用于信号回路。

- 母端接插件由于采用了前锁制,在接插件嵌合时提高了公端子的引导性。
- 未完全插入的端子能够通过锁片的安装固定到正确的位置。
- 接插件护套能够安装夹钉以固定在车体上。
- 可对应欧盟RoHS和ELV指令。

1.5mm型和2.8mm型非防水系列是在现有连接器技术上进行改良,改良后的连接器大小达到世界最小级别。按照端子尺寸划分为1.5mm型和2.8mm型,可广泛应用于信号类及电源类回路。另外,还具有端子半插入检知结构(TPA),连接稳定性也有很大的提升。

- 端子没有完全插入到位的状态下,TPA将无法插入到正确位置。
- 连接器可以直接插到车体的支架上进行固定,还可通过安装卡钉来固定到车体上。
- EE1.5mm端子跟2.3mm端子一样,都可以对应2sq的电线。
- EE2.8mm端子跟4.8mm端子一样,都可以对应3sq的电线。
- 可对应欧盟RoHS和ELV指令。

非防水系列

构造(0.64型)

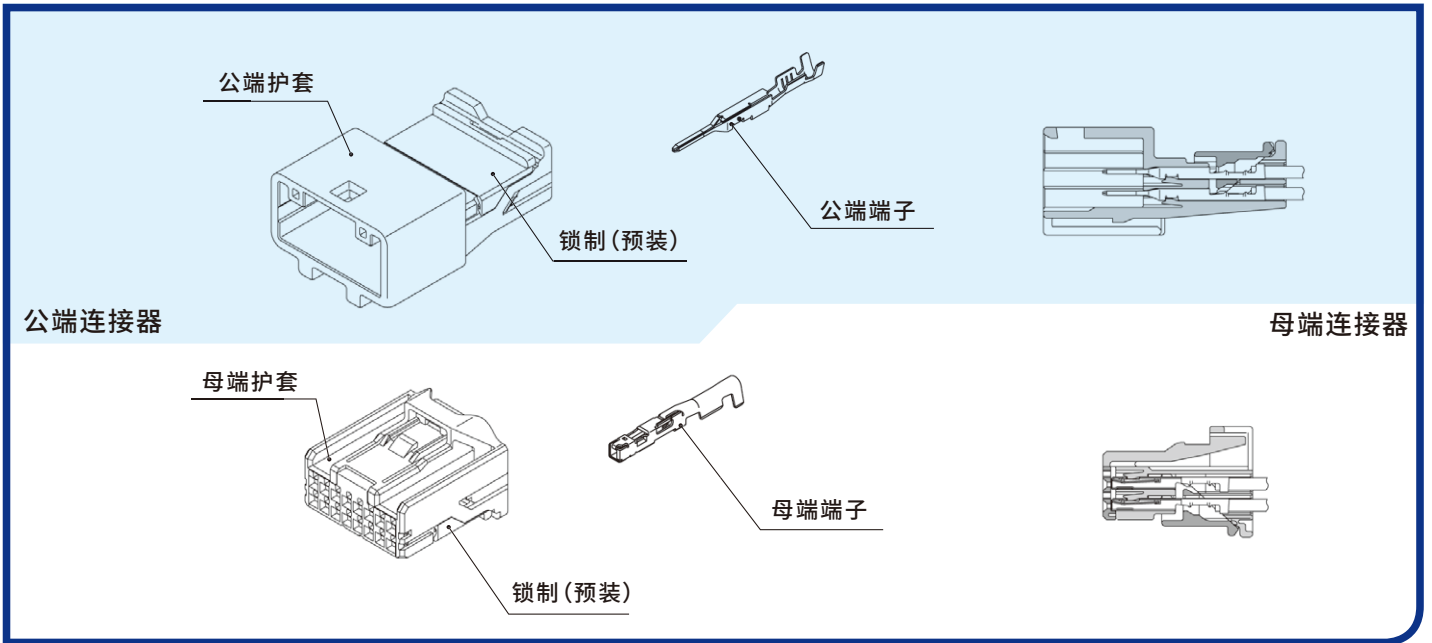

构造(1.5、2.8、9.5型)

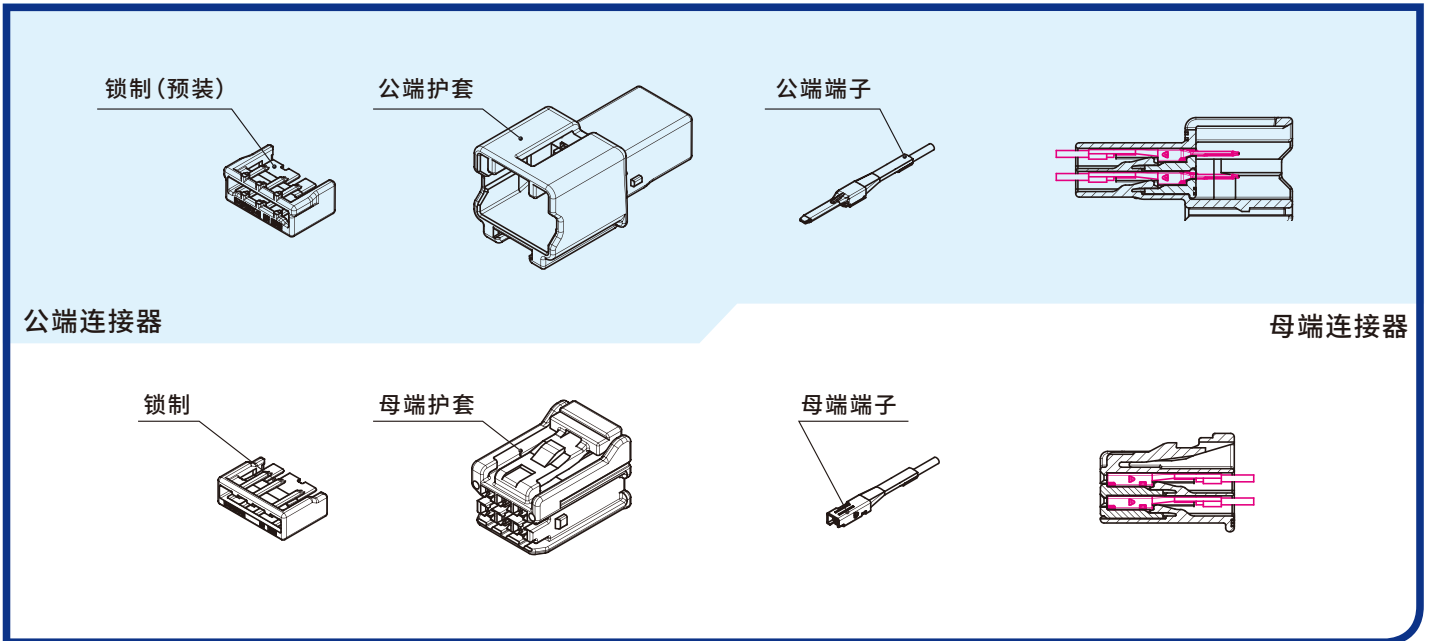

端子类别	公端	母端	尺寸	表面处理	线径范围(mm ²)	参照页
0.5mm	8230-5960	8240-0747	S	Sn	0.13	6
	8230-5961	8240-0748	M		0.22~0.35	
	8230-6045	8240-0822	L		0.5	
0.64mm	8230-5381	8240-0524	SS	Sn	0.13	8
	8230-5379	8240-0552	S		0.22~0.5	
	8230-5380	8240-0523	M		0.75 (CHFUS)	
	8230-4996	8240-0283	S	Au	0.22~0.5	
			M		0.75 (CHFUS)	
1.2mm	8230-6041	8240-0818	SS	Sn	0.13	13
	8230-6042	8240-0819	S		0.35~0.5	
	8230-6043	8240-0820	M		0.75	
	8230-6044	8240-0821	L		1.0-1.5	
1.5mm	8230-5271	8240-0447	S	Sn	0.35~0.5	14
	8230-5387	8240-0527	S	Au		
	8230-5272	8240-0448	M	Sn	0.75~1.25	
	8230-5273	8240-0449	L		1.5~2.0	
2.8mm	8230-5274	8240-0450	S	Sn	0.35~0.5	16
	8230-5275	8240-0451	M		0.75~1.25	
	8230-5276	8240-0452	L		1.5~2.0	
	8230-5277	8240-0453	LL		2.5~3.0	17
	8230-5898	8240-0722	LLL		3.0~4.0	
9.5mm	8230-5383	8240-0152	S	Sn	(公端端子)4.0~6.0/(母端端子)4.0	18
	8230-5382	8240-0153	M		(公端端子)8.0~10.0/(母端端子)5.0~8.0	
		8240-0154	L		10.0	

极数	端子组合						防错	颜色	公端部品	母端部品		配件		参照页
	0.5	0.64	1.2	1.5	2.8	9.5			公端护套	母端护套	母端锁制	卡钉	其他	
4	4						1	自然色	6098-9430	6098-9431	—	6810-1217 6810-1462 6810-1203 6810-6132 6810-6152 (P70)	—	7
8	8						1	自然色	6098-9566	6098-9565	—			
34	30				4		1	自然色	6098-9572	6098-9571	—			
							2	黑	6098-9788	6098-9786	—			
							3	灰	6098-9789	6098-9787	—			
28	18		6		4		1	自然色	6098-9827	6098-9831	—	6810-1203 6810-6132 6810-6152 (P70)	—	19
							2	黑	6098-9828	6098-9832				
							3	灰	6098-9829	6098-9833				
							4	棕	6098-9830	6098-9834				
42	32		6		4		1	自然色	6099-0196	6099-0195	—	6810-1203 6810-6132 6810-6152 (P70)	—	19
							2	黑	6099-0254	6099-0253				
							3	自然色	6099-0255	6099-0195				
							4	黑	6099-0256	6099-0253				
3		3					—	自然色	—	6098-7063	—	6810-1203 6810-6132 6810-6152 (P70)	—	9
4		4				—	自然色	6098-5310	6098-5267	—				
8							1	自然色	6098-5271	6098-5269	—			
							2	黑	—	6098-6451				
							3	灰	—	6098-6452				
							4	蓝	—	6098-6522				
							5	绿	—	6098-6523				
10							1	自然色	—	6098-7066	—	6810-1203 6810-6132 6810-6152 (P70)	—	10
							2	黑	—	6098-5273				
							3	灰	—	6098-7067				
12							1	自然色	6098-5277	6098-5275	—	其他公司 产品 (P71)	M/F 锁片预装	10
							2	黑	—	6098-6455				
							3	灰	—	6098-6456				
							4	蓝	—	6098-6457				
							5	绿	—	6098-6524				
16							1	自然色	6098-5281	6098-5279	—	其他公司 产品 (P71)	M/F 锁片预装	11
							2	黑	—	6098-7099				
							3	灰	—	6098-7100				
24							1	自然色	6098-5285	6098-5283	—	其他公司 产品 (P71)	M/F 锁片预装	11
							2	黑	—	6098-7060				
							3	灰	—	6098-7061				
32		32					1	自然色	6098-5289	6098-5287	—	其他公司 产品 (P71)	M/F 锁片预装	12
40							1	自然色	—	6098-5291	—			
							2	黑	—	6098-5293				
							3	灰	—	6098-5295				
23		16	6	1			1	自然色	6099-0092	6098-8891	6918-3444	—	—	20
							2	黑	6099-0095	6098-8892				
							3	灰	—	6098-9429				

极数	端子组合						防错	颜色	公端部品	母端部品			配件		参照页
	0.5	0.64	1.2	1.5	2.8	7.5			公端护套	母端护套	母端锁制	卡钉	其他		
26	16	6	4	—	—	1	自然色	6098-7911	6098-7906	6098-7910	—	车门适配器 (6098-8306)	20		
						2	黑	6098-7912	6098-7907						
						3	棕	6098-8425	6098-8424						
						4	5自然色	6098-8926	6098-8922						
						5	6黑	6098-8927	6098-8923						
						6	7灰	—	6098-8924						
						7	8棕	6098-8929	6098-8925						
						8	9蓝	6098-9313	6098-9298						
						9	10自然色	6098-9613	6098-9611						
						10	11黑	6098-9614	6098-9612						
						11	蓝	6099-0217	—						
26	16	6	4	—	—	1	自然色	6098-9307	6098-7906	6098-7910	—	—	—		
						2	黑	6098-9308	6098-7907						
36	30	4	2	—	—	1	自然色	6098-9094	6098-9092	6098-9093	—	—	21		
						2	黑	6098-9272	6098-9268						
						3	棕	6098-9274	6098-9269						
2	—	2	—	—	—	1	自然色	6098-7892	6098-7895	—	—	—	—		
						2	黑	6098-7893	6098-7896						
						3	深灰	6098-7894	6098-7897						
6	—	6	—	—	—	1	自然色	6098-7384	6098-7379	6098-7383	—	—	—		
						2	黑	6098-7385	6098-7380						
10	—	10	—	—	—	1	自然色	6098-7343	6098-7346	—	6098-7353	6810-1217 6810-1462 6810-1203 6810-6132 6810-6152 (P70)	—	15	
						2	黑	6098-7344	6098-7347						
						3	棕	—	6098-9392						
						4	深蓝	—	6098-9472						
						5	绿	—	6098-9473						
						6	深灰	—	6099-0035						
14	—	14	—	—	—	1	自然色	6098-7373	6098-7368	6098-7372	—	—	—		
						2	黑	6098-7374	6098-7369						
20	—	20	—	—	—	1	自然色	6098-7357	6098-7360	6098-7364	—	—	—		
						2	黑	6098-7358	6098-7361						
16	—	12	4	—	—	1	自然色	6098-7349	6098-7327	6098-7331	—	—	—		
						2	黑	6098-7350	6098-7328						
18	—	16	2	—	—	1	自然色	—	6098-6540	6098-6541	—	—	—		
						2	自然色	—	6099-0050						
40	—	32	8	—	—	1	自然色	6098-7290	6098-7277	6098-7281	—	—	—		
						2	灰	6098-7291	6098-7278						
						3	棕	6098-7292	6098-7279						
51	—	44	6	1	—	1	自然色	6098-8168	6098-7585	—	其他公司产品 (P71)	底座: 6920-2893 6920-3040	22		
						2	深灰	6098-8169	6098-7586						
						3	黑	6098-8326	6098-8325						
10	—	—	10	—	—	1	黑	—	6099-0037	—	—	—	17		
28	18	6	4	—	—	1	自然色	6099-0053	6098-9831	—	—	—	—		
									6098-9832						
									6098-9833						
									6098-9834						
67	52	10	2	—	—	1	黑	6189-8639	6189-8636	6185-5939	—	—	—		
								6099-0166 (Inner ASSY-1)	6189-8637 (Inner ASSY-1)						
								6099-0167 (Inner ASSY-2)	6189-8638 (Inner ASSY-2)						
46	32	12	2	—	—	1	自然色	6098-8902	6098-8891	6918-3444	—	—	—		
						2	灰	6098-8889	6098-8892						
						3	灰	6099-0017	—						
46	16	26	4	—	—	—	自然色	6098-8856	6098-7361	6098-7364	—	—	车门连接器	24	
									6098-9611	6098-7910					
52	32	12	8	—	—	—	自然色	6098-8932	6098-8922	6098-7910	—	—	—	—	
									6098-8924						
56	16	36	4	—	—	1	自然色	6098-8516	6098-7346	6098-7353	—	—	—		
						2	黑	6098-8904	6098-7360	6098-7364					
						3	自然色	6099-0252	6098-7906	6098-7910					
18	—	16	2	—	—	1	自然色	6098-6539 (不带 FAKRA)	6098-6540	6098-6541	—	—	—		
						2	自然色	6099-0052 (不带 FAKRA)	6099-0050	6918-3623					
36	—	32	4	—	—	1	自然色	6098-8457	6098-7327	6098-7331	—	—	—		
						2	自然色	6098-8860						6098-7360	
						3	灰	6098-9890						6098-7360	
						4	自然色	6099-0080						—	
46	—	42	4	—	—	—	自然色	6098-7543 (不带 FAKRA)	6098-7346	6098-7353	—	—	—		
									6098-7327	6098-7331					
									6098-7360	6098-7364					

*推荐使用FLRY-A电线,具体请参照敝司使用说明书

非防水系列

0.5型

端子

单位:mm

(S) Sn

适用电线尺寸(mm ²)	0.13
材 质	铜合金
表面处理	镀锡

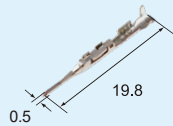

M (8230-5960)

F (8240-0747)

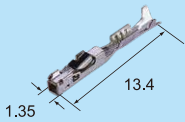

适用电线尺寸(mm ²)	0.13
材 质	铜合金
表面处理	镀锡

(M) Sn

适用电线尺寸(mm ²)	0.22~0.35
材 质	铜合金
表面处理	镀锡

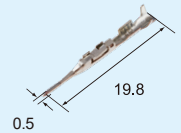

M (8230-5961)

F (8240-0748)

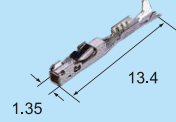

适用电线尺寸(mm ²)	0.22~0.35
材 质	铜合金
表面处理	镀锡

(L) Sn

适用电线尺寸(mm ²)	0.5
材 质	铜合金
表面处理	镀锡

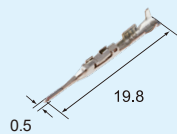

M (8230-6045)

F (8240-0822)

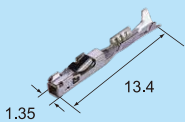

适用电线尺寸	0.5
材 质	铜合金
表面处理	镀锡

非防水系列

0.5型

连接器

材质:PBT(VO)

单位:mm

端子参照页

P-6

4极

适用电线尺寸(mm²) 0.13~0.35

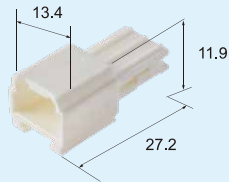

M (6098-9430) 自然色

F (6098-9431) 自然色

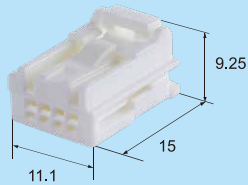

8极

适用电线尺寸(mm²) 0.13~0.35

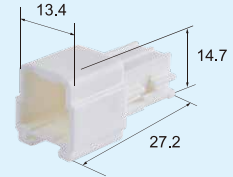

M (6098-9566) 自然色

F (6098-9565) 自然色

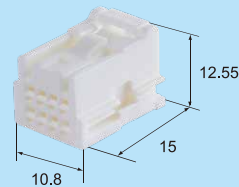

非防水系列

0.5型, 2.8型

混合型连接器

材质:PBT(VO)

单位:mm

0.5型端子参照页
2.8型端子参照页

P-6
P-16~17

34极(30+4) 带MBS

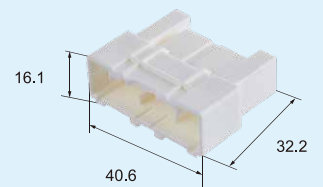

M (6098-9572) 自然色

M (6098-9788) 黑色

M (6098-9789) 灰色

F (6098-9571) 自然色

F (6098-9786) 黑色

F (6098-9787) 灰色

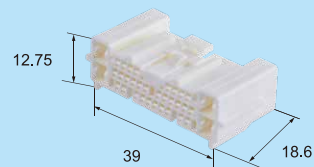

非防水系列

0.64型

端子

单位:mm

(SS)

Sn

适用电线尺寸(mm ²)	0.13
材质	黄铜
表面处理	镀锡

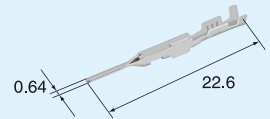

M (8230-5381)

F (8240-0524)

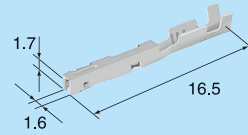

适用电线尺寸(mm ²)	0.13
材质	抗热铜合金
表面处理	镀锡

(S)

Sn

适用电线尺寸(mm ²)	0.22*~0.5
材质	黄铜
表面处理	镀锡

(关于电线尺寸0.22mm²的使用, 详情设定及适用规格需咨询敝司销售负责人)

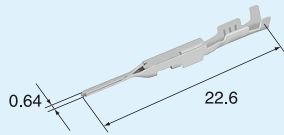

M (8230-5379)

F (8240-0552)

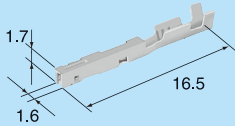

适用电线尺寸(mm ²)	0.22~0.5
材质	抗热铜合金
表面处理	镀锡

(SS)

Au

适用电线尺寸(mm ²)	0.22~0.5
材质	黄铜
表面处理	镀金

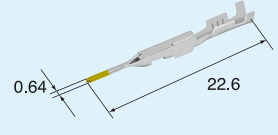

M (8230-4996)

F (8240-0283)

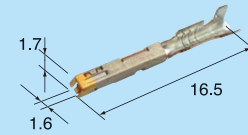

适用电线尺寸(mm ²)	0.22~0.5
材质	抗热铜合金
表面处理	镀金

(M)

Sn

适用电线尺寸(mm ²)	0.75(CHFUS)
材质	黄铜
表面处理	镀锡

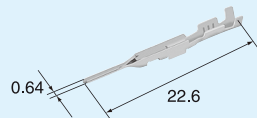

M (8230-5380)

F (8240-0523)

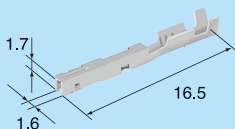

适用电线尺寸(mm ²)	0.75(CHFUS)
材质	抗热铜合金
表面处理	镀锡

(M)

Au

F (8240-0282)

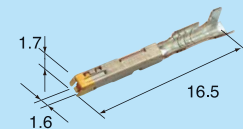

适用电线尺寸(mm ²)	0.75(CHFUS)
材质	抗热铜合金
表面处理	镀金

非防水系列

0.64型

连接器

材质:PBT

单位:mm

端子参照页

P-7

3极

F (6098-7063)

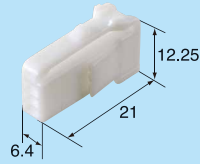

颜色 自然色

4极

颜色 自然色

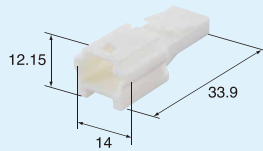

M (6098-5310)

F (6098-5267)

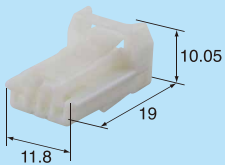

颜色 自然色

8极

颜色 自然色

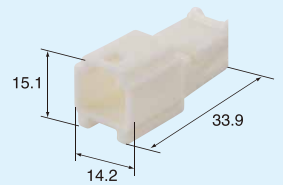

M (6098-5271)

F (6098-5269)

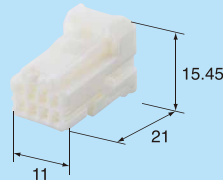

颜色 自然色

8极

F (6098-6451)

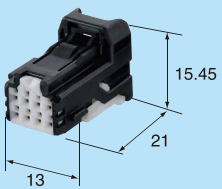

颜色 黑

8极

F (6098-6452)

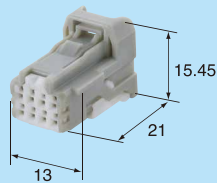

颜色 灰

8极

F (6098-6522)

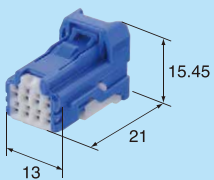

颜色 蓝

8极

F (6098-6523)

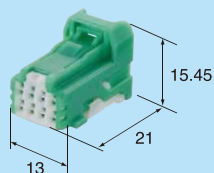

颜色 绿

8极

F (6098-5312)

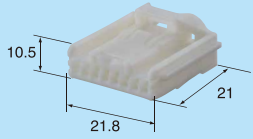

颜色 自然色

10极

F (6098-5273)

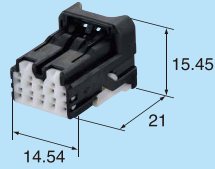

颜色 黑

10极

F (6098-7066)

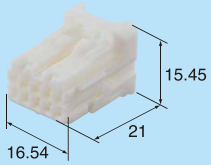

颜色 自然色

10极

F (6098-7067)

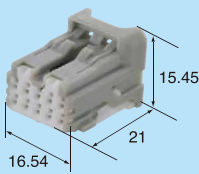

颜色 灰

12极

颜色 自然色

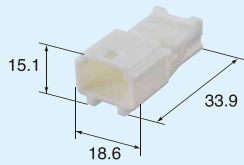

M (6098-5277)

F (6098-5275)

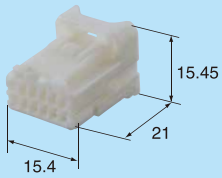

颜色 自然色

12极

F (6098-6455)

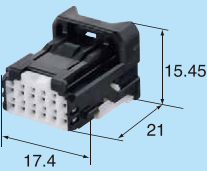

颜色 黑

12极

F (6098-6456)

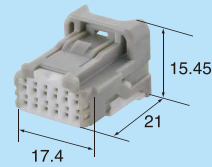

颜色 灰

12极

F (6098-6457)

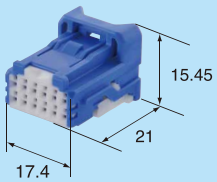

颜色 蓝

12极

F (6098-6524)

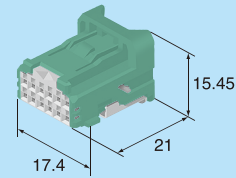

颜色 绿

16极

颜色 自然色

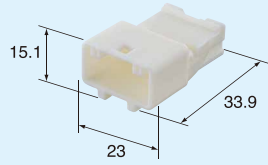

M (6098-5281)

F (6098-5279)

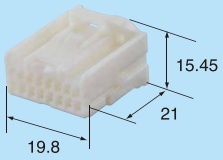

颜色 自然色

16极

F (6098-7099)

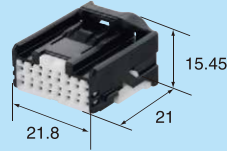

颜色 黑

16极

F (6098-7100)

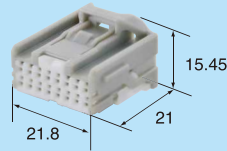

颜色 灰

24极

颜色 自然色

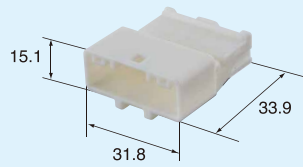

M (6098-5285)

F (6098-5283)

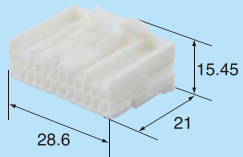

颜色 自然色

24极

F (6098-7060)

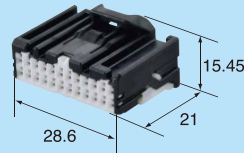

颜色 黑

24极

F (6098-7061)

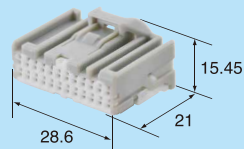

颜色 灰

32极

颜色 自然色

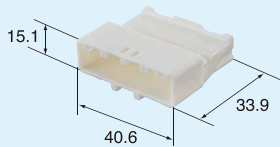

M (6098-5289)

F (6098-5287)

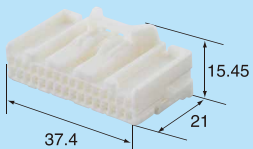

颜色 自然色

40极

F(6098-5291)

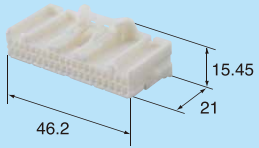

颜色 自然色

40极

F(6098-5293)

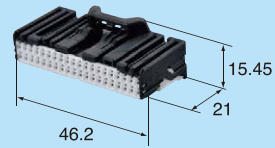

颜色 黑

40极

F(6098-5295)

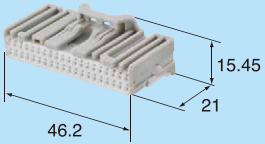

颜色 灰

40极

F(6098-5297)

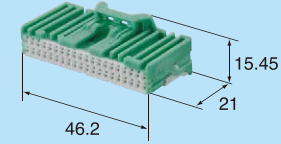

颜色 绿

非防水系列

1.2型

端子

单位:mm

(SS) Sn

适用电线尺寸(mm ²)	0.13
材质	铜合金
表面处理	镀锡

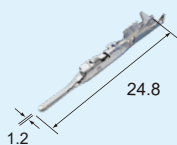

M (8230-6041)

F (8240-0818)

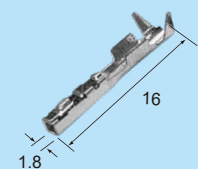

适用电线尺寸(mm ²)	0.13
材质	铜合金
表面处理	镀锡

(S) Sn

适用电线尺寸(mm ²)	0.35~0.5
材质	铜合金
表面处理	镀锡

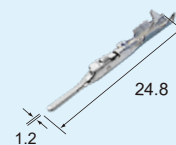

M (8230-6042)

F (8240-0819)

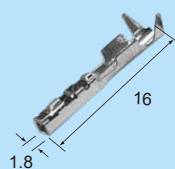

适用电线尺寸(mm ²)	0.35~0.5
材质	铜合金
表面处理	镀锡

(M) Sn

适用电线尺寸(mm ²)	0.75
材质	铜合金
表面处理	镀锡

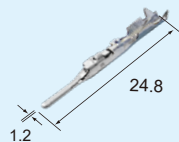

M (8230-6043)

F (8240-0820)

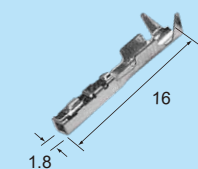

适用电线尺寸(mm ²)	0.75
材质	铜合金
表面处理	镀锡

(L) Sn

适用电线尺寸(mm ²)	1.0~1.5
材质	铜合金
表面处理	镀锡

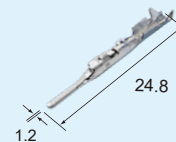

M (8230-6044)

F (8240-0821)

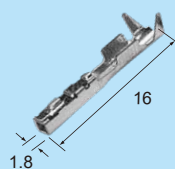

适用电线尺寸(mm ²)	1.0~1.5
材质	铜合金
表面处理	镀锡

非防水系列

1.5型

端子

单位:mm

(S)

适用电线尺寸(mm ²)	0.35~0.5
材质	黄铜
表面处理	镀锡

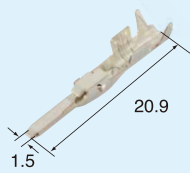

M (8230-5271)

F (8240-0447)

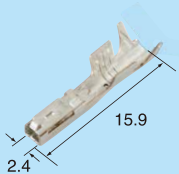

适用电线尺寸(mm ²)	0.35~0.5
材质	黄铜
表面处理	镀锡

(S)

Au

适用电线尺寸(mm ²)	0.35~0.5
材质	黄铜
表面处理	镀金

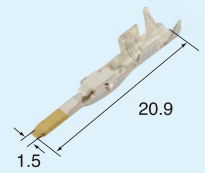

M (8230-5387)

F (8240-0527)

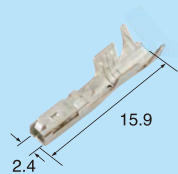

适用电线尺寸(mm ²)	0.35~0.5
材质	黄铜
表面处理	镀金

(M)

适用电线尺寸(mm ²)	0.75~1.25
材质	黄铜
表面处理	镀锡

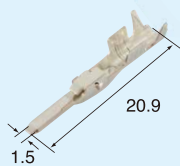

M (8230-5272)

F (8240-0448)

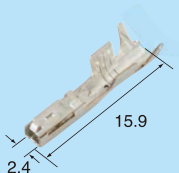

适用电线尺寸(mm ²)	0.75~1.25
材质	铜合金
表面处理	镀锡

(L)

适用电线尺寸(mm ²)	1.5~2.0
材质	铜合金
表面处理	镀锡

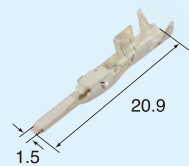

M (8230-5273)

F (8240-0449)

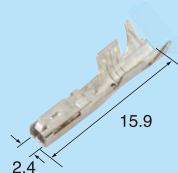

适用电线尺寸(mm ²)	1.5~2.0
材质	铜合金
表面处理	镀锡

非防水系列

1.5型

连接器

材质:PBT
单位:mm

端子参照页

P-14

卡钉参照页

P-70~71

2极

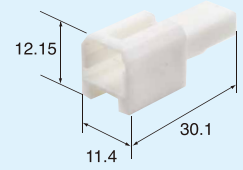

M (6098-7892) 自然色

M (6098-7893) 黑

M (6098-7894) 深灰

F (6098-7895) 自然色

F (6098-7896) 黑

F (6098-7897) 深灰

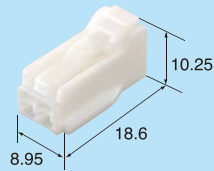

6极

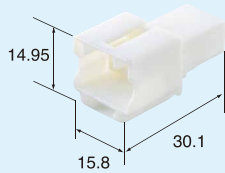

M (6098-7384) 自然色

M (6098-7385) 黑

F (6098-7379) 自然色

F (6098-7380) 黑

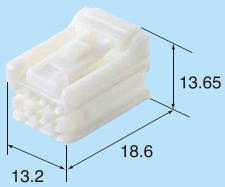

F-TPA (6098-7383) 自然色



10极

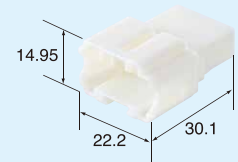

M (6098-7343) 自然色

M (6098-7344) 黑

F (6098-7346) 自然色

F (6098-7347) 黑

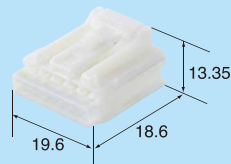

F-TPA (6098-7353) 自然色



10极

F (6098-9392) 棕

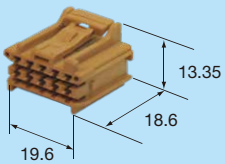

F-TPA (6098-7353) 自然色



10极

F (6098-9472) 深蓝

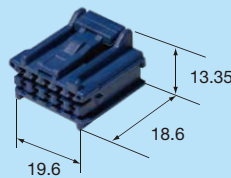

F-TPA (6098-7353) 自然色



10极

F (6098-9473) 绿

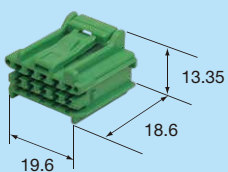

F-TPA (6098-7353) 自然色



10极

F (6099-0035) 深灰

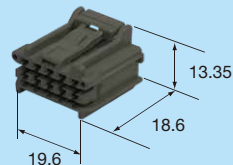

F-TPA (6098-7353) 自然色



14极

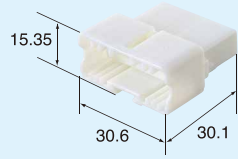

M (6098-7373) 自然色

M (6098-7374) 黑

F (6098-7368) 自然色

F (6098-7369) 黑

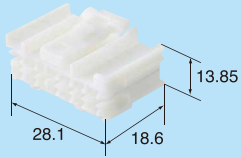

F-TPA (6098-7372) 自然色

20极

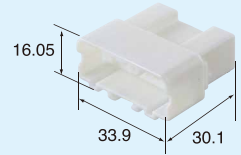

M (6098-7357) 自然色

M (6098-7358) 黑

F (6098-7360) 自然色

F (6098-7361) 黑

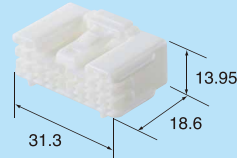

F-TPA (6098-7364) 自然色

非防水系列
2.8型
端子

单位:mm

(S)

适用电线尺寸(mm²) 0.35~0.5

材质 黄铜

表面处理 镀锡

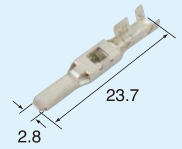

M (8230-5274)

F (8240-0450)

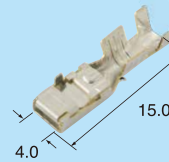

适用电线尺寸(mm²) 0.35~0.5

材质 黄铜

表面处理 镀锡

(M)

适用电线尺寸(mm²) 0.75~1.25

材质 黄铜

表面处理 镀锡

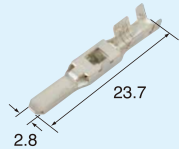

M (8230-5275)

F (8240-0451)

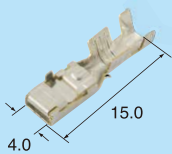

适用电线尺寸(mm²) 0.75~1.25

材质 黄铜

表面处理 镀锡

(L)

适用电线尺寸(mm²) 1.5~2.0

材质 铜合金

表面处理 镀锡

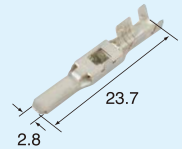

M (8230-5276)

F (8240-0452)

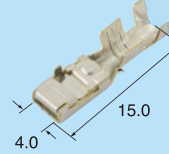

适用电线尺寸(mm²) 1.5~2.0

材质 黄铜

表面处理 镀锡

(LL)

适用电线尺寸(mm ²)	2.5~3.0(2.5适用于高压)
材 质	铜合金
表面处理	镀锡

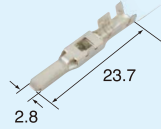

M(8230-5277)

F(8240-0453)

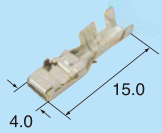

适用电线尺寸(mm ²)	2.5~3.0(2.5适用于高压)
材 质	铜合金
表面处理	镀锡

(LLL)

适用电线尺寸(mm ²)	3.0~4.0
材 质	铜合金
表面处理	镀锡

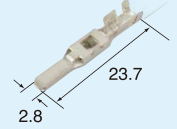

M(8230-5898)

F(8240-0722)

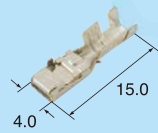

适用电线尺寸(mm ²)	3.0~4.0
材 质	铜合金
表面处理	镀锡

非防水系列

2.8型

连接器

材质:PBT
单位:mm

端子参照页

P-16~17

6极

F(6099-0037)

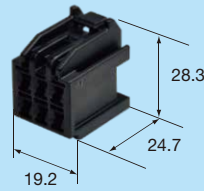

颜色	黑
----	---

非防水系列

9.5型

端子

单位:mm

(S)

适用电线尺寸(mm²) 4.0~6.0

材质 铜

表面处理 镀锡

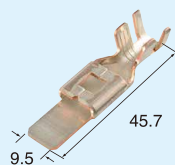

M (8230-5383)

F (8240-0152)

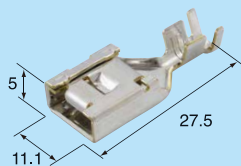

适用电线尺寸(mm²) 4.0

材质 铜合金

表面处理 镀锡

(M)

适用电线尺寸(mm²) 8.0~10.0

材质 铜

表面处理 镀锡

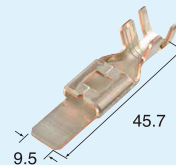

M (8230-5382)

F (8240-0153)

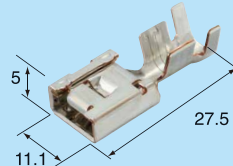

适用电线尺寸(mm²) 5.0~8.0

材质 抗热铜合金

表面处理 镀锡

(L)

F (8240-0154)

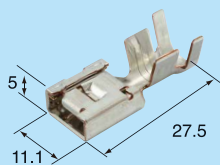

适用电线尺寸(mm²) 10.0

材质 抗热铜合金

表面处理 镀锡

非防水系列 for HYBRID

单位:mm

0.5型, 1.2型, 2.8型 混合型连接器

材质:PBT
单位:mm

0.5型端子参照页	P-6
1.2型端子参照页	P-13
2.8型端子参照页	P-16~17
卡钉参照页	P-70~71

28极(18+6+4) 带MBS

M (6098-9827) 自然色

M (6098-9828) 黑

M (6098-9829) 灰

M (6098-9830) 棕

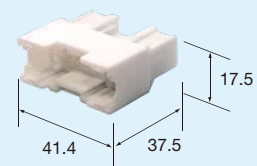

F (6098-9831) 自然色

F (6098-9832) 黑

F (6098-9833) 灰

F (6098-9834) 棕

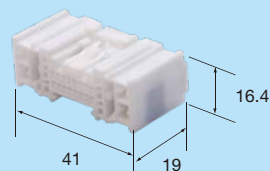

42极(32+6+4) 带MBS

M (6099-0196) 自然色

M (6099-0254) 黑

M (6099-0255) 自然色

M (6099-0256) 黑

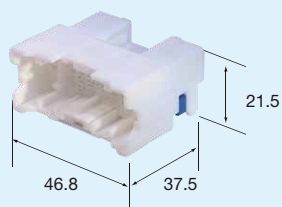

F (6099-0195) 自然色

F (6099-0253) 黑

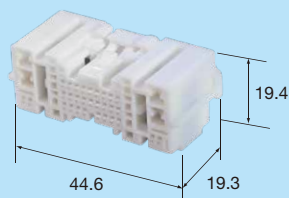

0.64型, 1.5型, 2.8型 混合型连接器

材质:PBT
单位:mm

0.64型端子参照页	P-8
1.5型端子参照页	P-14
2.8型端子参照页	P-16~17
卡钉参照页	P-70~71

23极(16+6+1) 带MBS

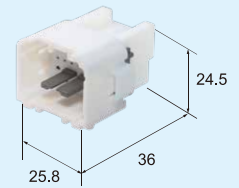

M (6099-0092) 自然色

M (6099-0095) 黑

F (6098-8891) 自然色

F (6098-8892) 黑

F (6098-9429) 灰

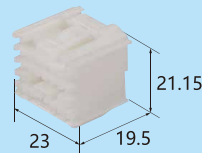

F-TPA(6918-3444) 自然色

26极(16+6+4)

M (6098-7911) 自然色

M (6098-7912) 黑

M (6098-8425) 棕

M (6098-8926) 5自然色

M (6098-8927) 6黑

M (6098-8929) 8棕

M (6098-9313) 9蓝

M (6098-9613) 10自然色

M (6098-9614) 11黑

M (6099-0217) 蓝

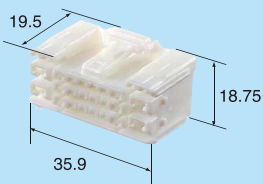
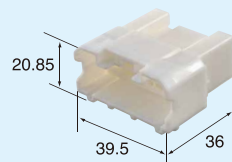

F-TPA (6098-7910) 自然色

F (6098-7906) 自然色

F (6098-7907) 黑

F (6098-8424) 棕

F (6098-8922) 5自然色

F (6098-8923) 6黑

F (6098-8924) 7灰

F (6098-8925) 8棕

F (6098-9298) 9蓝

F (6098-9611) 10自然色

F (6098-9612) 11黑

26极(16+6+4) 带FAKRA

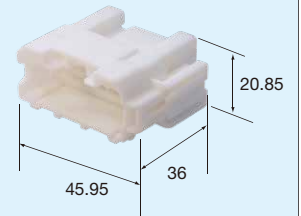

M (6098-9307) 自然色

M (6098-9308) 自然色

F (6098-7906) 参照页P20

F (6098-7907) 参照页P20

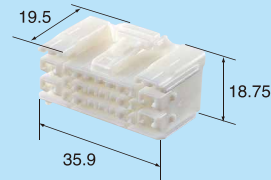

F-TPA (6098-7910) 自然色

36极 (30+4+2) 带MBS

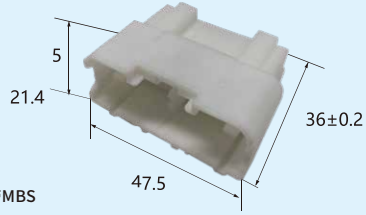

M (6098-9094) 自然色 带MBS

M (6098-9272) 黑 带MBS

M (6098-9274) 棕 带MBS

F (6098-9092) 自然色

F (6098-9268) 黑

F (6098-9269) 棕

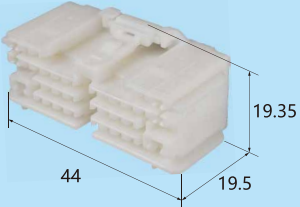

F-TPA (6098-9093) 自然色

**1.5型, 2.8型
混合型连接器**

材质:PBT
单位:mm

1.5型端子参照页 P-14

2.8型端子参照页 P-16~17

卡钉参照页 P-70~71

16极 (12+4)

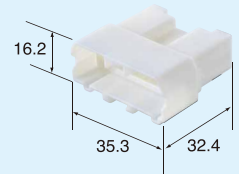

M (6098-7349) 自然色

M (6098-7350) 黑

F (6098-7327) 自然色

F (6098-7328) 黑

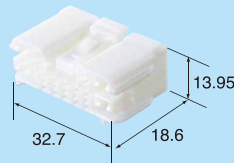

F-TPA (6098-7331) 自然色

18极 (16+2)

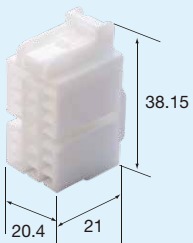

F (6098-6540) 自然色

F (6099-0050) 自然色



TPA (6098-6541) 自然色

TPA (6918-3623) 自然色

40极 (32+8)

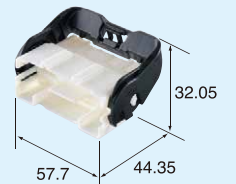

M (6098-7290) 自然色

M (6098-7291) 灰

M (6098-7292) 棕

F (6098-7277) 自然色

F (6098-7278) 灰

F (6098-7279) 棕

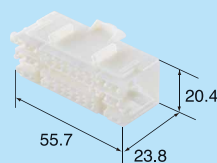

F-TPA (6098-7281) 自然色

1.5型, 2.8型, 9.5型 混合型连接器

材质:PBT
单位:mm

1.5型端子参照页	P-14
2.8型端子参照页	P-16~17
9.5型端子参照页	P-18
卡钉参照页	P-70~71

51极 (44+6+1)

(6920-2893)

HOLDER (SGM102 极组合用)

(6920-3040)

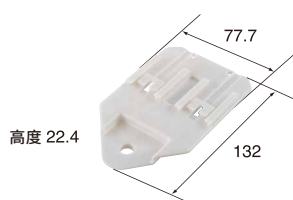

材 质 PP-T20

M (6098-8168) 自然色

M (6098-8169) 深灰

M (6098-8326) 黑

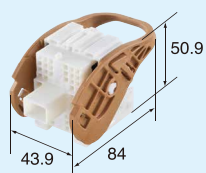

F (6098-7585) 自然色

F (6098-7586) 深灰

F (6098-8325) 黑

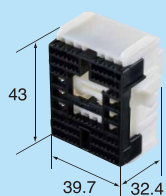

车门接插件

0.5型 , 1.2型 , 2.8型连接器
混合型连接器

材质:PBT
单位:mm

0.5型端子参照页	P-6
1.2型端子参照页	P-13
2.8型端子参照页	P-16~17

28极 (18+6+4) 带MBS

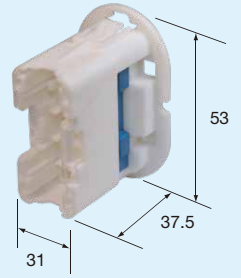

M (6099-0053) 自然色

F (6098-9831) 参照页P19

F (6098-9832) 参照页P19

F (6098-9833) 参照页P19

F (6098-9834) 参照页P19

车门接插件

0.5型 , 1.5型 , 2.8型连接器
混合型连接器

材质:PBT
单位:mm

0.5型端子参照页	P-6
1.5型端子参照页	P-14
2.8型端子参照页	P-16~17

67极 (52+10+2+3FAKRA) 带MBS

M (6189-8639) 黑

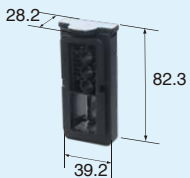

M (6099-0166) 自然色
26Way-Inner-ASSY-1

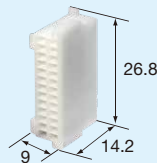

M (6099-0167) 黑
26Way-Inner-ASSY-2

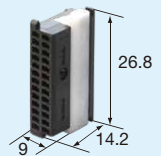

F (6189-8636) 黑

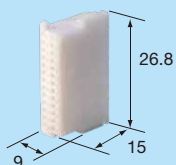

F (6189-8637) 自然色
26Way-Inner-ASSY-1

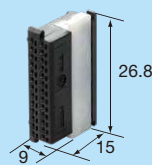

F (6189-8638) 黑
26Way-Inner-ASSY-2



TPA (6185-5939) 自然色

车门接插件

0.64型, 1.5型, 2.8型连接器
混合型连接器

材质: PBT
单位: mm

0.64型端子参照页	P-8
1.5型端子参照页	P-14
2.8型端子参照页	P-16~17

46极 (0.64*32+1.5*12+2.8*2) 带FAKRA

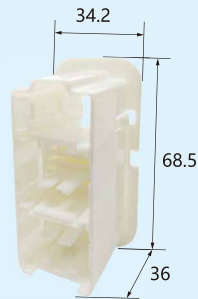

- M (6098-8902) 自然色
- M (6098-8889) 黑
- M (6099-0017) 灰

- F (6098-8891) 参照页 P20
- F (6098-8892) 参照页 P20

46极 (0.64*16+1.5*26+2.8*4) 带FAKRA

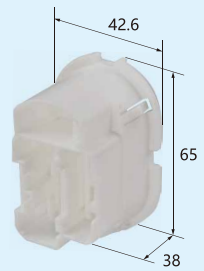

- M (6098-8856) 自然色

- F (6098-7361) 参照页 P16
- F (6098-9611) 参照页 P20

52极 (0.64*32+1.5*12+2.8*8) 带FAKRA



- M (6098-8932) 自然色

- F (6098-8922) 参照页 P20
- F (6098-8924) 参照页 P20

56极 (0.64*16+1.5*36+2.8*4) 带FAKRA



- M (6098-8516) 自然色
- M (6098-8904) 黑
- M (6099-0252) 自然色

- F (6098-7346) 参照页 P15
- F (6098-7360) 参照页 P16
- F (6098-7906) 参照页 P20
- F (6098-9611) 参照页 P20
适用于M (6099-0252)

26极 (16+6+4)

(6098-8306)

车门适配器

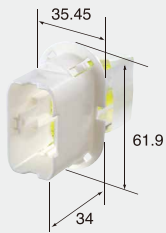

(6098-8515)

(可带FAKRA)

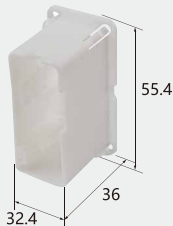

(6098-9099)

(6098-9477)

车门适配器

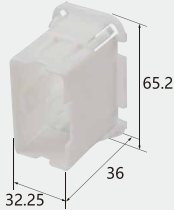

6098-8306/6098-8515/6098-9477 适用护套

M(6098-7343)	F(6098-7346)	参照页:P15
M(6098-7344)	F(6098-7347)	参照页:P15
M(6098-7373)	F(6098-7368)	参照页:P16
M(6098-7374)	F(6098-7369)	参照页:P16
M(6098-7357)	F(6098-7360)	参照页:P16

M(6098-7358)	F(6098-7361)	参照页:P16
M(6098-7349)	F(6098-7327)	参照页:P21
M(6098-7350)	F(6098-7328)	参照页:P21
M(6098-7911)	F(6098-7906)	参照页:P20
M(6098-7912)	F(6098-7907)	参照页:P20
M(6098-8425)	F(6098-8424)	参照页:P20
M(6098-8926)	F(6098-8922)	参照页:P20
M(6098-8927)	F(6098-8923)	参照页:P20
M(6098-8929)	F(6098-8925)	参照页:P20
M(6098-9613)	F(6098-9611)	参照页:P20
M(6098-9614)	F(6098-9612)	参照页:P20

6098-9099 适用护套

M(6098-7349)	F(6098-7327)	参照页:P21
M(6098-7350)	F(6098-7328)	参照页:P21

适用胶套与钣金尺寸等详细信息, 请另外咨询。

车门接插件

1.5型, 2.8型连接器
混合型连接器

材质:PBT
单位:mm

1.5型端子参照页

P-14

2.8型端子参照页

P-16~17

18极 (1.5*16+2.8*2) 不带FAKRA

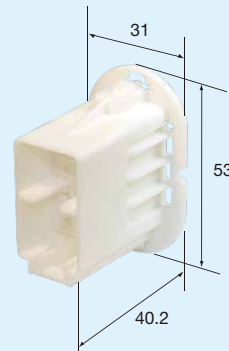

M (6098-6539) 自然色

M (6099-0052) 自然色

F (6098-6540) 参照页 P21

F (6099-0050) 参照页 P21

36极 (1.5*32+2.8*4) 带FAKRA



M (6098-8457) 自然色

M (6098-8860) 自然色

M (6098-9890) 灰
(带2Way MINI FAKRA)

M (6099-0080) 自然色
(带0.5mm 4Way)

F (6098-7327) 参照页 P21

F (6098-7360) 参照页 P16

46极 (1.5*42+2.8*4) 不带FAKRA



M (6098-7543) 自然色



其他公司制造(详细请另外咨询)
EPDM

适用钣金尺寸等详细信息,
请另外咨询。

F (6098-7346) 参照页 P15

F (6098-7327) 参照页 P21

F (6098-7360) 参照页 P16

防水系列

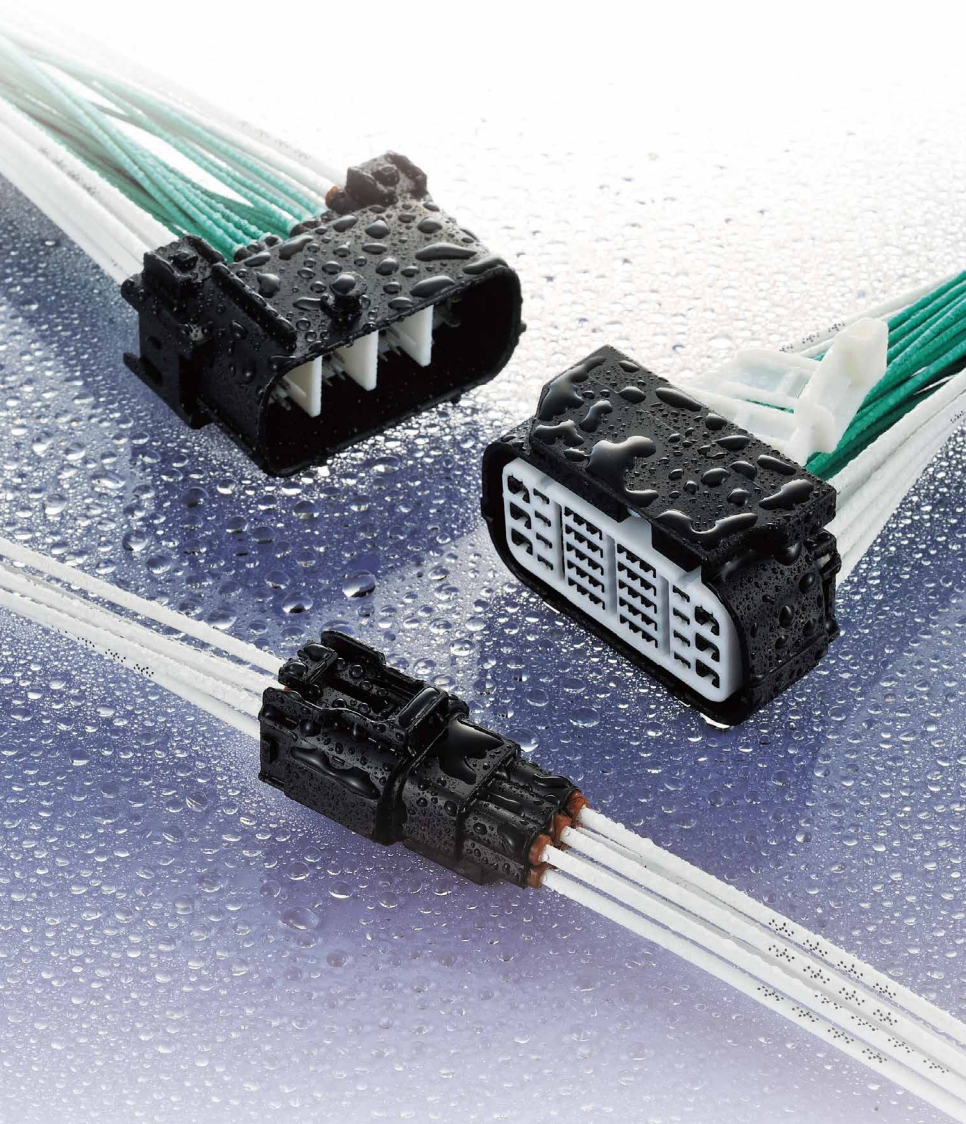

特点

防水系列是在现有连接器技术的基础上进行改良，使连接器有优秀的防水性及耐振性。按照端子尺寸划分为0.64mm型，1.5mm型，2.8mm型，可广泛应用到信号类及电源类回路。另外，还具有端子半插入检知结构 (TPA) 和可选配的连接器的半插入检知结构 (CPA)，进一步提高了产品稳定性。

- 端子没有完全插入到位的状态下，TPA将无法插入到正确位置。
- 公母端连接器没有完全插入到位的状态下，CPA将无法插入到正确位置。
- 连接器可以直接插到车体的支架上进行固定，还可通过安装夹钉来固定到车体上。
- 可对应欧盟RoHS/ELV指令。

防水系列

构造

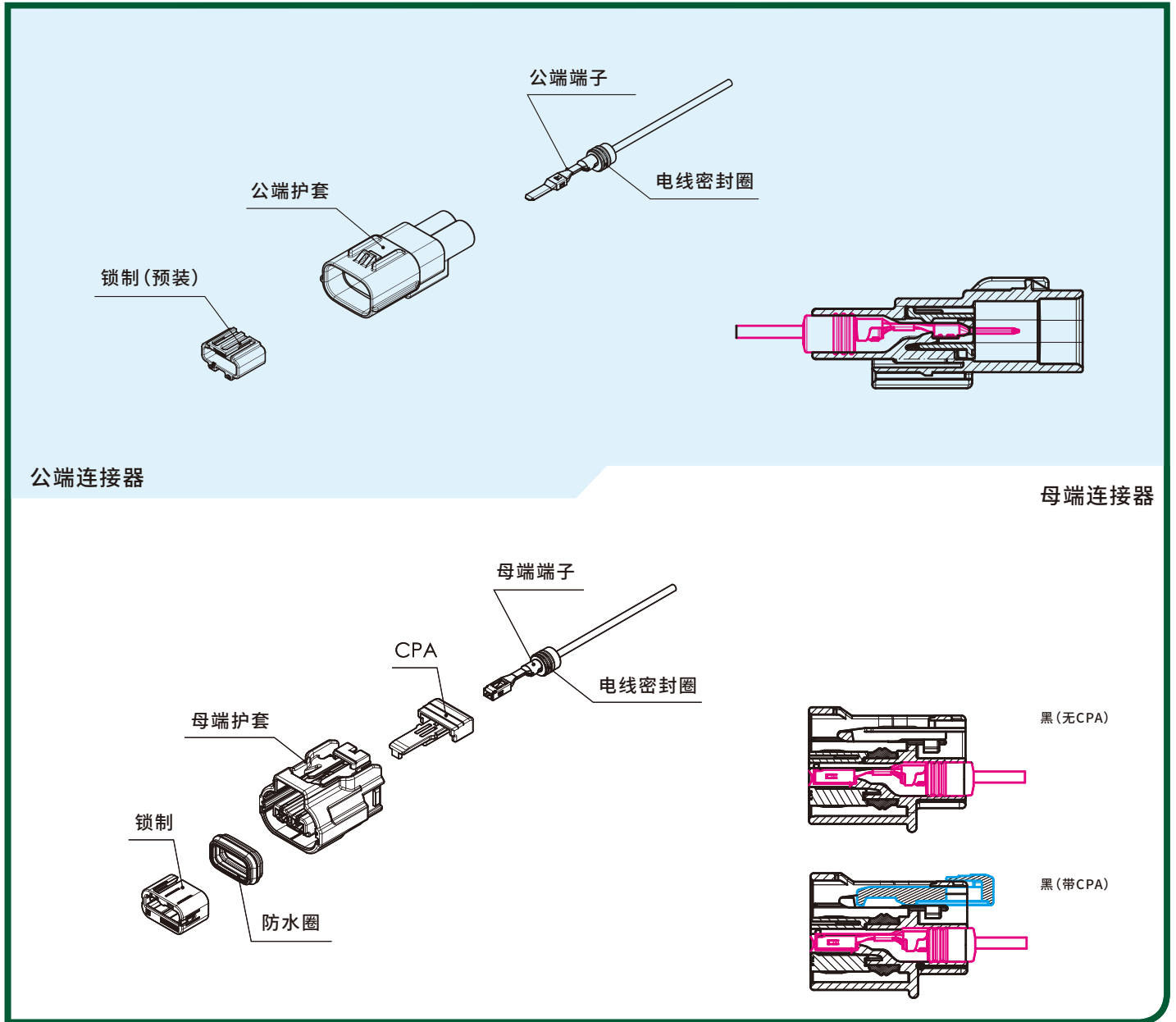

* 不同的电线使用不同的电线密封圈

端子						电线密封圈	盲塞	其他	参照页
端子类别	公端	母端	尺寸	表面处理	线径范围				
0.64mm	8240-0543	8240-0541	M	Sn	0.22~0.35	7165-2092 7165-2091 7165-2093	7165-2094	—	30
	8240-0544	8240-0542	L		0.5SCHFUS:0.75				
	—	8240-0616	LL		0.3~0.35	7165-1723 7165-1724 7165-1725	7165-1824	机器 端口件	47
	—	8240-0617	LLL		0.5~0.75				
1.2mm	—	8240-0645	S	Ag	0.3~0.5	7165-1666 7165-1685 7165-1684	7165-1824	—	49
	—	8240-0644	M	Ag	0.75~1.25				
	—	8240-0560	S	Sn	0.3~0.5				
	—	8240-0558	M	Sn	0.75~1.25				
	—	8240-0559	S	Au	0.3~0.5	7165-1895 7165-1896 7165-1897	7165-1824	—	51
	—	8240-0557	M	Au	0.75~1.25				
	—	8240-0740	S	Sn	0.3~0.5				
	—	8240-0741	M	Sn	0.75~1.25				
1.5mm	8230-5418	8240-0531	S	Sn	0.3~0.5	7165-1634 7165-1635 7165-1636	—		35
	8230-5419	8240-0532	M		0.75~1.25				
	8230-5420	8240-0533	L		1.5~2.0				36
	8230-5583	8240-0613	S	Ag	0.3~0.5				35
	8230-5584	8240-0614	M		0.75~1.25				36
	8230-5585	8240-0615	L		1.5~2.0				
2.8mm	8230-5424	8240-0545	S	Sn	0.3~0.5	7165-1652 7165-1653 7165-1654 7165-1655 7165-1656	—		41
	8230-5425	8240-0546	M		0.75~1.25				
	8230-5426	8240-0547	L		1.5~2.0				
	8230-5427	8240-0548	LL		2.5~3.0				
4.8mm	—	8100-0466	S	—	0.3~0.5	7165-0346 7165-0347 7165-0348 7165-0356			非EE系列
	—	8100-0467	M	—	0.5~1.25				
	—	8100-0468	L	—	2~4				

汽车
接插件

非
防水
系列

防
水
系列

高
压
系列

P
CB
系列

卡
钉

极数	端子组合					颜色	公端部品		母端部品				配件		参照页
	0.64	1.2	1.5	2.8	4.8		公端护套	母端护套	母端护套(w/CPA)	母端锁制	卡钉	其他			
2	2					黑	6188-5641	6189-7523	6189-7524	6918-3271	6810-1217 6810-1462 6810-1203 6810-6132 6810-6152 (P70) 其他公司产品 (P71)	—	32		
					灰	6188-5744	6189-7748	6189-7749							
3	3				黑	—	6189-7520	6189-7525	6918-3269						
6	6				黑	—	6189-7606	6189-7607	6918-3294						
7	7				黑	—	6189-8071	—	6918-3437						
8	8				黑	6188-5677	6189-7608	6189-7609	6918-3295						33
					浅灰	6188-5771	6189-7788	—							
					深蓝	6188-5872	—	6189-7791							
10	10				黑	—	6189-8379	—	6918-3547						
12	12				黑	6188-6387	6189-8374	—	6918-3545						
2		2			黑	6189-7516	6189-7515	6185-5232	6185-5255		—	38			
3		3			黑	6189-7650	6189-7648	6185-5296	6185-5274		—				
4		4			黑	6189-7600	6189-7599	6185-5294	6185-5274		—	39			
6		6			黑	6189-7535	6189-7534	6185-5302	6185-5221		—				
8		8			黑	6189-7656	6189-7652	6185-5300	6185-5440	6810-1217	—		40		
10		10			黑	6189-7602	6189-7601	6185-5298	6185-5440	6810-1462	—	43			
2			2		黑	6188-5647	6189-7544	6189-7542	6185-5228	6810-1203	—	43			
4			4		黑	—	6189-7543	6189-7582	6185-5231	6810-6132	—				
18	14	4			黑	6188-6254	6188-5911	—	6185-5493	6810-6152 (P70)	—	44			
					黑	6188-5910	6189-8801								
30	20	6	4		黑	6188-5897	6189-7872	—	6185-5486	其他公司产品 (P71)	—	45			
36	24	6	6		黑	6188-6089	6189-8049	—	6918-3428		—				
44	30	8	6		黑	6188-5675	6189-7604	—	6185-5273	6810-1217 6810-1462 6810-1203 6810-6132 6810-6152 (P70)	—	46			
					灰	6188-5774									
						6188-5992	6189-7985								
4	4				黑	6188-5814	6185-5424	—	6910-7687	6810-6132 6810-6152 (P70)	—	34			
					黑	6188-6216									
8	8				黑	6188-5775	6185-5415	—	6910-7663	其他公司产品 (P71)	—				
					深灰	6188-6049	6185-5602								
2	2				黑	—	6189-7806	—	6185-5431	—	—	48			
									6185-5432						
3	3				黑	—	6189-7882	—	6185-5494				—	—	
									6185-5495						
									6185-5496						
2	2				黑	—	—	6189-7899	—	—	—	机器端口件	50		
								6189-7925							
								6189-7926							
3	3				黑	—	6189-8258	6189-8263	—				—	—	
							6189-8259	6189-8264	—	—	—	52			
4	4				黑	—	6189-8316	6189-8295	—	—	—				
							6189-8317	6189-8296	—	—	—				
4			4		黑	—	6189-8210	—	—	—	—	53			
46	38	4	4		黑	—	6189-7994	—	—	—	—				
							6189-7995	—	—	—	—				
8	8				黑	6188-6227	6189-7608	—	6918-3295	—	—	穿缸型	54		
						6188-6385									
						6188-6386									
16	16				黑	6188-6533	6189-8454	—	6918-3581	—	—	穿缸型			
						6188-6615									
20		20			黑	6188-6160	6189-8093	—	6185-5654	—	—	穿缸型 COVER: 6911-6870	55		
12	8	4			黑	6188-6844	6189-8831	—	6185-5964	—	—	穿缸型	56		
32	24	8			黑	6188-6248	6189-8168	—	6185-5745	—	—	穿缸型 COVER: 6911-6948			
						6188-6843									

* 推荐使用FLRY-A电线, 具体请参照敝司使用说明书

防水系列

0.64型

端子

单位:mm

(M)

适用电线尺寸(mm ²)	0.22*~0.35
材质	黄铜
表面处理	镀锡

(关于电线尺寸0.22mm²的使用, 详情设定及适用规格需咨询敝司销售负责人)

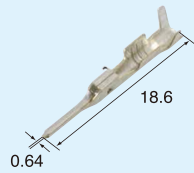

M (8240-0543)

F (8240-0541)

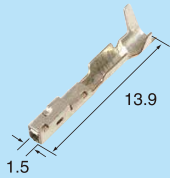

适用电线尺寸(mm ²)	0.22~0.35
材质	铜合金
表面处理	镀锡

(L)

适用电线尺寸(mm ²)	0.5 CHFUS:0.75
材质	黄铜
表面处理	镀锡

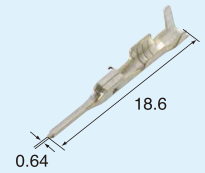

M (8240-0544)

F (8240-0542)

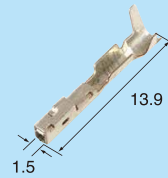

适用电线尺寸(mm ²)	0.5 CHFUS:0.75
材质	铜合金
表面处理	镀锡

防水系列

0.64型

电线密封圈

材质:硅

单位:mm

*电线密封圈为公端、母端共用

*不同的电线使用不同的电线密封圈

(S)

(间距:3mm)

(7165-2092)



带绝缘层外径(mm) 1.05超过~1.4以下
颜色 深棕

(M)

(间距:3mm)

(7165-2091)



带绝缘层外径(mm) 1.4超过~1.6以下
颜色 绿

(L)

(间距:3mm)

(7165-2093)



带绝缘层外径(mm) 1.6超过~1.7以下
颜色 黄

防水系列

0.64型

盲塞

材质:NBR

单位:mm

(7165-2094)



颜色 紫

防水系列

0.64型 连接器

材质:PBT
单位:mm

端子参照页	P-30
电线密封圈参照页	P-31
盲塞参照页	P-31
卡钉参照页	P-70~71

2极

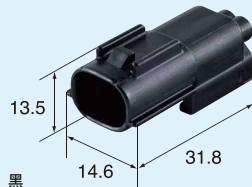

M (6188-5641) 黑

M (6188-5744) 灰

F (6189-7523) 黑(无CPA)

F (6189-7748) 灰

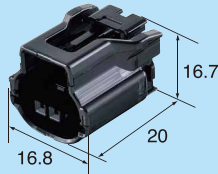

F-TPA (6918-3271) 自然色



F (6189-7524) 黑(带CPA)

F (6189-7749) 灰

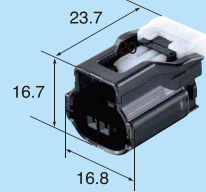

3极(待量产, 欢迎咨询)

F (6189-7520) 黑(无CPA)

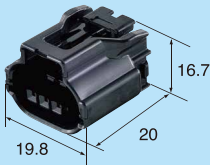

F-TPA (6918-3269) 自然色



F (6189-7525) 黑(带CPA)

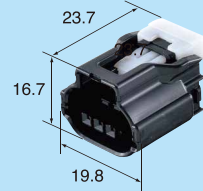

6极

F (6189-7606) 黑(无CPA)

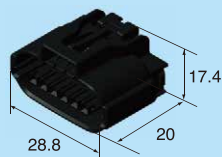

F-TPA (6918-3294) 自然色

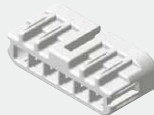

F (6189-7607) 黑(带CPA)

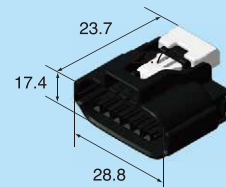

7极

F (6189-8071) 黑

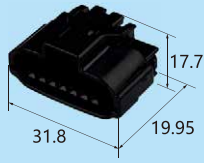

F-TPA (6918-3437) 自然色



8极

M (6188-5677) 黑

M (6188-5771) 浅灰

M (6188-5872) 深蓝

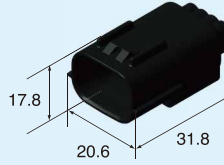

F (6189-7608) 黑 (无CPA)

F (6189-7788) 浅灰 (无CPA)

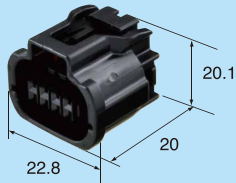

F-TPA (6918-3295) 自然色



F (6189-7609) 黑 (带CPA)

F (6189-7791) 浅灰 (带CPA)

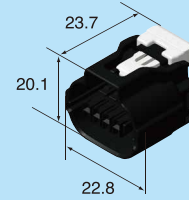

10极

F (6189-8379) 黑

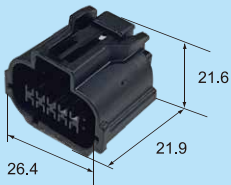

F-TPA (6918-3547) 自然色



12极

M (6188-6387) 黑

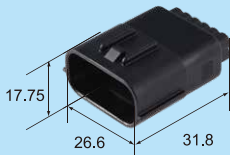

F-TPA (6918-3545) 自然色



F (6189-8374) 黑

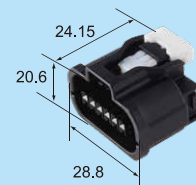

防水系列

0.64型 小型穿孔连接器

材质:PBT
单位:mm

端子参照页	P-30
电线密封圈参照页	P-31
盲塞参照页	P-31
卡钉参照页	P-70~71

4极



M (6188-5814) 黑

孔 径 $\varnothing 20\text{mm}$



M (6188-6216) 黑

孔 径 $\varnothing 17.5\text{mm}$

F (6185-5424) 黑

孔 径 $\varnothing 10\text{mm}$



F-TPA (6910-7687) 自然色



8极

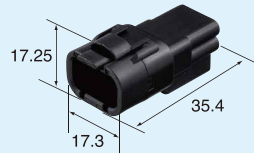

M (6188-5775) 黑

M (6188-6049) 深灰
孔 径 $\varnothing 18\text{mm}$

F (6185-5415) 黑

F (6185-5602) 深灰
孔 径 $\varnothing 15\text{mm}$

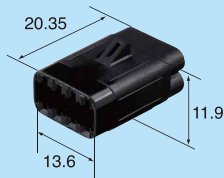

F-TPA (6910-7663) 自然色



防水系列

1.5型

端子

单位:mm

(S) Sn

适用电线尺寸(mm ²)	0.3~0.5
材质	黄铜
表面处理	镀锡

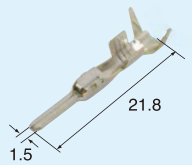

M (8230-5418)

F (8240-0531)

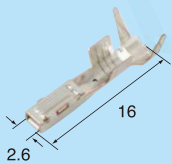

适用电线尺寸(mm ²)	0.3~0.5
材质	铜合金
表面处理	镀锡

(S) Ag

适用电线尺寸(mm ²)	0.3~0.5
材质	黄铜
表面处理	镀银

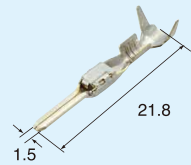

M (8230-5583)

F (8240-0613)

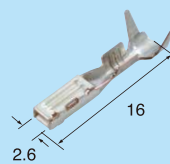

适用电线尺寸(mm ²)	0.3~0.5
材质	铜合金
表面处理	镀银

(M) Sn

适用电线尺寸(mm ²)	0.75~1.25
材质	黄铜
表面处理	镀锡

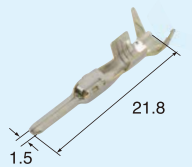

M (8230-5419)

F (8240-0532)

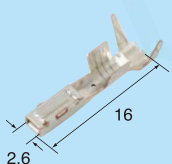

适用电线尺寸(mm ²)	0.75~1.25
材质	铜合金
表面处理	镀锡

(M) Ag

适用电线尺寸(mm ²)	0.75~1.25
材质	黄铜
表面处理	镀银

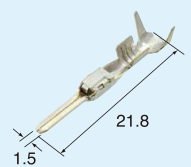

M (8230-5584)

F (8240-0614)

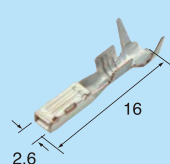

适用电线尺寸(mm ²)	0.75~1.25
材质	铜合金
表面处理	镀银

(L) Sn

适用电线尺寸(mm ²)	1.5~2.0
材质	黄铜
表面处理	镀锡

M (8230-5420) **F (8240-0533)**

适用电线尺寸(mm ²)	1.5~2.0
材质	铜合金
表面处理	镀锡

(L) Ag

适用电线尺寸(mm ²)	1.5~2.0
材质	黄铜
表面处理	镀银

M (8230-5585) **F (8240-0615)**

适用电线尺寸(mm ²)	1.5~2.0
材质	铜合金
表面处理	镀银

防水系列

1.5型

电线密封圈

材质:硅
单位:mm
*电线密封圈为公端、母端共用
*不同的电线使用不同的电线密封圈

(S) (间距:5mm)
(7165-1634)

带绝缘层外径(mm)	1.2~1.7
颜色	橙

(M) (间距:5mm)
(7165-1635)

带绝缘层外径(mm)	1.6~2.3
颜色	淡绿

(L) (间距:5mm)
(7165-1636)

带绝缘层外径(mm)	2.1~2.8
颜色	深棕

防水系列

1.5型

盲塞

材质:NBR
单位:mm

(间距:5mm)

(7161-9787)



颜色 棕

(间距:4mm)

(7165-1824)



颜色 深灰

防水系列

1.5型 连接器

材质:PBT
单位:mm

端子参照页	P-35~36
电线密封圈参照页	P-36
盲塞参照页	P-37
卡钉参照页	P-70~71

2极

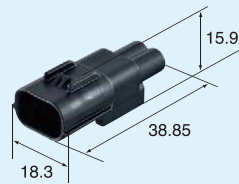

F (6189-7515) 黑(无CPA)

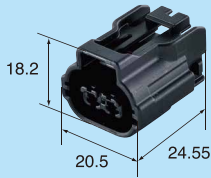

M (6189-7516) 黑

F-TPA (6185-5255) 自然色



F (6185-5232) 黑(带CPA)

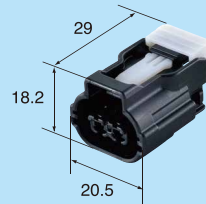

3极

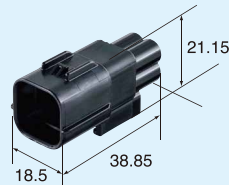

F (6189-7648) 黑(无CPA)

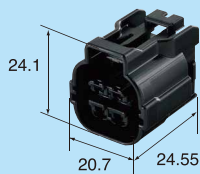

M (6189-7650) 黑

F-TPA (6185-5274) 自然色



F (6185-5296) 黑(带CPA)



4极

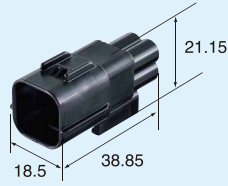

F (6189-7599) 黑(无CPA)

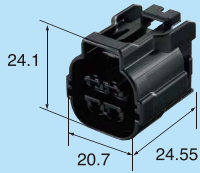

M (6189-7600) 黑

F-TPA (6185-5274) 自然色



F (6185-5294) 黑(带CPA)



6极

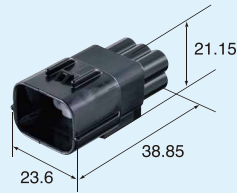

F (6189-7534) 黑(无CPA)

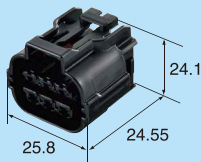

M (6189-7535) 黑

F-TPA (6185-5221) 自然色



F (6185-5302) 黑(带CPA)

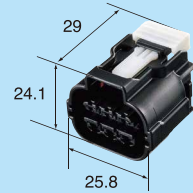

8极

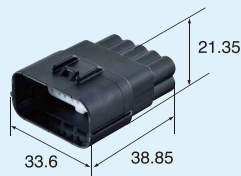

F (6189-7652) 黑(无CPA)

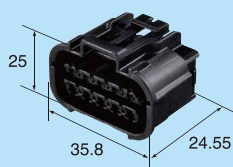

M (6189-7656) 黑

F-TPA (6185-5440) 自然色



F (6185-5300) 黑(带CPA)

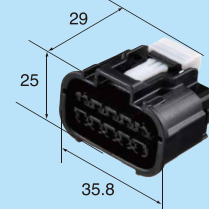

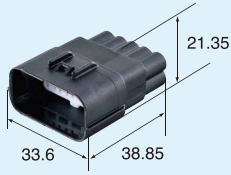

F (6189-7601) 黑(无CPA)

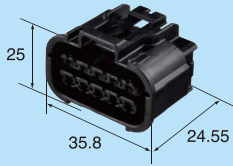

M (6189-7602) 黑

F-TPA (6185-5440) 自然色



F (6185-5298) 黑(带CPA)

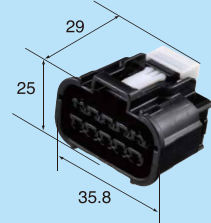

防水系列

2.8型

端子

单位:mm

(S)

适用电线尺寸(mm²) 0.3~0.5

材质 黄铜

表面处理 镀锡

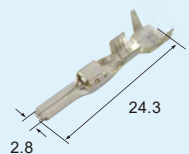

M (8230-5424)

F (8240-0545)

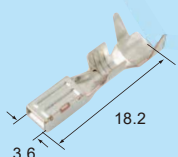

适用电线尺寸(mm²) 0.3~0.5

材质 铜合金

表面处理 镀锡

(M)

适用电线尺寸(mm²) 0.75~1.25

材质 黄铜

表面处理 镀锡

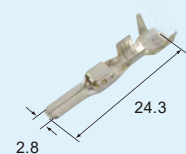

M (8230-5425)

F (8240-0546)

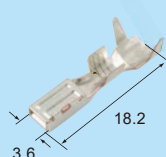

适用电线尺寸(mm²) 0.75~1.25

材质 铜合金

表面处理 镀锡

(L)

适用电线尺寸(mm²) 1.5~2.0

材质 黄铜

表面处理 镀锡

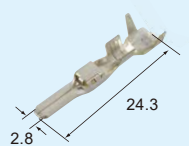

M (8230-5426)

F (8240-0547)

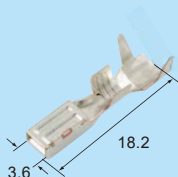

适用电线尺寸(mm²) 1.5~2.0

材质 铜合金

表面处理 镀锡

(LL)

适用电线尺寸(mm²) 2.5~3.0

材质 黄铜

表面处理 镀锡

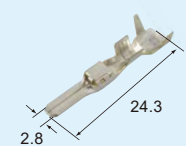

M (8230-5427)

F (8240-0548)

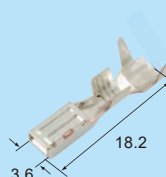

适用电线尺寸(mm²) 2.5~3.0

材质 铜合金

表面处理 镀锡

防水系列

2.8型

电线密封圈

材质:硅
 单位:mm
 *电线密封圈为公端、母端共用
 *不同的电线使用不同的电线密封圈

(L) (间距:6mm) (7165-1654)



带绝缘层外径(mm) 2.1~2.8
 颜色 深绿

(LLL) (间距:6mm) (7165-1656)



带绝缘层外径(mm) 3.0~3.8
 颜色 黄

防水系列

2.8型

盲塞

材质:硅
 单位:mm

(S) (间距:6mm)

(7165-1652)

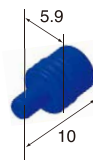

带绝缘层外径(mm) 1.2~1.7
 颜色 蓝

(M) (间距:6mm)

(7165-1653)



带绝缘层外径(mm) 1.6~2.3
 颜色 薄荷蓝

(LL) (间距:6mm)

(7165-1655)



带绝缘层外径(mm) 2.7~3.0
 颜色 深灰

(7165-1669)



颜色 紫

防水系列

2.8型 连接器

材质:PBT
单位:mm

端子参照页	P-41
电线密封圈参照页	P-42
盲塞参照页	P-42
卡钉参照页	P-70~71

2极

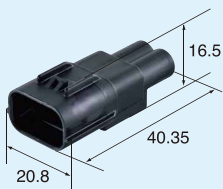

F (6189-7544) 黑(无CPA)

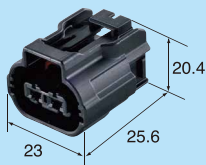

M (6188-5647) 黑

F-TPA (6185-5228) 自然色



F (6189-7542) 黑(带CPA)

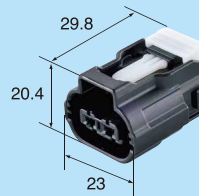

4极

F (6189-7543) 黑(无CPA)

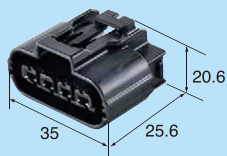

F-TPA (6185-5231) 自然色



F (6189-7582) 黑(带CPA)

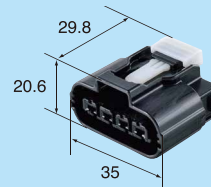

防水系列 for HYBRID

0.64型, 1.5型 混合型连接器

材质:PBT
单位:mm

0.64型端子参照页	P-30
0.64型电线密封圈参照页	P-31
0.64型盲塞参照页	P-31
1.5型端子参照页	P-35~36
1.5型电线密封圈参照页	P-36
1.5型盲塞参照页	P-37
卡钉参照页	P-70~71

18极(14+4)



M (6188-6254) 黑

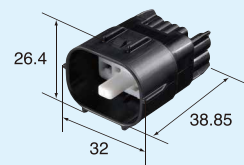

M (6188-5910) 黑

F-TPA (6185-5493) 自然色

F (6188-5911) 黑

F (6189-8801) 黑

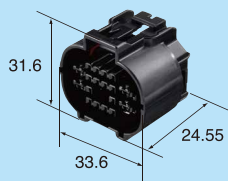

0.64型, 1.5型, 2.8型 混合型连接器

材质:PBT
单位:mm

0.64型端子参照页	P-30
0.64型电线密封圈参照页	P-31
0.64型盲塞参照页	P-31
1.5型端子参照页	P-35~36
1.5型电线密封圈参照页	P-36
1.5型盲塞参照页	P-37
2.8型端子参照页	P-41
2.8型电线密封圈参照页	P-42
2.8型盲塞参照页	P-42
卡钉参照页	P-70~71

30极(20+6+4)



F (6189-7872) 黑

M (6188-5897) 黑

F-TPA (6185-5486) 自然色



36极(24+6+6)

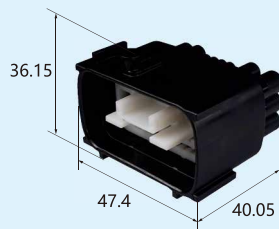

F (6189-8049) 黑

M (6188-6089) 黑

F-TPA (6918-3428) 自然色



44极 (30+8+6)

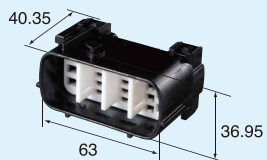

M (6188-5675) 黑

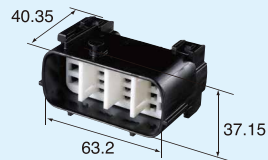

M (6188-5774) 黑

M (6188-5992) 灰

F (6189-7604) 黑

F (6189-7985) 灰



F-TPA (6185-5273) 自然色



防水系列

0.64型

机器端口连接器 端子

单位:mm

(LL)

Sn

F (8240-0616)

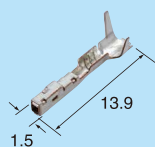

适用电线尺寸(mm²) 0.3~0.35

材 质 铜合金

表面处理 镀锡

(LLL)

Sn

F (8240-0617)

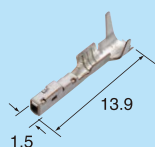

适用电线尺寸(mm²) 0.5~0.75

材 质 铜合金

表面处理 镀锡

防水系列

0.64型

机器端口连接器 电线密封圈

材质:硅

单位:mm

*电线密封圈为公端、母端共用

*不同的电线使用不同的电线密封圈

(S)

(间距:4mm)

(7165-1723)



带绝缘层外径(mm) 1.2~1.7

颜 色 薄荷蓝

(M)

(间距:4mm)

(7165-1724)

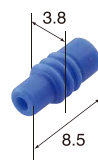

带绝缘层外径(mm) 1.6~2.3

颜 色 蓝

防水系列

0.64型

机器端口连接器 盲塞

材质:硅

单位:mm

(L)

(间距:4mm)

(7165-1725)



带绝缘层外径(mm) 2.1~2.8

颜 色 深棕

(L)

(间距:4mm)

(7165-1824)



颜 色 深灰

防水系列

0.64型 机器端口连接器

材质:PBT
单位:mm

端子参照页	P-47
电线密封圈参照页	P-47
卡钉参照页	P-70~71

2极

F (6189-7806) 黑



F-TPA-A (6185-5431) 自然色



F-TPA-B (6185-5432) 深灰

3极

F (6189-7882) 黑



F-TPA-A (6185-5494) 自然色



F-TPA-B (6185-5495) 灰



F-TPA-C (6185-5496) 绿

防水系列

1.2型 2级

机器端口连接器
端子

单位:mm

(S)

Ag

F (8240-0645)

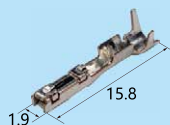

适用电线尺寸(mm ²)	0.3~0.5
材 质	铜合金
表面处理	镀银

(M)

Ag

F (8240-0644)



适用电线尺寸(mm ²)	0.75~1.25
材 质	铜合金
表面处理	镀银

(S)

Sn

F (8240-0560)

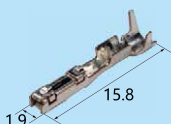

适用电线尺寸(mm ²)	0.3~0.5
材 质	铜合金
表面处理	镀锡

(M)

Sn

F (8240-0558)



适用电线尺寸(mm ²)	0.75~1.25
材 质	铜合金
表面处理	镀锡

(S)

Au

F (8240-0559)

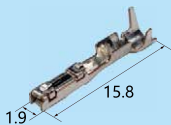

适用电线尺寸(mm ²)	0.3~0.5
材 质	铜合金
表面处理	镀金

(M)

Au

F (8240-0557)

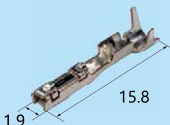

适用电线尺寸(mm ²)	0.75~1.25
材 质	铜合金
表面处理	镀金

防水系列

1.2型 2级

机器端口连接器
密封圈

材质:硅
单位:mm

(S)

(间距:4mm)

(7165-1666)



带绝缘层外径(mm)	1.2~1.7
颜 色	黑

(M)

(间距:4mm)

(7165-1685)



带绝缘层外径(mm)	1.6~2.3
颜 色	蓝

(L)

(间距:4mm)

(7165-1684)



带绝缘层外径(mm)	2.1~2.8
颜色	红棕

防水系列

1.2型

机器端口连接器 盲塞

材质:硅
单位:mm

(间距:4mm)

(7165-1824)



颜色	深灰
----	----

防水系列

1.2型 2级

机器端口连接器

材质:PBT
单位:mm

端子参照页	P-49
电线密封圈参照页	P-49~50
盲塞参照页	P-50
卡钉参照页	P-70~71

2极

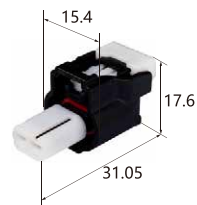

F(6189-7899) 黑

F(6189-7925) 黑

F(6189-7926) 黑

防水系列

1.2型 3,4极

机器端口连接器
端子

单位:mm

(S)

Sn

F (8240-0740)

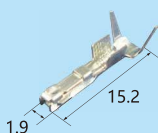

适用电线尺寸(mm²)	0.3~0.5
材 质	铜合金
表面处理	镀锡

(M)

Sn

F (8240-0741)

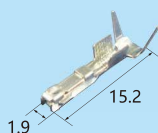

适用电线尺寸(mm²)	0.75~1.25
材 质	铜合金
表面处理	镀锡

防水系列

1.2型 3,4极

机器端口连接器
密封圈

材质:硅
单位:mm

(S)

(间距:4mm)

(7165-1895)

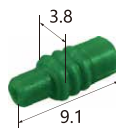

带绝缘层外径(mm)	1.2~1.7
颜 色	暗绿

(M)

(间距:4mm)

(7165-1896)

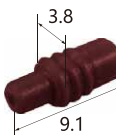

带绝缘层外径(mm)	1.6~1.9
颜 色	暗棕

(L)

(间距:4mm)

(7165-1897)



带绝缘层外径(mm)	1.9~2.2
颜 色	紫

防水系列

1.2型 3,4极 机器端口连接器

材质:PBT
单位:mm

端子参照页

P-51

3极

F(6189-8258) (无CPA) 黑

F(6189-8259) (无CPA) 黑

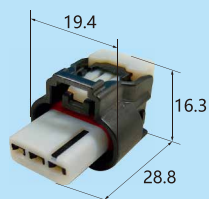

F(6189-8263) (带CPA) 黑

F(6189-8264) (带CPA) 黑

4极

F(6189-8316) (无CPA) 黑

F(6189-8317) (无CPA) 黑

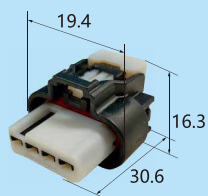

F(6189-8295) (带CPA) 黑

F(6189-8296) (带CPA) 黑

防水系列

2.8型 机器端口连接器

材质:PBT
单位:mm

端子参照页

P-41

4极

F(6189-8210) 黑

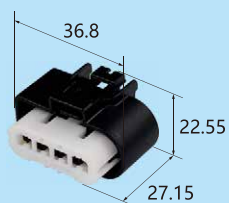

防水系列

1.2型,2.8型,4.8型 混合型机器端口连接器 (EPB)

材质:PBT
单位:mm

1.2型端子参照页

P-49

2.8型端子参照页

P-41

4.8型端子参照页

P-28

46极(38+4+4)

F(6189-7994) 黑

F(6189-7995) 黑



COVER(6911-6636) 黑



防水系列

0.64型 穿缸型连接器

材质:PBT
单位:mm

端子参照页

P-30

8极

M (6188-6227) 黑

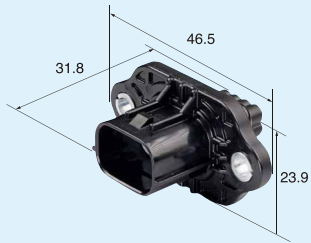

M (6188-6385) 黑 水平式

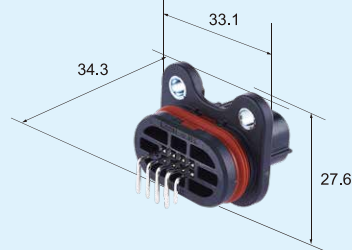

材质: PBT(V0)

M (6188-6386) 黑 垂直式

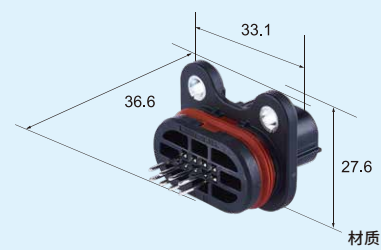

材质: PBT(V0)

F (6189-7608) 黑

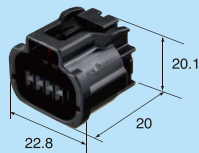

F-TPA (6918-3295) 自然色



16极

M (6188-6615) 黑 水平式

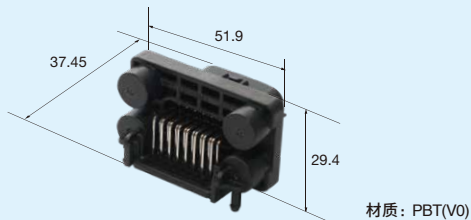

材质: PBT(V0)

M (6188-6533) 黑 垂直式

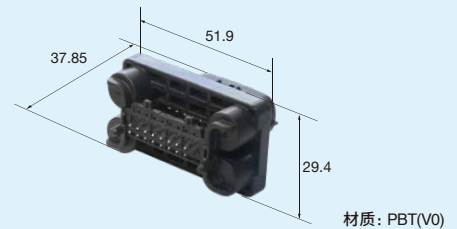

材质: PBT(V0)

F (6189-8454) 黑

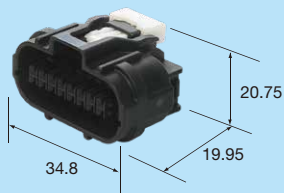

F-TPA (6918-3581) 自然色



防水系列

1.5型 穿缸型连接器

材质:PBT(V0)

单位:mm

端子参照页 P-35~36

电线密封圈参照页 P-36, P-47

盲塞参照页 P-37

20极



F (6189-8093) 黑

M (6188-6160) 黑 可选COVER (6911-6870)

F-TPA (6185-5654) 自然色



防水系列

0.64型,1.5型 穿缸型连接器

材质:PBT(V0)

单位:mm

端子参照页	P-30,35~36	
电线密封圈参照页	12极 P-31,36	32极 P-47
盲塞参照页	12极 P-31,37	32极 P-47

12极(8+4)

M (6188-6844) 黑

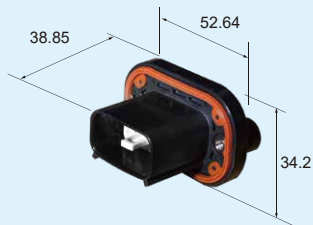

F (6189-8831) 黑

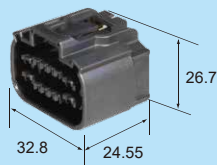

F-TPA (6185-5964) 自然色



32极(24+8)

M (6188-6248) 黑

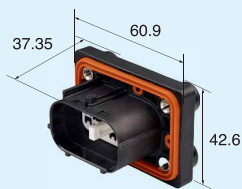

M (6188-6843) 黑

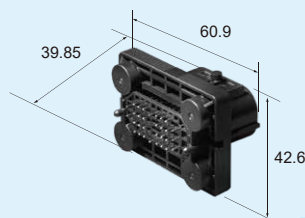

F (6189-8168) 黑

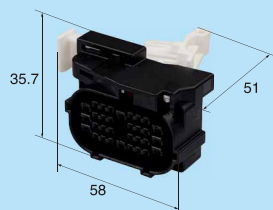

可选COVER (6911-6948)

F-TPA (6185-5745) 自然色



PCB系列

特点

- 端子尺寸由0.5mm构成,可用于各种控制器模块, T-BOX, 网关, 电池包等。
 - 8mm超低高度。
 - 压接0.13-0.35mm²细线。
 - UL94-V0阻燃。
 - THR固定脚提高可靠性。
 - SMT接续节省实装工艺。
 - 可对应欧盟RoHS/ELV指令。
-
- 端子尺寸由0.64mm构成,可以用于信号回路。
 - 母端连接器采用侧面锁制 (TPA), 防止端子未能装配到正确位置。
 - 小型化的2.2mm端子间距。
 - 结构和颜色多种防错。
 - TH和THR都能对应。
 - 从8极到40极的丰富的极数。
 - 可对应欧盟RoHS/ELV指令。

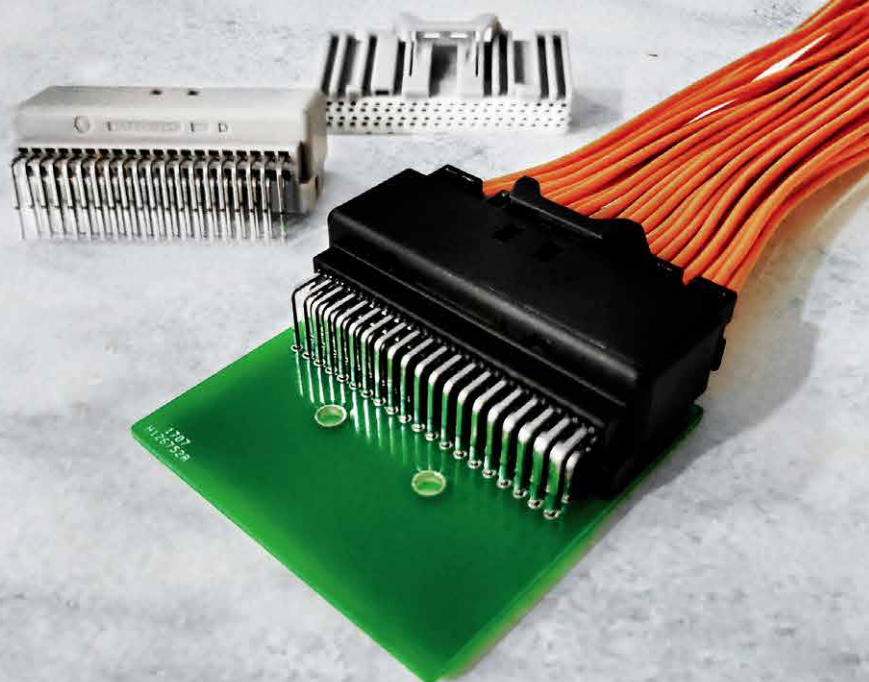

端子						参照页
端子类别	公端	母端	尺寸	表面处理	线径范围 (mm ²)	
0.5mm	—	8240-0747	S	Sn	0.13	6
	—	8240-0748	M		0.22~0.35	
0.64mm	—	8240-0524	SS	Sn	0.13	8
	—	8240-0552	S		0.22~0.5	
	—	8240-0523	M		0.75 (CHFUS)	
	—	8240-0283	S	Au	0.22~0.5	
	—	8240-0282	M		0.75 (CHFUS)	

极数	端子组合				颜色	公端部品	母端部品			其他	参照页
	0.5	0.64	1.5	2.8		公端PCB	母端护套	母端护套(w/CPA)	母端锁制		
4	4				黑色	6098-9446	6098-9447	—	—	—	60
10	10				黑色	6098-9487	6098-9491	—	—	—	
18	18				黑色	6098-9481 6098-9848	6098-9492	— —	— —	— —	
24	24				黑色	6098-9488	6098-9493 6098-9743	—	—	—	61
					黑色	6098-9822		—	—	—	
					灰色	6098-9839		—	—	—	
32	32				黑色	6098-9489	6098-9494	—	—	—	61
					灰色	6099-0065	6099-0071	—	—	—	
					蓝色	6099-0066	6099-0072	—	—	—	
40	40				黑色	6098-9490	6098-9495	—	—	—	62
					灰色	6098-9841	6098-9840	—	—	—	
					蓝色	6099-0069	6099-0076	—	—	—	
8	8				黑色	6098-8548	6098-6451	—	—	—	62
					自然色	6098-8549	6098-5269	—	—	—	
12	12				黑色	6098-8680	6098-6455	—	—	—	63
					自然色	6098-8681	6098-5275	—	—	—	
16	16				黑色	6098-8540	6098-7099	—	—	—	63
					灰色	6098-8551	6098-7100	—	—	—	
					自然色	6098-8589	6098-5279	—	—	—	
24	24				黑色	6098-8539	6098-7060	—	—	—	64
					自然色	6098-8550	6098-5283	—	—	—	
32	32				自然色	6098-8673	6098-5287	—	—	—	65
40	40				灰色	6098-8821	6098-5295	—	—	—	
					黑色	6098-8682	6098-5293	—	—	—	
					自然色	6098-8683	6098-5291	—	—	—	
					绿色	6098-8822	6098-5297	—	—	—	
135	130		5		黑色	6188-6434	6188-6496	—	—	—	
							6189-8467	—	6185-5874	—	
							6189-8468	—		—	
							6188-6497	—	—	—	
							6188-6498	—	6181-7463	—	
							6189-8502	—	—	—	
6189-8501	—	—	—								
14		10	4		自然色	6098-9391	6098-7327	—	6098-7331	—	64
					黑色	6099-0244	6098-7328	—		—	

PCB系列

0.5型 连接器

材质:公端-PA9T
母端-PBT(V0)

单位:mm

端子参照页

P-59

4极

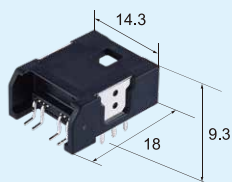

M (6098 9446) 黑

F (6098-9447) 黑

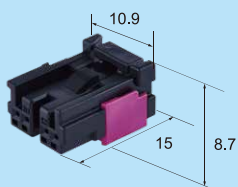

10极

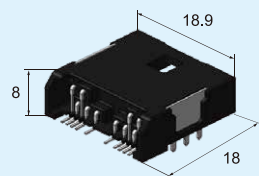

M (6098 9487) 黑

F (6098-9491) 黑

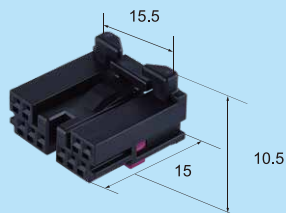

18极

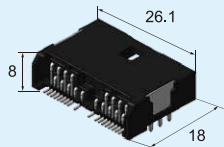

F (6098-9492) 黑

M (6098-9481) 黑

M (6098-9848) 黑

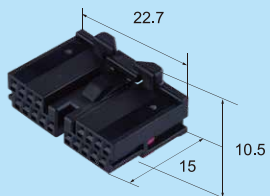
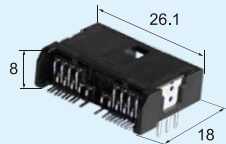

24极

M (6098-9488) 黑

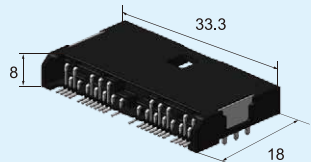

M (6098-9822) 黑

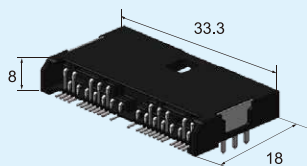

M (6098-9839) 灰

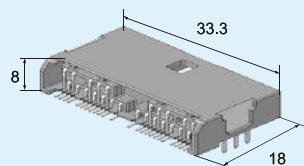

F (6098-9493) 黑

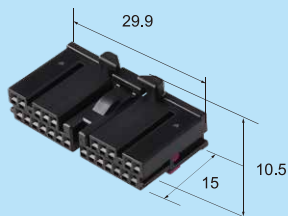

F (6098-9743) 灰

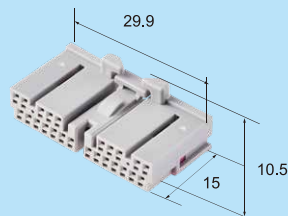

32极

M (6098-9489) 黑

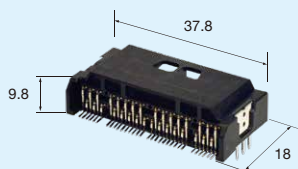

M (6099-0065) 灰

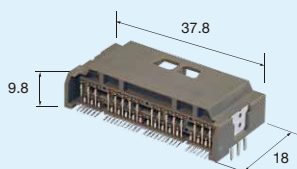

M (6099-0066) 蓝

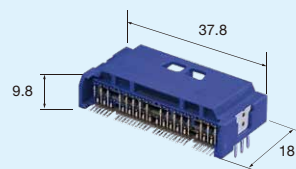

F (6098-9494) 黑

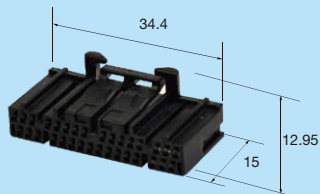

F (6099-0071) 灰

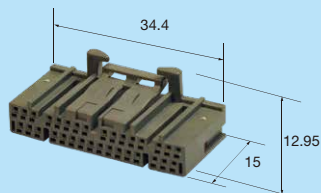

M (6099-0072) 蓝

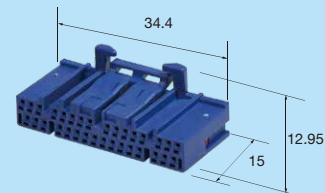

40极

M (6098-9490) 黑

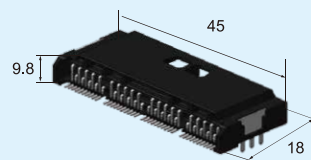

M (6098-9841) 灰

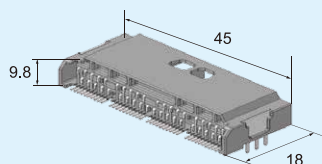

M (6099-0069) 蓝

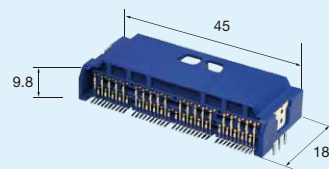

F (6098-9495) 黑

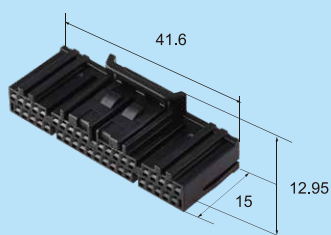

F (6099-9840) 灰

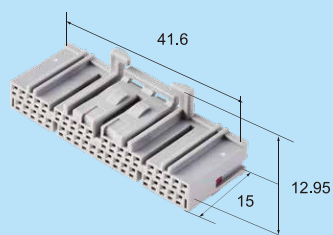

F (6099-0076) 蓝

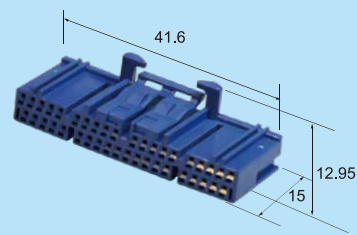

PCB系列

0.64型 连接器

材质:公端-SPS

母端-PBT

单位:mm

端子参照页

P-59

8极

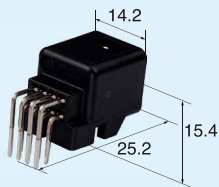

F (6098-6451) 黑

M (6098-8548) 黑

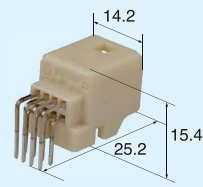

M (6098-8549) 自然色

F (6098-5269) 自然色

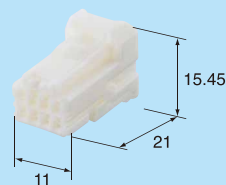
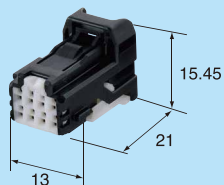

12极

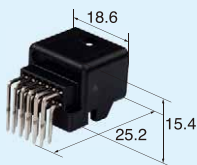

F (6098-6455) 黑

M (6098-8680) 黑

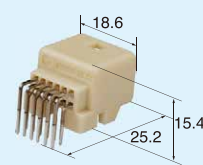

M (6098-8681) 自然色

F (6098-5275) 自然色

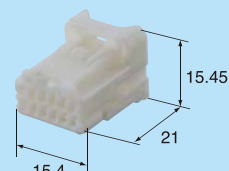
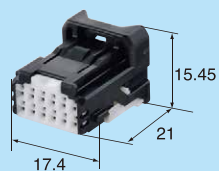

16极

M (6098-8540) 黑

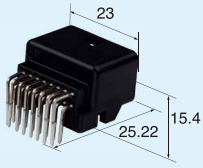

M (6098-8551) 灰

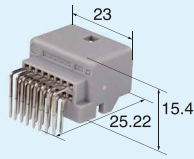

M (6098-8589) 自然色

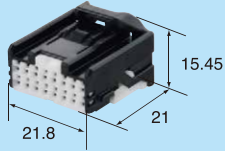
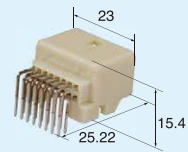

F (6098-7099) 黑

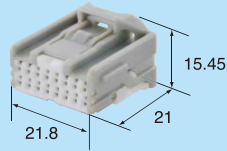

F (6098-7100) 灰

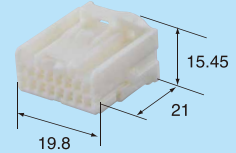

F (6098-5279) 自然色

24极

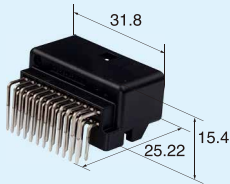

F (6098-7060) 黑

M (6098-8539) 黑

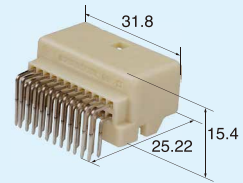

M (6098-8550) 自然色

F (6098-5283) 自然色

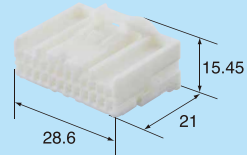
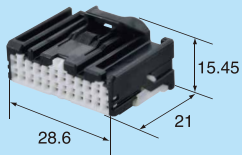

32极

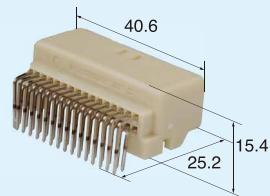

M (6098-8673) 自然色

F (6098-5287) 自然色

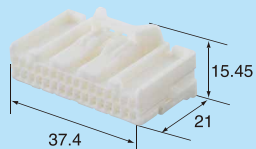

M (6098-8682) 黑

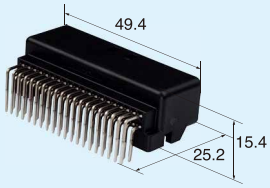

M (6098-8683) 自然色

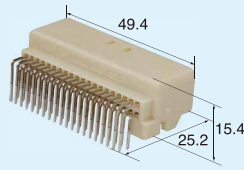

M (6098-9440) 自然色

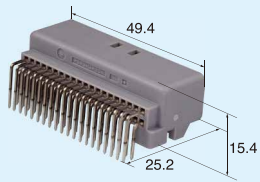
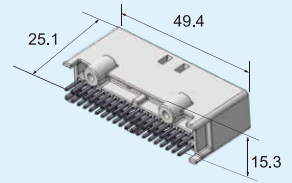

M (6098-8821) 灰

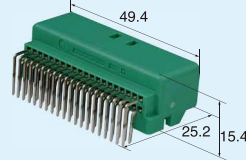

M (6098-8822) 绿

F (6098-5293) 黑

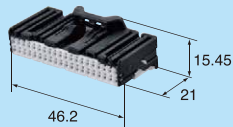

F (6098-5291) 自然色

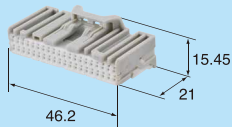
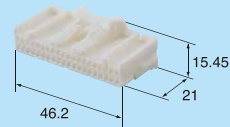

F (6098-5295) 灰

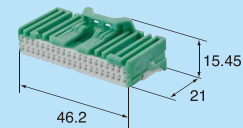

F (6098-5297) 绿

PCB系列

1.5型,2.8型
连接器

材质:公端-SPS
母端-PBT
单位:mm

1.5型端子参照页

P-14

2.8型端子参照页

P-16~17

14极 (10+4)

M (6098-9391) 自然色

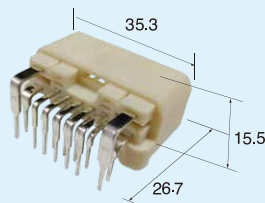

M (6099-0244) 黑

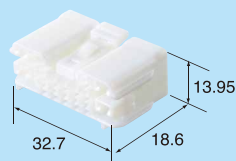
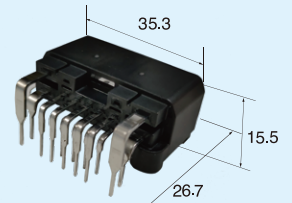

F (6098-7327) 自然色



F-TPA (6098-7331) 自然色

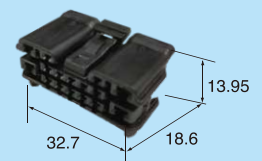

F (6098-7328) 黑

防水PCB系列

0.5型, 1.5型
混合型连接器

材质: PA9T

单位: mm

端子参照页

P-35~36 非EE系列(0.5mm)

135极(0.5*130+1.5*5)



M (6188-6434) 黑

F (6188-6496) 黑
104Way-Outer-ASSY



F (6189-8467) 黑
52Way-Inner-ASSY-1

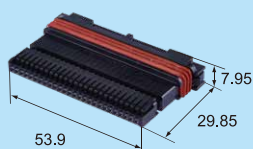

TPA (6185-5874) 自然色

F (6189-8468) 灰
52Way-Inner-ASSY-2

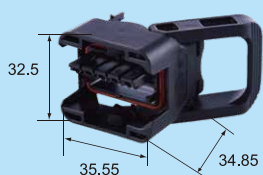
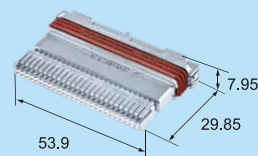

F (6188-6497) 黑
31Way-Outer-ASSY

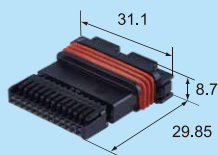

F (6188-6498) 黑
26Way-Inner-ASSY



TPA (6181-7463) 自然色



F (6189-8502) 黑
104Cover-ASSY



F (6189-8501) 黑
31Cover-ASSY

高压系列

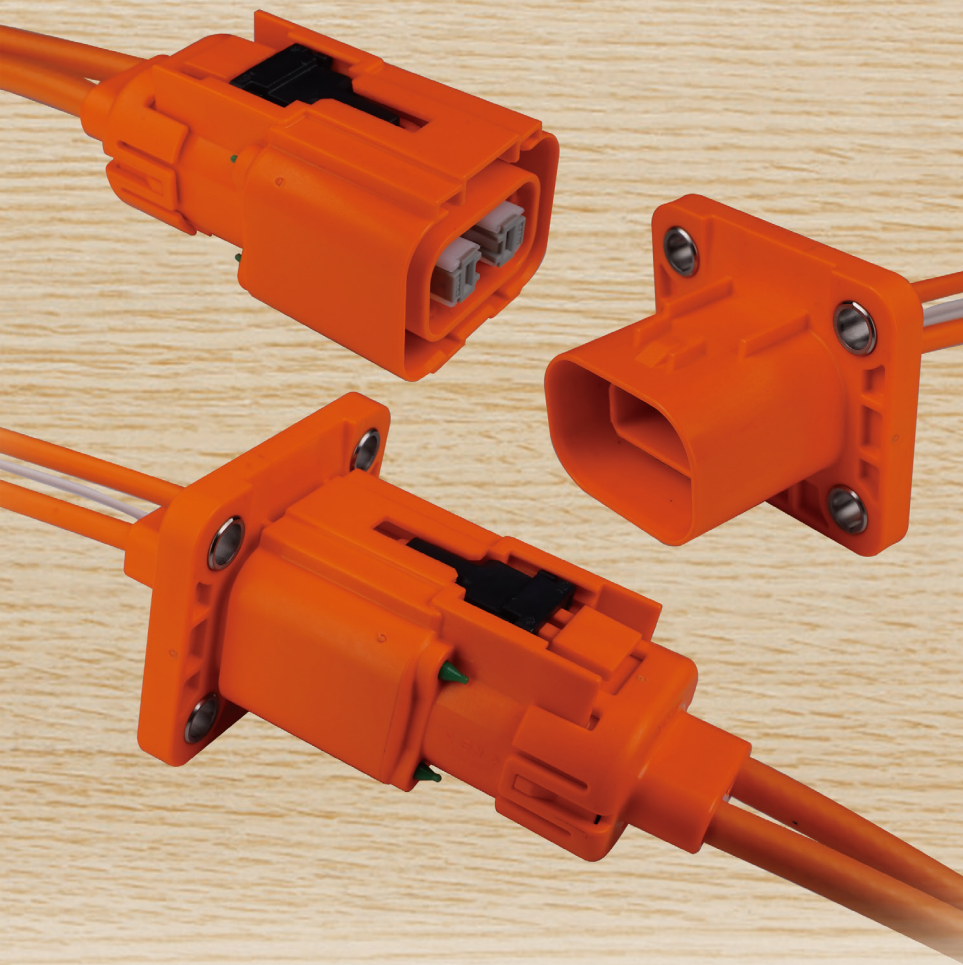

特点

使用住友制EE端子

通过增加TPA提高可靠性

coding设定对应

有CPA设定

使用环境温度： -40°C ~ $+125^{\circ}\text{C}$

电线尺寸：2.5、3、4sq/0.5sq

端子尺寸：2.8mm/0.63mm

防水性能：IP6K9K

耐振动等级：2级（LV215规格）

定额电压：MAX1000V

容许电流值：30.1A@ 40°C 21.9A@ 80°C (2.5sq)

34.9A@ 40°C 25.4A@ 80°C (3sq)

38.8A@ 40°C 28.2A@ 80°C (4sq)

* 不同的电线使用不同的电线密封圈

端子						电线密封圈	盲塞	其他	参照页
端子类别	公端	母端	尺寸	表面处理	线径范围 (mm ²)				
2.8mm	8230-5427	8240-0548	LL	Sn	2.5~3.0	7165-1860 (P68)	—	—	41
	8230-5898	8240-0722	LLL		3.0~4.0		—	—	17
0.63mm	—	8100-2920	—	Sn	0.35~0.5	—	—	—	非EE系列

极数	端子组合		颜色	母端部品							参照页
	0.63	2.8		公端部品 公端护套	母端护套	Inner Housing	母端锁制	Retainer	Set Ring	Shell Ring	
2	2	2	橙	6188-6414	6189-8401	6189-8402	6185-5840	6185-5841	8410-5969	8110-5388	68-69
									8410-5970	8110-5389	

高压系列

SHV-280型

电线密封圈

材质:硅
单位:mm



(7165-1860)

颜色 深绿

高压系列

SHV-280型

其他配件

材质:PBT(V0)
单位:mm

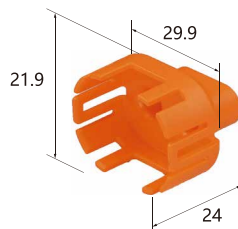

F (6185-5841)

材质 PBT-V0
颜色 橙

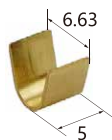

F (8410-5969)

适用电线尺寸 (mm²) 2.5
材质 黄铜
表面处理 无



F (8110-5388)

适用电线尺寸 (mm²) 2.5
材质 黄铜
表面处理 镀锡

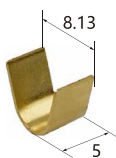

F (8410-5970)

适用电线尺寸 (mm²) 3.0~4.0
材质 黄铜
表面处理 无



F (8110-5389)

适用电线尺寸 (mm²) 3.0~4.0
材质 黄铜
表面处理 镀锡

高压系列

SHV-280型(0.63型,2.8型) 连接器

材质:PBT(V0)
单位:mm

0.63型端子参照页

P-28

2.8型端子参照页

P-16~17

2极

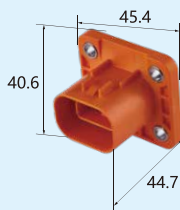

F (6189-8401) 橙

M (6188-6414) 橙

F-TPA (6185-5840) 自然色

F-Inner HSG (6189-8402) 黑

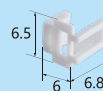
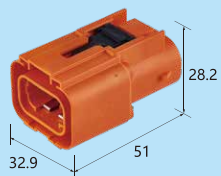

卡钉

单位:mm

泛用/非防转

(6810-1203)

孔径	φ7
板厚	0.65~1.6
材质	6 Nylon
颜色	红

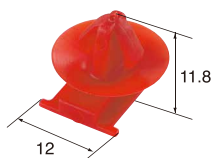

泛用/非防转

(6810-1217)

孔径	φ7
板厚	1.6~2.6
材质	6 Nylon
颜色	棕



泛用/防转

(6810-6132)

孔径	φ7×12
板厚	1.0~2.0
材质	PA66
颜色	黑



泛用/非防转

(6810-6152)

孔径	φ6.1~7
板厚	1.0~2.0
材质	PA66
颜色	黑



泛用/防转

(6810-1462)

孔径	6×12 (Square hole)
板厚	0.65~1.6
材质	6 Nylon
颜色	橙



非防水 40级/防转

(6810-6117)

孔径	φ6.5×12.5
板厚	1.3~2.5
材质	PP
颜色	黑

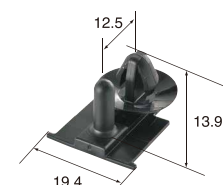

非防水 40级/非防转

(6810-6170)

孔径	φ6.5~7
板厚	1.3~2.5
材质	PP
颜色	黑

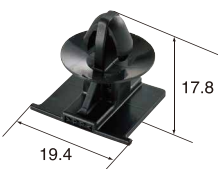

非防水/非防转 NH专用卡扣

(6810-7186)

孔径	φ6.1~7.0
板厚	1.0~2.0
材质	PA66
颜色	自然色

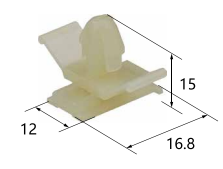

其他公司制造 (详情请另外咨询)

泛用/防转

孔径	$\phi 7 \times 10$
板厚	0.7~1.6mm
材质	PA66
颜色	黑



泛用/防转

孔径	$\phi 7 \times 12$
板厚	0.8~2.4mm
材质	PA66
颜色	黑

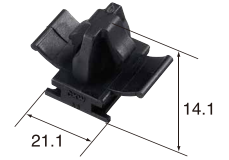

非防水 40极/防转

孔径	$\phi 6.5 \times 13$
板厚	0.8~2.4mm
材质	PA66
颜色	黑



非防水 51极/防转

孔径	$\phi 7 \times 10$
板厚	0.8~2.6
材质	PP
颜色	灰

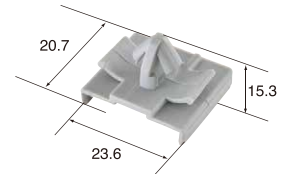

支架

其他公司制造

适用护套等详细信息、请另外咨询。

单位:mm

HOLDER

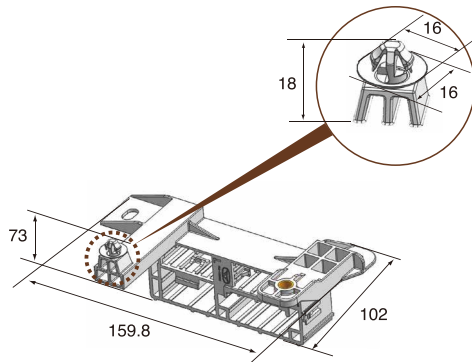

孔径	$\phi 7$
板厚	1mm
材质	PP
颜色	白色

HOLDER

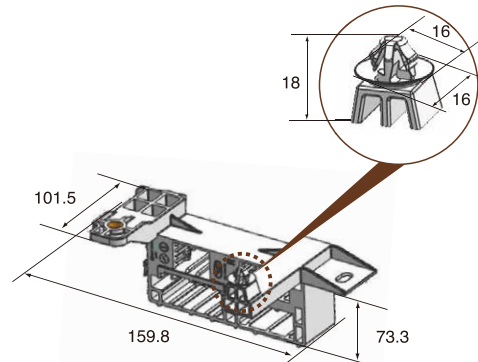

孔径	$\phi 7$
板厚	1mm
材质	PP
颜色	白色

INDEX

产品型号	页数
6098-5267	9
6098-5269	9/62
6098-5271	9
6098-5273	10
6098-5275	10/62
6098-5277	10
6098-5279	11/63
6098-5281	11
6098-5283	11/63
6098-5285	11
6098-5287	11/63
6098-5289	11
6098-5291	12/64
6098-5293	12/64
6098-5295	12/64
6098-5297	12/64
6098-5310	9
6098-5312	10
6098-6451	9/62
6098-6452	9
6098-6455	10/62
6098-6456	10
6098-6457	10
6098-6522	9
6098-6523	9
6098-6524	10
6098-6539	25
6098-6540	21/25
6098-6541	21
6098-7060	11
6098-7060	63
6098-7061	11
6098-7063	9
6098-7066	10
6098-7067	10
6098-7099	11/63
6098-7100	11/63
6098-7277	21
6098-7278	21
6098-7279	21
6098-7281	21
6098-7290	21

产品型号	页数
6098-7291	21
6098-7292	21
6098-7327	21/25/64
6098-7328	21/64
6098-7331	21/64
6098-7343	15
6098-7344	15
6098-7346	15/24/25
6098-7347	15
6098-7349	21
6098-7350	21
6098-7353	15
6098-7357	16
6098-7358	16
6098-7360	16/24/25
6098-7361	16/24
6098-7364	16
6098-7368	16
6098-7369	16
6098-7372	16
6098-7373	16
6098-7374	16
6098-7379	15
6098-7380	15
6098-7383	15
6098-7384	15
6098-7385	15
6098-7543	25
6098-7585	22
6098-7586	22
6098-7892	15
6098-7893	15
6098-7894	15
6098-7895	15
6098-7896	15
6098-7897	15
6098-7906	20/24
6098-7907	20
6098-7910	20
6098-7911	20
6098-7912	20
6098-8168	22

产品型号	页数
6098-8169	22
6098-8306	25
6098-8325	22
6098-8326	22
6098-8424	20
6098-8425	20
6098-8457	25
6098-8515	25
6098-8516	24
6098-8539	63
6098-8540	63
6098-8548	62
6098-8549	62
6098-8550	63
6098-8551	63
6098-8589	63
6098-8673	63
6098-8680	62
6098-8681	62
6098-8682	64
6098-8683	64
6098-8821	64
6098-8822	64
6098-8856	24
6098-8860	25
6098-8889	24
6098-8891	20/24
6098-8892	20/24
6098-8902	24
6098-8904	24
6098-8922	20/24
6098-8923	20
6098-8924	20/24
6098-8925	20
6098-8926	20
6098-8927	20
6098-8929	20
6098-8932	24
6098-9092	21
6098-9093	21
6098-9094	21
6098-9099	25

产品型号	页数
6098-9268	21
6098-9269	21
6098-9272	21
6098-9274	21
6098-9298	20
6098-9307	20
6098-9308	20
6098-9313	20
6098-9391	64
6098-9392	15
6098-9429	20
6098-9430	7
6098-9431	7
6098-9440	64
6098-9446	60
6098-9447	60
6098-9472	15
6098-9473	15
6098-9477	25
6098-9481	60
6098-9487	60
6098-9488	61
6098-9489	61
6098-9490	61
6098-9491	60
6098-9492	60
6098-9493	61
6098-9494	61
6098-9495	61
6098-9565	7
6098-9566	7
6098-9571	7
6098-9572	7
6098-9611	20/24
6098-9612	20
6098-9613	20
6098-9614	20
6098-9743	61
6098-9786	7
6098-9787	7
6098-9788	7
6098-9789	7

产品型号	页数
6098-9822	61
6098-9827	19
6098-9828	19
6098-9829	19
6098-9830	19
6098-9831	19/23
6098-9832	19/23
6098-9833	19/23
6098-9834	19/23
6098-9839	61
6098-9841	61
6098-9848	60
6098-9890	25
6099-0017	24
6099-0035	15
6099-0037	17
6099-0050	21/25
6099-0052	25
6099-0053	23
6099-0065	61
6099-0066	61
6099-0069	61
6099-0071	61
6099-0072	61
6099-0076	61
6099-0080	25
6099-0092	20
6099-0095	20
6099-0166	23
6099-0167	23
6099-0195	19
6099-0196	19
6099-0217	20
6099-0244	64
6099-0252	24
6099-0253	19
6099-0254	19
6099-0255	19
6099-0256	19
6099-9840	61
6181-7463	65
6185-5221	39

产品型号	页数
6185-5228	43
6185-5231	43
6185-5232	38
6185-5255	38
6185-5273	46
6185-5274	38/39
6185-5294	39
6185-5296	38
6185-5298	40
6185-5300	39
6185-5302	39
6185-5415	34
6185-5424	34
6185-5431	48
6185-5432	48
6185-5440	39/40
6185-5486	45
6185-5493	44
6185-5494	48
6185-5495	48
6185-5496	48
6185-5602	34
6185-5654	55
6185-5745	56
6185-5840	69
6185-5841	68
6185-5874	65
6185-5939	23
6185-5964	56
6188-5641	32
6188-5647	43
6188-5675	46
6188-5677	33
6188-5744	32
6188-5771	33
6188-5774	46
6188-5775	34
6188-5814	34
6188-5872	33
6188-5897	45
6188-5910	44
6188-5911	44

产品型号	页数
6188-5992	46
6188-6049	34
6188-6089	45
6188-6160	55
6188-6216	34
6188-6227	54
6188-6248	56
6188-6254	44
6188-6385	54
6188-6386	54
6188-6387	33
6188-6414	69
6188-6434	65
6188-6496	65
6188-6497	65
6188-6498	65
6188-6533	54
6188-6615	54
6188-6843	56
6188-6844	56
6189-7515	38
6189-7516	38
6189-7520	32
6189-7523	32
6189-7524	32
6189-7525	32
6189-7534	39
6189-7535	39
6189-7542	43
6189-7543	43
6189-7544	43
6189-7582	43
6189-7599	39
6189-7600	39
6189-7601	40
6189-7602	40
6189-7604	46
6189-7606	32
6189-7607	32
6189-7608	33/54
6189-7609	33
6189-7648	38

产品型号	页数
6189-7650	38
6189-7652	39
6189-7656	39
6189-7748	32
6189-7749	32
6189-7788	33
6189-7791	33
6189-7806	48
6189-7872	45
6189-7882	48
6189-7899	50
6189-7925	50
6189-7926	50
6189-7985	46
6189-7994	53
6189-7995	53
6189-8049	45
6189-8071	33
6189-8093	55
6189-8168	56
6189-8210	53
6189-8258	52
6189-8259	52
6189-8263	52
6189-8264	52
6189-8295	52
6189-8296	52
6189-8316	52
6189-8317	52
6189-8374	33
6189-8379	33
6189-8401	69
6189-8402	69
6189-8454	54
6189-8467	65
6189-8468	65
6189-8501	65
6189-8502	65
6189-8636	23
6189-8637	23
6189-8638	23
6189-8639	23

产品型号	页数
6189-8801	44
6189-8831	56
6810-1203	70
6810-1217	70
6810-1462	70
6810-6117	70
6810-6132	70
6810-6152	70
6810-6170	70
6810-7186	70
6910-7663	34
6910-7687	34
6911-6636	53
6918-3269	32
6918-3271	32
6918-3294	32
6918-3295	33/54
6918-3428	45
6918-3437	33
6918-3444	20
6918-3545	33
6918-3547	33
6918-3581	54
6918-3623	21
6920-2893	22
6920-3040	22
7161-9787	37
7165-1634	36
7165-1635	36
7165-1636	36
7165-1652	42
7165-1653	42
7165-1654	42
7165-1655	42
7165-1656	42
7165-1666	49
7165-1669	42
7165-1684	50
7165-1685	49
7165-1723	47
7165-1724	47
7165-1725	47

产品型号	页数
7165-1824	37/47/50
7165-1860	68
7165-1895	51
7165-1896	51
7165-1897	51
7165-2091	31
7165-2092	31
7165-2093	31
7165-2094	31
8110-5388	68
8110-5389	68
8230-4996	8
8230-5271	14
8230-5272	14
8230-5273	14
8230-5274	16
8230-5275	16
8230-5276	16
8230-5277	17
8230-5379	8
8230-5380	8
8230-5381	8
8230-5382	18
8230-5383	18
8230-5387	14
8230-5418	35
8230-5419	35
8230-5420	36
8230-5424	41
8230-5425	41
8230-5426	41
8230-5427	41
8230-5583	35
8230-5584	35
8230-5585	36
8230-5898	17
8230-5960	6
8230-5961	6
8230-6041	13
8230-6042	13
8230-6043	13
8230-6044	13

产品型号	页数
8230-6045	6
8240-0152	18
8240-0153	18
8240-0154	18
8240-0282	8
8240-0283	8
8240-0447	14
8240-0448	14
8240-0449	14
8240-0450	16
8240-0451	16
8240-0452	16
8240-0453	17
8240-0523	8
8240-0524	8
8240-0527	14
8240-0531	35
8240-0532	35
8240-0533	36
8240-0541	30
8240-0542	30
8240-0543	30
8240-0544	30
8240-0545	41
8240-0546	41
8240-0547	41
8240-0548	41
8240-0552	8
8240-0557	49
8240-0558	49
8240-0559	49
8240-0560	49
8240-0613	35
8240-0614	35
8240-0615	36
8240-0616	47
8240-0617	47
8240-0644	49
8240-0645	49
8240-0722	17
8240-0740	51
8240-0741	51

产品型号	页数
8240-0747	6
8240-0748	6
8240-0818	13
8240-0819	13
8240-0820	13
8240-0821	13
8240-0822	6
8410-5969	68
8410-5970	68

⚠ WARNING

Which may result in overheating or fire.

可能造成发热、起火!

Do not exceed prescribed current to the connectors.
Do not use a broken or cracked housing.
Do not use a deformed or rusty terminal.

- 请不要使用超出规定的电流值。
- 请不要使用有破损的或裂缝的接插件护套。
- 请不要使用变形的或已生锈的端子。

⚠ CAUTION

Precautions for Selection and Use of Connectors

选定、使用接插件时的注意事项

- To select a suitable connector, please consult with our sales staff about operating environment, mounting conditions, and other information (e.g. unsealed type for indoor compartment use, sealed type for engine compartment use).
- The performance of a connector may significantly vary depending on changes in variable elements in the operating environment, such as the number of ways, wire size, ambient temperature, etc.
For detailed electrical characteristics of each product, see the "Specifications" of the relevant series.
- We have "Specifications" for connector performance and "Instruction Manuals" for connector usage, handling, and precautions, which are available for each connector series. Please be sure to read these in advance to select the appropriate connector and to use it correctly.
- For instruction on how to remove the terminal or details please refer to the instruction manual. Please consult with our sales staff when requesting applicable tools and jigs (terminal removal jigs, crimping dies, crimping machines, etc.).
- Some connector series require special attention during circuit checks, etc.
*For example, dedicated circuit check jigs must be used for "SL series" and "SL sealed series."
- Although some connector specifications include drawings showing mating support, these drawings are provided only for reference. The manufacture of mating parts is not possible without consideration to dimensional tolerances, etc.
- 选定接插件时, 针对使用环境、组装条件等问题, 请与敝公司销售负责人商量以便选择出适合用途的产品 (例如: 室内选择非防水性的, 发动机舱内选择防水性的等)
- 接插件的性能的数值受极数、使用电线大小、周围温度等各种使用环境因素的影响, 会产生很大的变化。
有关各产品的详细电流特性, 请确认各系列的「产品规格书」。
- 本公司备有各系列接插件性能相关的「产品规格书」和接插件使用方法、处理方法、注意点相关的「使用说明书」。选定、使用接插件时, 请务必阅读并正确使用。
- 端子拔取治具记载在使用说明书。需要适用治工具 (端子拔取治具、压接机、压接模具等) 时, 请与敝公司销售负责人商洽。
- 针对不同系列的接插件, 有需要注意导通检查的情况。
* 例如; 「SL 系列」「卡钉防水系列」接插件, 请务必使用「专用的导通治具」。
- 在产品目录中虽然有一部分接插件固定用支架以及对接端的内容, 但仅作为参考图使用, 不可忽略相关的尺寸公差, 随意制造对接端。

*Product specifications may be subject to change without notice.
Before using the product, please obtain a "customer drawing" "Specifications" "Instruction Manuals" from our sales staff.
Please contact our sales staff for details.

※※ 产品式样变更时可能不另行告知。
使用产品时, 请向敝公司销售负责人索取「客户用图纸」「产品规格书」「使用说明书」。
对上述相关详细内容, 请向敝公司销售负责人问讯。

住友电装集团

住电装贸易(上海)有限公司

中国上海市长宁区遵义路100号
南丰城B栋1501-1506室
邮政编码 200051
电话 021-20286588 传真 021-20243251

■天津分公司

中国天津市和平区南京路189号
津汇广场2座2605B室
邮政编码:300051
电话:022-23215108; 022-23215109

■深圳分公司

中国深圳市福田区卓越梅林中心广场(北区)
3栋205室
邮政编码:518033
电话:0755-83225370
传真:0755-23611565

■重庆分公司

中国重庆市江北区
观音桥融恒时代广场1806室
邮政编码:400000
电话:023-67730905
传真:023-67732031

■长春事务所

中国吉林省长春市前进大街1889号
万旗国际(欢乐城)1903室
邮政编码:130014
电话:0431-81871050-105
传真:0431-81871070

URL: <http://www.sws-c.com.cn>



Sumitomo Wiring Systems, Ltd.

SWS CHINA LTD. 「China」 [SWS-C]

Room 1503-1506, TowerB, City Center of Shanghai, 100 Zunyi Rd.,
Shanghai, China 200051
TEL (86) 21-2028-6588 FAX (86) 21-2024-3251

H. K. Wiring Systems, Ltd. 「China」 [HKWS]

Units Nos. 08&09 of 23rd Floor, CDW Building,
388 Castle Peak Road, Tsuen Wan, N.T., Hong Kong
TEL (852) 2411-0806 FAX (852) 2413-6098

URL: <http://www.sws.co.jp>

X-ON Electronics

Largest Supplier of Electrical and Electronic Components

Click to view similar products for [Automotive Connectors](#) category:

Click to view products by [SUMITOMO](#) manufacturer:

Other Similar products are found below :

[003-018-000](#) [60993906-B](#) [72.330.1035.1](#) [776880-1](#) [827153-1](#) [9-1326729-8](#) [9-221607-5](#) [925474-1](#) [928905-1](#) [964562-4](#) [968782-1](#) [12004468](#)
[12004475-L](#) [12004483](#) [12052466](#) [12066163](#) [12015909](#) [12077753](#) [1-21030-1](#) [12047957](#) [12047958](#) [12084688](#) [12185550](#) [12336-12](#) [1-](#)
[326211-1](#) [13681974](#) [13688972](#) [13755420](#) [13779834](#) [13783086](#) [13843152](#) [13522378](#) [13581967](#) [13669624](#) [13675513](#) [13753471](#) [13946876](#)
[13953457](#) [13955963](#) [13964573](#) [13971791](#) [13790534-L](#) [13797473](#) [13805590](#) [13888202](#) [1428188-1](#) [1437287-3](#) [1428188-2](#) [DS07-19S-5020](#)
[1456983-5](#)