

LOC	DIST	REVISIONS ÄNDERUNGEN			DATE	DWN	APVD
AI	-	P	LTR	DESCRIPTION BESCHREIBUNG			
PROJEKT NR. EGGMN04410	B1			DRAWING REWORKED ECR-012713	30.05.2007	GW	BR

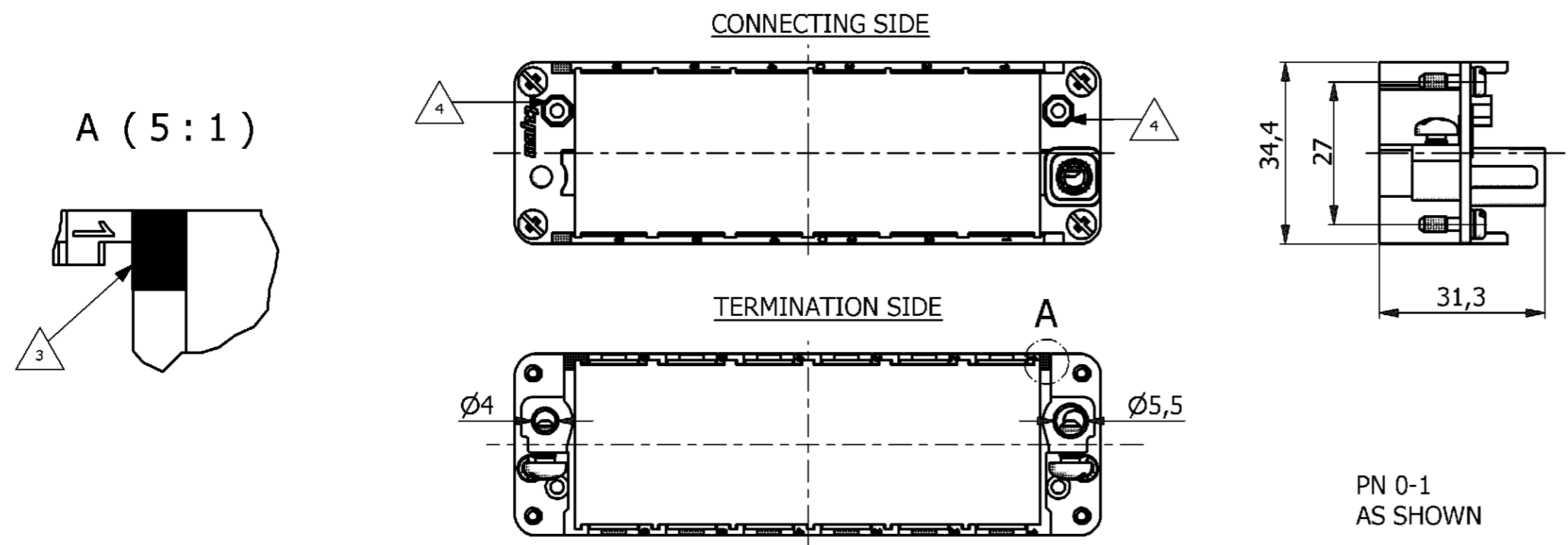

- ### NOTES
- MODUL INSERTS: SERIES HVS SEE CATALOG PN: 889745
  - SUITABLE HOOD SIZE 3 TO 8: SERIES HB; HD; EMV; HF AND HIP CATALOG PN: 889745
  - MARKING OF POLARIZATION ACCORDING TO MARKINGS OF MODULE INSERTS
  - POSITION FOR CODING SET PN: 530341-1
  - PACKAGING: 10 SETS IN A CARTON, PRE MOUNTED

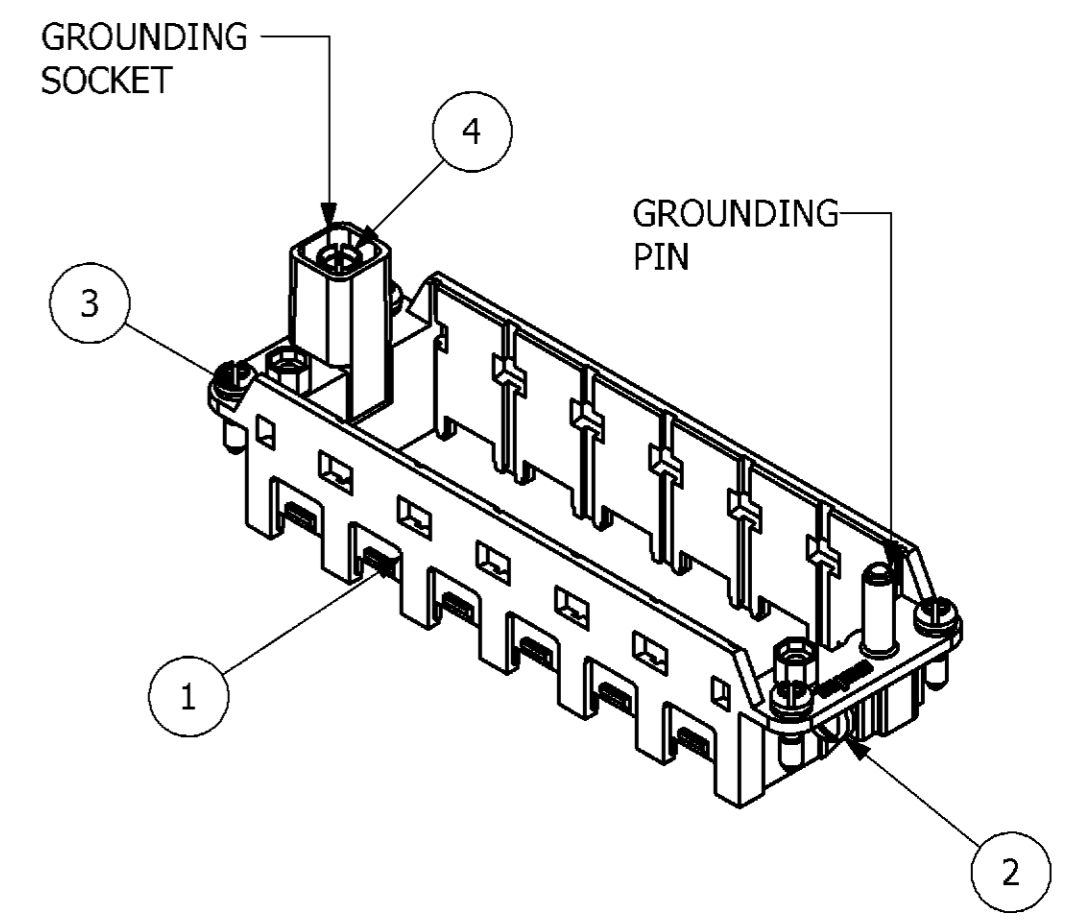
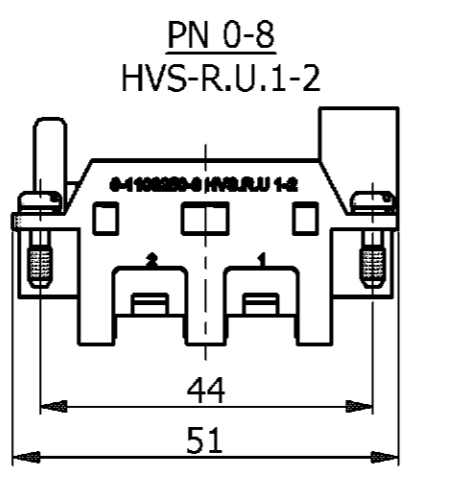
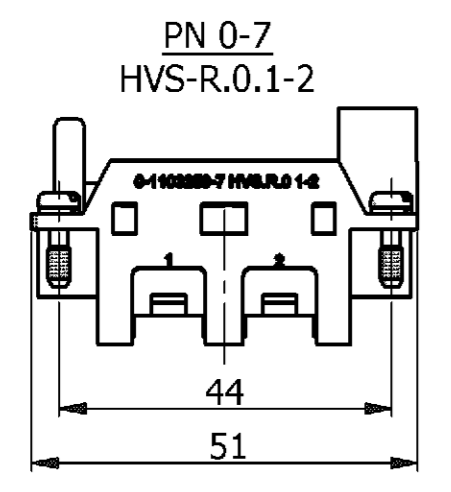
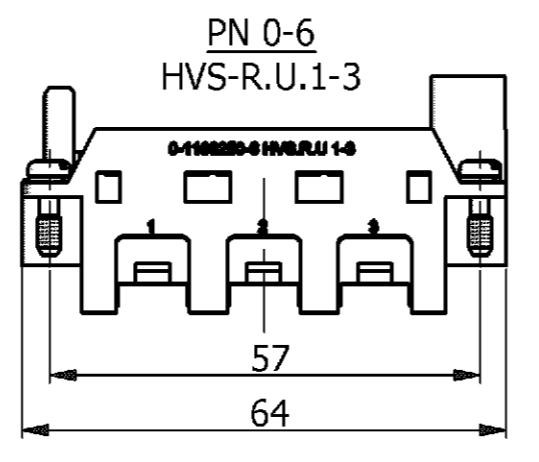
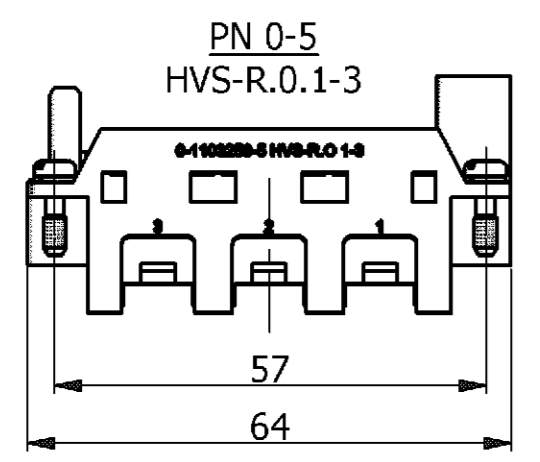
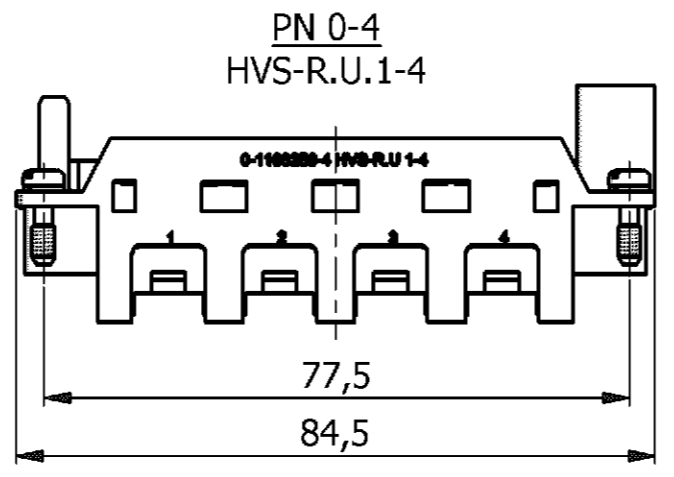
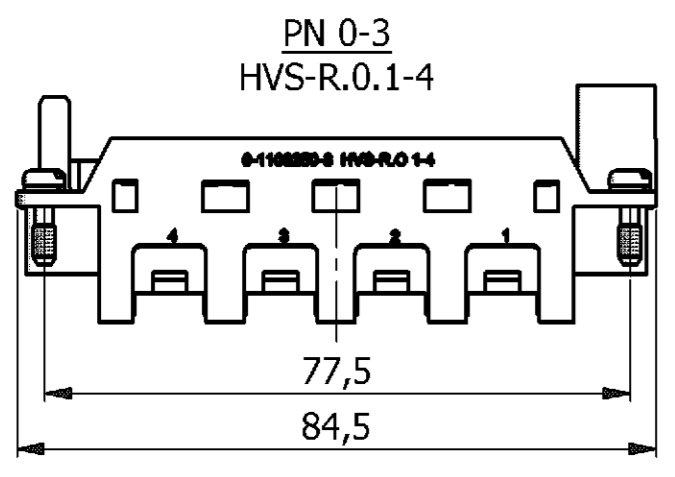
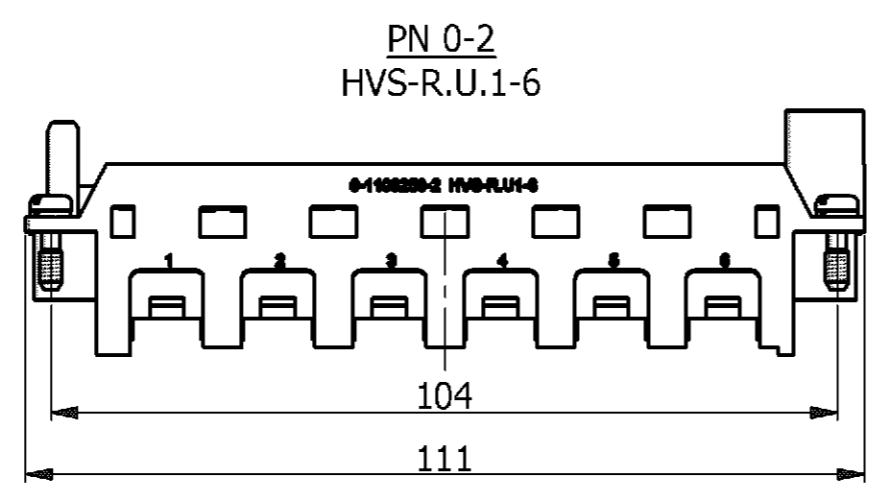
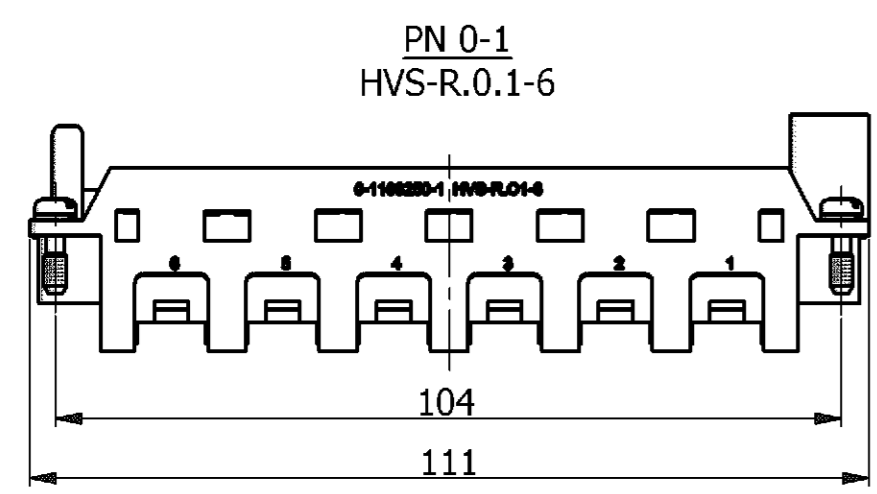

QTY.	DESCRIPTION	MATERIAL	SURFACE	COLOR	NOTE	ITEM
1	TORSION SPRING	STAINL. STEEL	---	---	DIA 6.6X0.5 - 2.5 WDG.	4
4	FIXING SCREW	STEEL	NICKEL PLATED	BLUE	M3X10,5	3
2	PAN HEAD SCREW	STEEL	NICKEL PLATED	---	M4*8	2
1	FRAME	ZINC	NICKEL PLATED	---	---	1

THIS DRAWING IS A CONTROLLED DOCUMENT FOR AMP INCORPORATED. IT IS SUBJECT TO CHANGE AND THE CONTROLLING ENGINEERING ORGANIZATION SHOULD BE CONTACTED FOR THE LATEST REVISION. THESE TECHNICAL SPECIFICATIONS AND DIMENSIONS ARE SUBJECT TO CHANGE WITHOUT NOTICE AND WITHOUT NOTICE. ANY CHANGES TO THESE TECHNICAL SPECIFICATIONS AND DIMENSIONS SHALL BE THE RESPONSIBILITY OF THE CUSTOMER. THE CUSTOMER SHALL BE RESPONSIBLE FOR THE LATEST REVISIONS. DIESES ZEICHNUNG IST EIN KONTROLLIERTES DOKUMENT FÜR AMP INCORPORATED. ES IST GEGENSTAND VON VERÄNDERUNGEN UND DIE KONTROLLIERENDE INGENIEURORGANISATION SOLLTE FÜR DIE NEUESTEN REVISIONEN KONTAKT MIT AMP INCORPORATED. DIESE TECHNISCHEN SPEZIFIKATIONEN UND DIMENSIONEN SIND VERÄNDERBAR OHNE VORABGEKUNDETE ANZEIGUNG. JEDE VERÄNDERUNG DIESER TECHNISCHEN SPEZIFIKATIONEN UND DIMENSIONEN WIRD VON AMP INCORPORATED FÜR DEN KUNDEN ZUR VERANTWORTUNG ÜBERNOMMEN. DER KUNDEN SOLLTE FÜR DIE NEUESTEN REVISIONEN MIT AMP INCORPORATED KONTAKT HALTEN. DIESE ZEICHNUNG IST EIN KONTROLLIERTES DOKUMENT FÜR AMP INCORPORATED. ES IST GEGENSTAND VON VERÄNDERUNGEN UND DIE KONTROLLIERENDE INGENIEURORGANISATION SOLLTE FÜR DIE NEUESTEN REVISIONEN KONTAKT MIT AMP INCORPORATED. DIESE TECHNISCHEN SPEZIFIKATIONEN UND DIMENSIONEN SIND VERÄNDERBAR OHNE VORABGEKUNDETE ANZEIGUNG. JEDE VERÄNDERUNG DIESER TECHNISCHEN SPEZIFIKATIONEN UND DIMENSIONEN WIRD VON AMP INCORPORATED FÜR DEN KUNDEN ZUR VERANTWORTUNG ÜBERNOMMEN. DER KUNDEN SOLLTE FÜR DIE NEUESTEN REVISIONEN MIT AMP INCORPORATED KONTAKT HALTEN.

DIMENSIONS: DIMENSIONEN: mm

TOLERANCES UNLESS OTHERWISE SPECIFIED: ALLGEMEIN TOLERANZEN

n. ISO 8015 - mH-E  
n. ISO 2768 - #  
n. DIN 16901-140

0 PLC #  
1 PLC #  
2 PLC #  
3 PLC #  
ANGLES / WINKEL #

MATERIAL FINISH / OBERFLÄCHE / FARBE

WEIGHT / GEWICHT 0,001 KG

DWN SCHNEIDER 16.02.2006  
CHK H.BRAUN 17.02.2006  
APVD T.SCHNURPFEL 17.02.2006

NAME T.SCHNURPFEL

PRODUCT SPEC. / PRODUKTSPEZ. 108-74075

APPLICATION SPEC. / VERARBEITUNGSSPEZ. 114-74080

WEIGHT / GEWICHT 0,001 KG

CUSTOMER DRAWING / KUNDENZEICHNUNG

SCALE / MASSSTAB 1:1

SHEET / BLATT 1 OF 1 VON 1

REV. B1

ASSY MODULE FRAME  
SERIES HVS, SIZE 1-4

1103250

Tyco / Electronics AMP GmbH  
D - 53819 Neunkirchen

## X-ON Electronics

Largest Supplier of Electrical and Electronic Components

*Click to view similar products for [Heavy Duty Power Connectors](#) category:*

*Click to view products by [TE Connectivity](#) manufacturer:*

Other Similar products are found below :

[647757-1](#) [6643411-1](#) [6646058-2](#) [6646137-1](#) [6646138-1](#) [6646479-1](#) [6646608-1](#) [6646786-1](#) [6646940-1](#) [6651091-1](#) [6651525-1](#) [6651529-1](#)  
[6651788-1](#) [696475-1](#) [702-32-01109](#) [703-25-02205](#) [73000005059](#) [73000005642](#) [73080255059](#) [73080965046](#) [765-15-0080A](#) [765-16-0080B](#)  
[765-18-0080D](#) [829992-1](#) [902-77-02113](#) [PS00/A0620/6300](#) [PS25/A0420/63](#) [129-1J](#) [1409400](#) [AN0024023](#) [E6374G1](#) [e6389g2](#) [157-43GW8](#)  
[MS3117-14AC](#) [1643543-1](#) [1650540-1](#) [1651811-2](#) [1766260-1](#) [1766282-1](#) [1766966-1](#) [1791340000](#) [NLDFT-3-BL-L-S120-M40A](#) [NLDFT-N-](#)  
[W-L-C240-M40B](#) [NLS-2-R-C240-M40B](#) [NLS-N-W-C240-M40B](#) [NPS-3-BL-T6](#) [1986615-1](#) [2-1589900-8](#) [2199314-1](#) [KA8102](#)