



文件編號：S-C06

幸 亞 電 子 工 業 股 份 有 限 公 司

精密型金屬皮膜電阻器  
產品規格書

版別：2017年A版

客戶承認

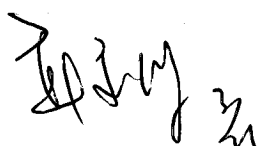
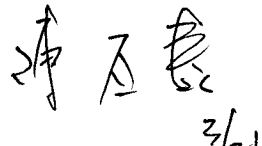
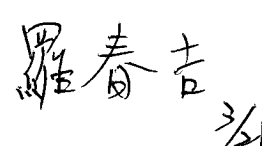
| APPROVED  | REVIEWED  | PREPARED  |
|---|---|---|
|  |  |  |

# 精密型金屬皮膜電阻器

## 1. 適用範圍：

本基準係供應家電、電腦、資訊用之精密型金屬皮膜電阻器之規格。

## 2. 品名：

依其種類、額定電力、公稱電阻值、容許誤差、溫度係數及加工/包裝方式等分別註明之。

例：RN 1/4W 10R F T/B  
種類 額定電力 公稱電阻值 容許誤差 溫度係數 加工/包裝方式

### 2.1 種類：

精密型金屬皮膜電阻器以RN表示之。

### 2.2 額定電力：

額定電力(W)用數字表示，如1/8W、1/4WS、1/4W、1/2WS、0.6W、1/2W、1W、1WL。

### 2.3 公稱電阻值：

$\Omega$ 、 $K\Omega$ 、 $M\Omega$ 為其單位，依據JIS-C6409表6(EIA RS-196A)等系列(Series)之規定數值為通用原則。例如：10R=10 $\Omega$ 。

### 2.4 容許誤差：

在室溫中依電橋法測量，應在指定電阻值之容許誤差以內。

J=±5%，G=±2%，F=±1%，D=±0.5%，C=±0.25%，B=±0.1%。

### 2.5 溫度係數：

空白：±100ppm/°C。

±25ppm/°C、±50ppm/°C。

### 2.6 加工/包裝方式：

T/B=盒裝；T/R=捲裝；空白=散裝；M型加工。

※精密型金屬皮膜電阻器系列產品符合RoHS規範。

## 3. 額定電力：

額定電力是適用於周圍溫度70°C之最高負載電力，且應滿足機械性能與電氣性能之要求。周圍溫度超越70°C時，依照附圖之電力輕減曲線而定。

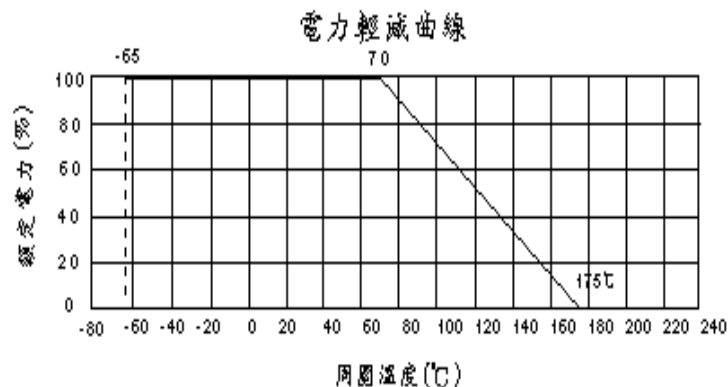

# 精密型金屬皮膜電阻器

## 3.1 額定電壓：

依下列公式求出額定電壓，若此電壓超越最高工作電壓時，以最高工作電壓為額定電壓。

$$\text{額定電壓}(V) = \sqrt{\text{額定電力}(W) \times \text{電阻值}(\Omega)}$$

## 4. 外型尺寸及構造：

### 4.1 外型尺寸：

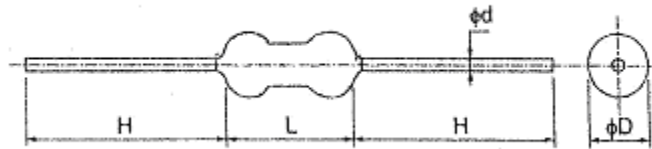

Unit: mm

| TYPE  | D±1     | L±1    | H±3 | d±0.1 | Resistance Range | Max Working Voltage |
|-------|---------|--------|-----|-------|------------------|---------------------|
| RN    | 1.7±0.2 | 3.7max | 28  | 0.45  | 10Ω ~1MΩ         | 150V                |
| 1/8W  |         |        |     |       |                  | 200V                |
| 1/4WS |         |        |     |       |                  | 250V                |
| 1/4W  | 2.4±0.5 | 6.4    | 28  | 0.6   | 10Ω ~2MΩ         | 300V                |
| 1/2WS |         |        |     |       |                  | 350V                |
| 0.6W  |         |        |     |       |                  | 350V                |
| 1/2W  | 3.5     | 9      | 28  | 0.65  | 10Ω ~2MΩ         | 350V                |
| 1W    | 4.5     | 11     | 28  | 0.8   | 10Ω ~2MΩ         | 500V                |
| 1WL   | 5.0     | 15     | 28  | 0.8   | 10Ω ~2MΩ         | 500V                |

◎ Notes: 1. Too low or too high ohmic value can be supplied only case by case

2. Max Overload Voltage is 2 times of Max Working voltage

3. RN 1W & RN 1WL are coated by flameproof paint

### 4.2 構造：

4.2.1 基體：無鹼性耐熱瓷棒。

4.2.2 端子：電氣用鍍錫軟銅線。

4.2.3 塗裝：使用絕緣或不燃性塗料(耐800°C)塗裝，外表堅牢不易脫落。

4.2.4 標示：於電阻本體印上鮮明色碼。

5. 溫度使用範圍：-65°C ~ 175°C。

## 6. 機械性能：

### 6.1 拉力強度：

固定端子之一方，他方之端子向電阻體軸方向慢慢加重至1kg保持10秒鐘不得有脫落或鬆動現象。

# 精密型金屬皮膜電阻器

## 6.2 端子扭轉強度：

自電阻體起約6mm處之端子線，以約0.8mm曲率半徑彎曲90度，其次由彎曲處向端子線前端 $1.2 \pm 0.4$ mm處挾定端子引出軸作回轉軸，以約5秒時間沿直面回轉360度再逆轉360度，如此施行回逆轉二次，不可發生折斷及鬆動現象。

## 7. 電氣性能：

### 7.1 溫度係數：

將待測件置於溫度係數測試器中，以試驗溫度(室溫+50°C)加溫15分鐘後取出，量其阻值與試前阻值相比較，依下列公式計算其溫度係數，應符合表列需求。

| Code | T. C.                               |
|------|-------------------------------------|
| T-1  | $\pm 100 \text{ppm}/^\circ\text{C}$ |
| T-2  | $\pm 50 \text{ppm}/^\circ\text{C}$  |
| T-9  | $\pm 25 \text{ppm}/^\circ\text{C}$  |

$$\text{溫度係數}(\text{ppm}/^\circ\text{C}) = \left[ \frac{R2 - R1}{R1} \right] \times \left[ \frac{1}{T2 - T1} \right] \times 10^6$$

R1 = 試前阻值

R2 = 試後阻值

T1 = 室溫

T2 = 試驗溫度(室溫+50°C)

### 7.2 溫度週率：

於下列溫度週率連續施行五回轉後放置於室溫中，無負載狀態下1小時，其電阻值變化率應在 $\pm 0.25\%$ 以內。

| 階段   | 溫度(°C)      | 時間(分) |
|------|-------------|-------|
| 第一階段 | $-65 \pm 3$ | 30    |
| 第二階段 | 室溫          | 3     |
| 第三階段 | $175 \pm 3$ | 30    |
| 第四階段 | 室溫          | 3     |

### 7.3 短時間過負載：

加2.5倍之額定電壓5秒鐘不得發生異狀，且置冷30分鐘後之電阻值變化率應在 $\pm 0.5\%$ 以內；當此試驗電壓超越最高過負載電壓時，以最高過負載電壓為試驗電壓。

### 7.4 耐電壓：

將待試電阻器置於V形金屬槽中，取任一端子為一極、金屬槽為一極，施加最高過負載電壓1分鐘(RN 1W & RN 1WL:AC 350V, RN 1/4WS:AC 300V)，不得發生異狀及燒損。

### 7.5 絕緣電阻：

將待試電阻器置於V型金屬槽中，取任一端子為一極、金屬槽為一極，以DC 100V 或 500V絕緣電阻計測量其絕緣阻抗應達10000MΩ以上。

# 精密型金屬皮膜電阻器

## 7.6 耐濕壽命：

在溫度 $40 \pm 2^{\circ}\text{C}$ 、濕度90~95%之恆溫恆濕槽中，以加額定電力1.5小時、切0.5小時之週率重覆施行  $1000_{-0}^{+48}$  小時後，於無負載狀態下放置於室內約1小時，其電阻值之變化率應在 $\pm 1.5\%$ 以下，且其外觀應無顯著變化、易於判讀。

## 7.7 負載壽命：

於溫度 $70^{\circ}\text{C}$ 試槽中，以加額定電壓1.5小時、切0.5小時之週率施行  $1000_{-0}^{+48}$  小時，放置冷卻1小時後之電阻值變化率應在 $\pm 2\%$ 以內。

## 7.8 焊錫附著性：

電阻器兩端導線由根基起3.2mm處止，先後浸入 $235 \pm 5^{\circ}\text{C}$ 之錫槽中2秒，焊錫應覆蓋端子面積95%以上。

## 7.9 焊錫耐熱性：

電阻器兩端導線由根基起3.2mm處止，一併浸入 $270 \pm 5^{\circ}\text{C}$ 之錫槽中 $10 \pm 1$  秒（或 $350 \pm 10^{\circ}\text{C}$ 之錫槽中 $3.5 \pm 0.5$  秒），放置冷卻一小時後之電阻值變化率應在 $\pm 0.5\%$ 以內。

## 8. 其他：

### 8.1 帶裝：

#### 8.1.1 帶裝尺寸：

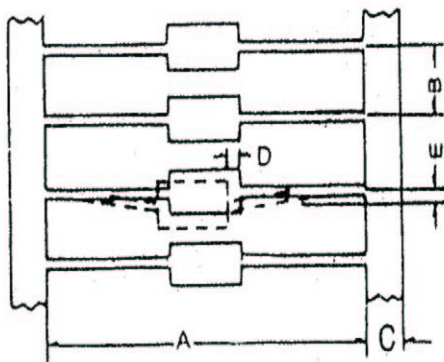

Unit: mm

| Wattage            | Size |                | A           | B | C $\pm 1$ | D Max | E Max |
|--------------------|------|----------------|-------------|---|-----------|-------|-------|
|                    | Type |                |             |   |           |       |       |
| $\leq 1/4\text{W}$ | T-26 | $26_{-0}^{+1}$ | $5 \pm 0.5$ | 6 | 0.6       | 1.2   |       |
|                    | T-52 | $52 \pm 1$     |             |   |           |       |       |
| 1/2W               | T-52 | $52 \pm 1$     | $5 \pm 0.5$ | 6 | 0.6       | 1.2   |       |
| 1W                 | T-63 | $63 \pm 1$     | $5 \pm 1$   | 6 | 0.6       | 1.2   |       |
| 1WL                | T-63 | $63 \pm 1$     | $10 \pm 1$  | 6 | 0.6       | 1.2   |       |

# 精密型金屬皮膜電阻器

## 8.1.2 盒裝尺寸：

Unit: mm

| Wattage | TYPE | QTY PER BOX | a   | b   | c   |
|---------|------|-------------|-----|-----|-----|
| 1/8W    | T-26 | 5,000       | 50  | 70  | 255 |
| 1/4WS   | T-52 | 5,000       | 75  | 70  | 255 |
| 1/4W    | T-26 | 4,000       | 50  | 90  | 255 |
| 1/2WS   | T-52 | 5,000       | 75  | 100 | 255 |
| 0.6W    | T-52 | 5,000       | 75  | 100 | 255 |
| 1/2W    | T-52 | 1,000       | 75  | 55  | 255 |
| 1W      | T-63 | 1,000       | 85  | 105 | 260 |
| 1WL     | T-63 | 1,000       | 100 | 110 | 265 |

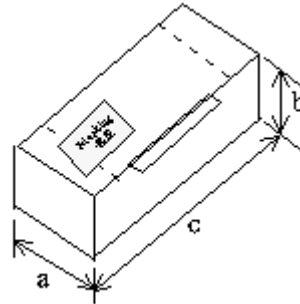

## 8.2 M型加工：

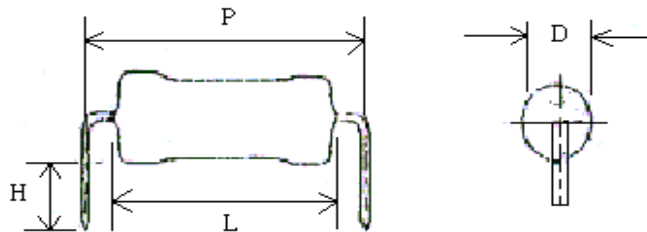

Unit: mm

| Wattage         | L±1    | D±1     | P      | H±0.5 |
|-----------------|--------|---------|--------|-------|
| 1/8W、1/4WS      | 3.7max | 1.7±0.2 | 5±0.5  | 3.5   |
| 1/4W、1/2WS、0.6W | 6.4    | 2.4±0.5 | 10±1   | 3.5   |
| 1/2W            | 9      | 3.5     | 15±1.5 | 3.5   |
| 1W              | 11     | 4.5     | 15±1.5 | 3.5   |
| 1WL             | 15     | 5       | 20±2   | 3.5   |

## 9. 使用注意事項：

為避免產生電蝕現象之風險(超過一年使用約有 10ppm 之不良率)，當周圍溫度和溼度大於 85°C/85%且電阻值超過 100KΩ時，必須限定於 50V 以下使用。

## X-ON Electronics

Largest Supplier of Electrical and Electronic Components

*Click to view similar products for [Thick Film Resistors - Through Hole](#) category:*

*Click to view products by [Tyohm](#) manufacturer:*

Other Similar products are found below :

[M8340104K3300GCD03](#) [M8340105K3300GGD03](#) [M8340105K3922FGD03](#) [M8340107K2401GCD03](#) [M8340109K1002JCD03](#)

[M8340109K1003GCD03](#) [MP850-3.00-1%](#) [ARC3.11 2M J A](#) [M8340105K1003GCD03](#) [M8340105M2201GCD03](#) [M8340107M7501GCD03](#)

[M8340108K2051FCD03](#) [M8340108K7501GCD03](#) [M8340108M5100JGD03](#) [M8340109K1000GCD03](#) [MOX-GRD-001](#)

[M8340102M4701GBD04](#) [M8340102K1002GBD04](#) [M8340109K2002GGD03](#) [M8340108K2002FGD03](#) [OE1305](#) [MS-221-82R5](#) [MOX-](#)

[750231004DE](#) [MOX-4-127505J](#) [SM102034504FE](#) [MOX300002206FE](#) [MOX-400233004F](#) [MOX300001005BE](#) [SM104066008J](#) [MOX-](#)

[400262008PE](#) [MOX-400232506FE](#) [MOX-400234007FE](#) [MOX-400221006G](#) [MOX-750235006ME](#) [SM103032506FE](#) [SM202022005FE](#)

[MOX1125231002FE](#) [MOX-1-122504F](#) [MOX-400225003F](#) [MOX1125731008FE](#) [MOX-5-126002JE](#) [MS176-2.20M-1%](#) [MOX-830212453BE](#)

[TRHE01A270RJ2E](#) [TRHE01A560RJ2E](#) [TRHP01A200RF2E](#) [TRHP01A5001F2E](#) [MG715-2.40M-1%](#) [MS214-20.0K-1%](#) [MF0W4FF4702A50](#)