

2W SIP7 SiC 和IGBT 驱动器专用

产品特点

- 效率高达90%
- 可持续短路保护
- 可空载使用
- 温度特性好
- 超小隔离电容
- 隔离电压 3000VAC
- SIP国际标准引脚
- 工作温度范围: -40°C ~ +105°C



应用范围: RxxP2xxyy系列是专为SiC和 IGBT 驱动器而设计的 DC-DC 模块电源, 其内部采用了非对称式电压输出形式尽可能减小 IGBT 的驱动损耗。同时具有输出短路保护及自恢复能力。该产品适用于:

- 1.通用变频器
- 2.交流伺服驱动系统
- 3.电焊机
- 4.不间断电源(UPS)

产品选型

型号	输入电压 [VDC]	输出电压 [VDC]	输出电流 [mA]	效率 typ. [%]	最大容性负载 [μF] ⁽¹⁾
R12P21503D	12	+15/-3	+93/-185	90	150/680
R15P21503D	15	+15/-3	+93/-185	90	150/680
R24P21503D	24	+15/-3	+66/-333	90	150/680
R05P21509D	5	+15/-9	+67/-111	90	±330
R05P21509D/P		+15/-9	+67/-111	90	±330
R12P21509D	12	+15/-9	+67/-111	90	±330
R12P21509D/P		+15/-9	+67/-111	90	±330
R24P21509D	24	+15/-9	+67/-111	90	±330
R24P21509D/P		+15/-9	+67/-111	90	±330
R05P22005D	5	+20/-5	50/-200	90	47/680
			+/-80	90	
R12P22005D	12	+20/-5	50/-200	90	47/680
			+/-80	90	
R12P22005D/P		+20/-5	50/-200	90	47/680
R15P22005D	15	+20/-5	50/-200	90	47/680
			+/-80	90	
R15P22005D/P		+20/-5	50/-200	90	47/680
R24P22005D	24	+20/-5	50/-200	90	47/680
+/-80			90		
R24P22005D/P		20 / -5	50/-200	90	47/680

注1: 最大电容负载在额定输入电压和满负载下进行测试

型号命名:

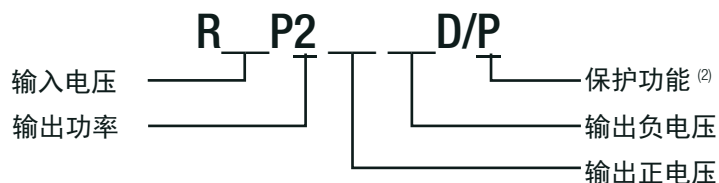

Notes:

注2: 为连续短路保护添加后缀“/P” (检查可用性)
没有后缀没有短路保护

规格 (测量@Ta = 25 ° C, 标称输入和预热时间后的满负荷, 除非另有说明)

基础特性

参数	条件		Min.	Typ.	Max.
内部输入过滤器					电容器型号
输入电压范围	nom. Vin=	5Vin	4.5VDC		5.5VDC
输入电压范围		12Vin	10.		13.
输入电压范围		15Vin	8VDC13.		2VDC16.
输入电压范围		24Vin	5VDC21.		5VDC26.
最小负载			6VDC		4VDC
启动时间				5ms	
内部工作频率			20kHz	50kHz	
输出纹波和噪声	20MHz 带宽				200mVp-p

效率 vs. 负载

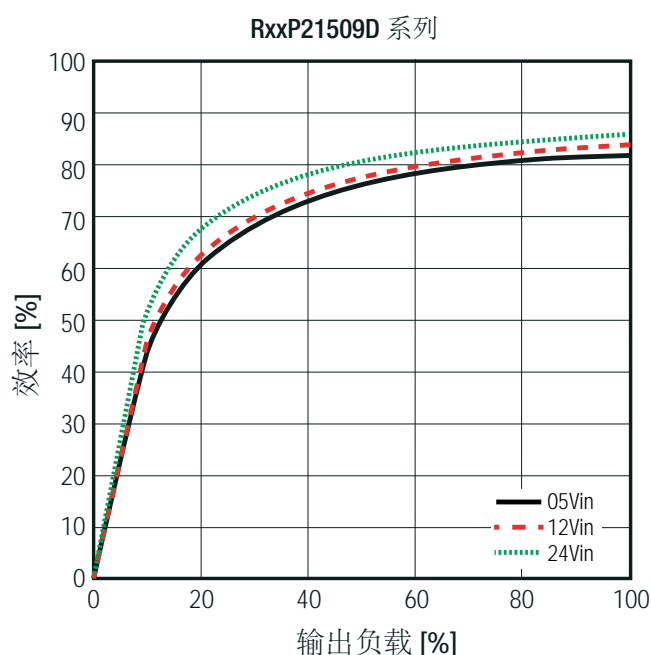
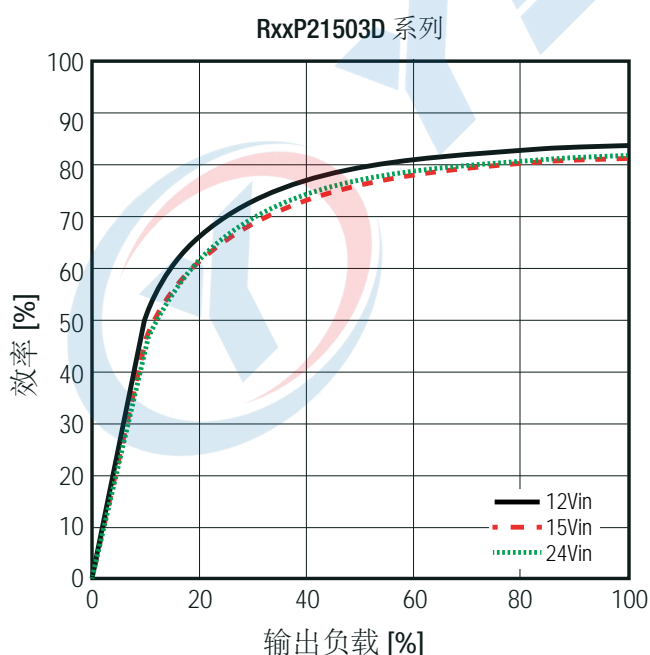

RxxP22005D 系列

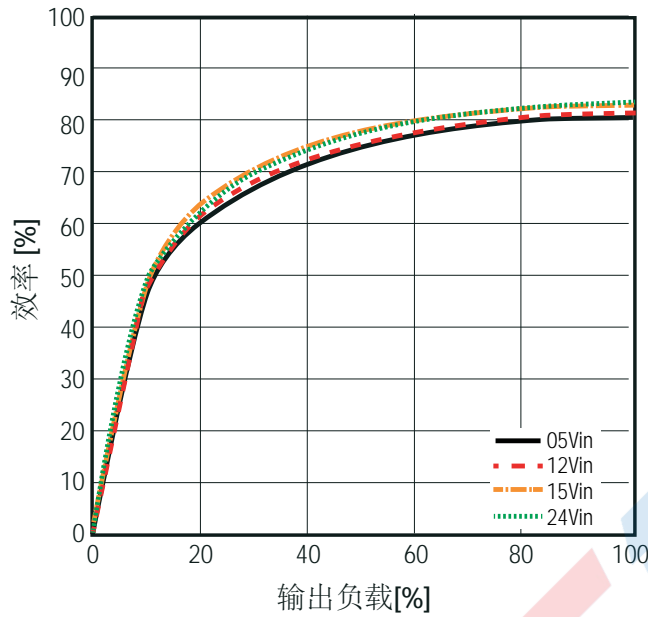

规格 (测量@Ta = 25 ° C, 标称输入和预热时间后的满负荷, 除非另有说明)

调节

参数	条件	变化
输出精度		±5.0% max.
电压调节	低压到高压, 满载	1.2%/1% Vin typ.
负载调节	10% to 100% 负载	10.0% max.

容差

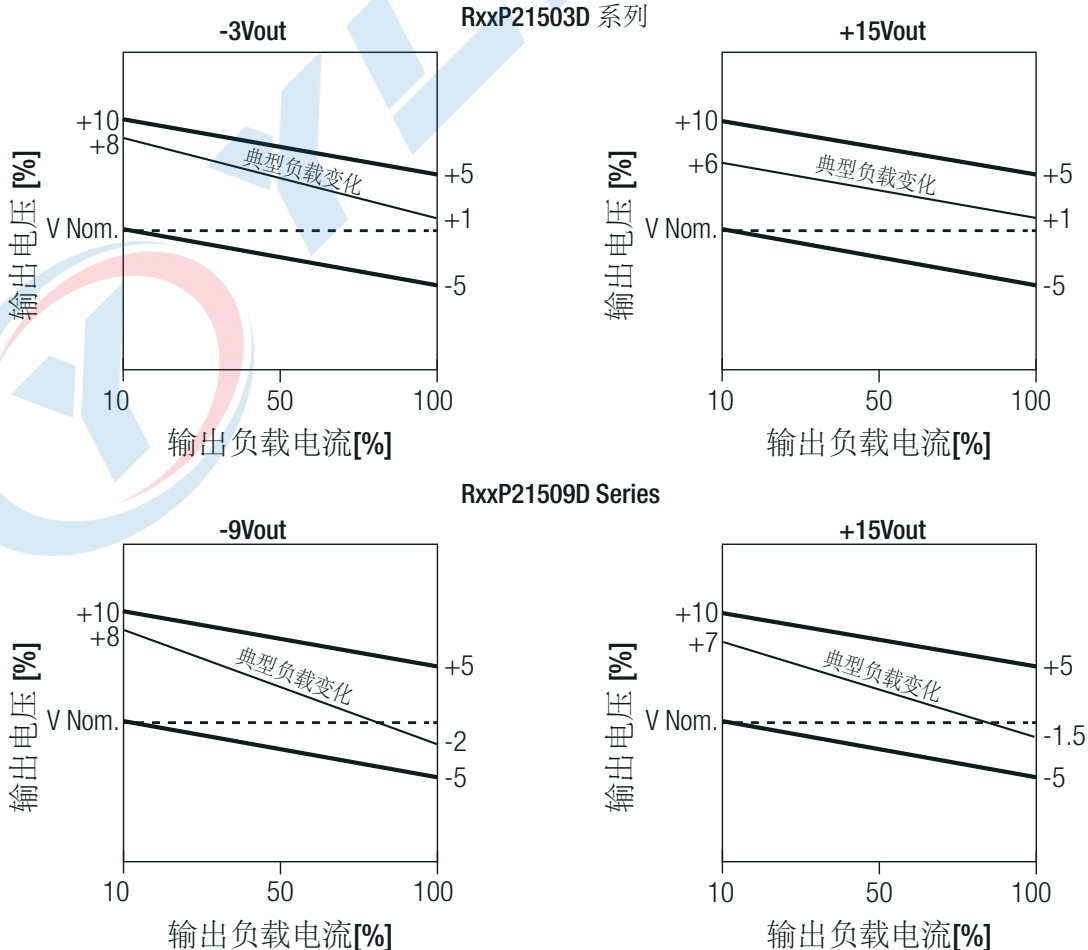

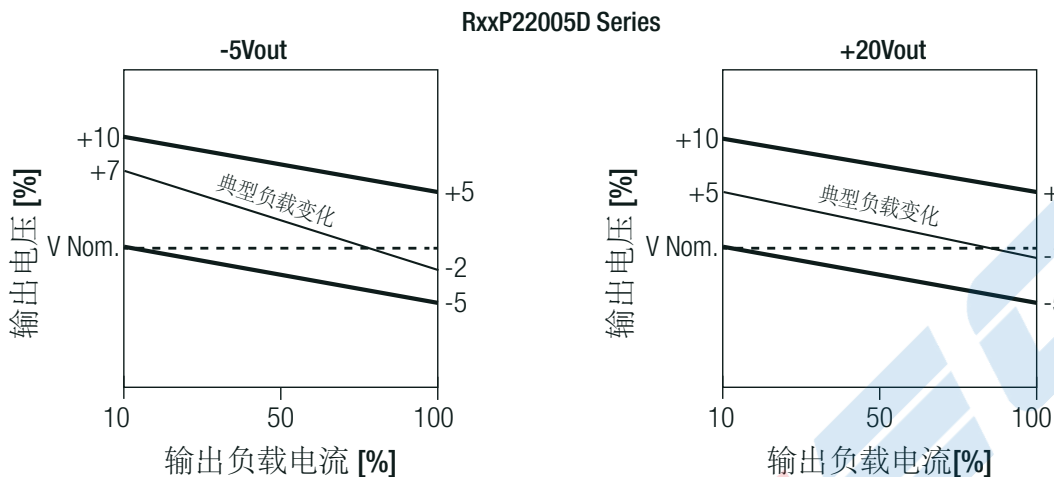

规格 (测量@Ta = 25 ° C, 标称输入和预热时间后的满负荷, 除非另有说明)

参数			
Parameter	条件		Value
短路保护功能	RxxP21509D RxxP22005D	只有后缀“P”	连续自动恢复
隔离电压 ^③	I/P to O/P	测试1秒 测试1分钟 测试1分钟	6. 4kVDC5. 2kVDC
隔离电容			3pF typ. / 10pF max.
隔离阻抗			15GΩ min.
绝缘等级			basic
内部		清除/爬行	2.0mm
外部		清除/爬行	7.0mm

注3: 对于重复的 Hi-Pot 测试, 减少时间和/或测试电压
 注4: 如果需要输入过电流保护, 请参考当地的安全规定。推荐保险丝: 慢吹型

环境			
参数	条件		Value
工作温度范围	满载 见下面的减损曲线图		-40°C to +90°C -40°C to +95°C
最高外壳温度			+105°C max.
温度系数			±0.02%/K
热阻抗			30K/W
工作湿度		不冷凝	5-95% RH max.
振动			根据 MIL-STD-202G
污染程度			PD2
MTBF	根据 MIL-HDBK-217F, G.B.	+25°C +90°C	14600 x 10 ³ 小时 4000 x 10 ³ 小时

减损曲线图
(@ 室和自由空气对流)

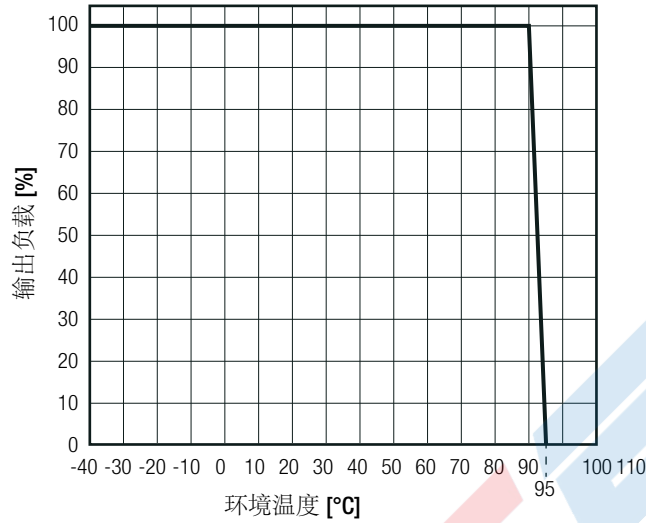

组件列表 B 类

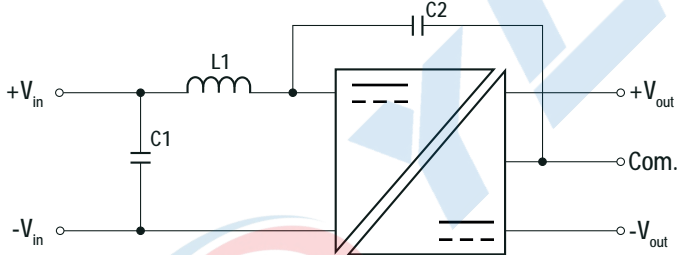

Series	Vin	C1	L1	C2 ⁽³⁾
RxxP21503D	12VDC	2.2μF	47μH choke	470pF 6kVDC
	15VDC			
	24VDC			
RxxP21509D	12VDC	10μF	10μH choke	
	15VDC	4.7μF	22μH choke	
	24VDC	2.2μF	47μH choke	
RxxP22005D	5VDC	10μF	10μH choke	
	12VDC	4.7μF	22μH choke	
	15VDC	2.2μF	47μH choke	

注5: 对于 SiC 或 IGBT 应用, 不要使用 C2 来降低系统隔离电容。根据具体应用调整主过滤器

尺寸和物理特性

参数	Type	Value
材料	case potting PCB	plastic, (UL94 V-0) epoxy, (UL94 V-0) FR4, (UL94 V-0)
尺寸(LxWxH)		19.5 x 9.8 x 12.5mm
重量		4.3g typ.

下一页继续

尺寸图(毫米)

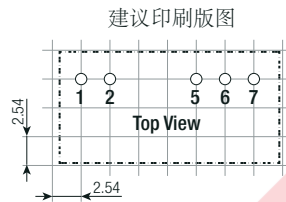
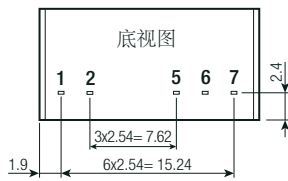
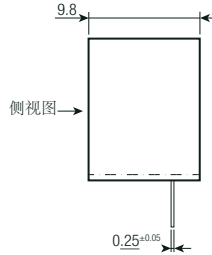
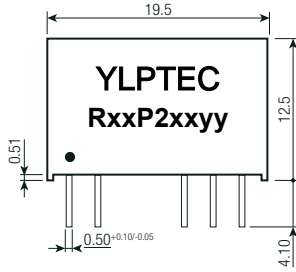
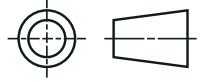

引脚定义

Pin #	Dual
1	+Vin
2	-Vin
5	-Vout
6	Com
7	+Vout

误差: xx.x= ±0.5mm
xx.xx= ±0.25mm

规格(测量@Ta = 25 ° C, 标称输入和预热时间后的满负荷, 除非另有说明)

安装及应用

典型应用电路

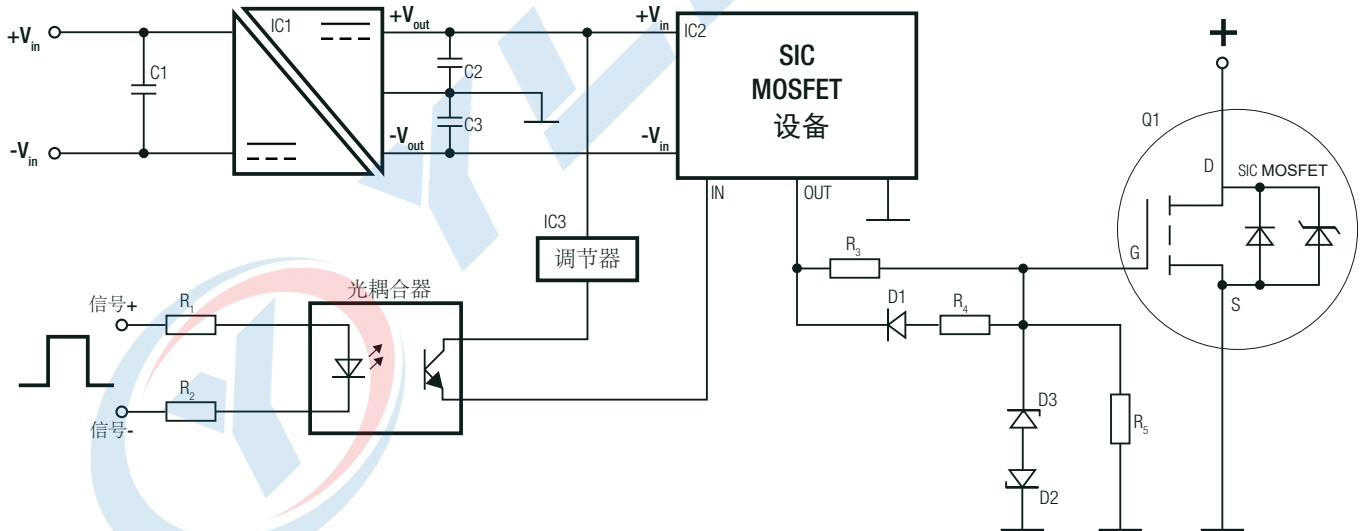

包装信息

包装尺寸(LxWxH)	管装	520.0 x 22.3 x 12.0mm
包装数量		25pcs
贮存温度范围		-55°C to +125°C
贮存湿度		5-95% RH max.

X-ON Electronics

Largest Supplier of Electrical and Electronic Components

Click to view similar products for [Isolated DC/DC Converters](#) - Other category:

Click to view products by [YLPTEC manufacturer](#):

Other Similar products are found below :

[PS8-500ATX-BB](#) [OBR23WC1224I](#) [QBVS128A0B41-HZ](#) [QPS1050N030R26](#) [VI-PCWFF-CVV](#) [WRB0512S-3WR2](#) [TURB4812YMD-10WR3](#) [F0512D-1W](#) [WRB0505S-3WR2](#) [B0512LS-1WR3](#) [VRB2412YMD-6WR3](#) [FW2-05S05C](#) [IB0505LSY-1WR1](#) [A1212D-1WR3](#) [GHA12100HD-20](#) [NN1-05S12AN](#) [F1515S-2WR3](#) [E1209S-2WR3](#) [KW3-24D12ER3](#) [TDK50-48S12](#) [F2405S-2WR3](#) [WRB1203S-3WR2](#) [IB0515LS-1WR3](#) [A0509S-1WR3L](#) [B0305S-1WR3](#) [IB0503LSY-1WR1](#) [FN2-05S05C3N](#) [H2415S-2WR2](#) [WRB1215S-1WR2](#) [F0512S-1WR3L](#) [A2415S-1WR3L](#) [A2409S-1WR3L](#) [A1203S-2WR3L](#) [WRB1212S-1WR2](#) [H2405S-2WR2](#) [A0305S-2WR3L](#) [TDK40-48S05W](#) [URB2405YMD-20WR3](#) [FN1-12S05H6](#) [FN2-12S12CN](#) [TDK10-12S15W2S](#) [P0503FKS-1W](#) [J06M05S12A](#) [J06M05S05B](#) [J03R05S05S](#) [FN1-3V3S05B3N](#) [RD6-24S12W](#) [H0512S-1W](#) [H2424S-1W](#) [H0509S-2W](#)