

CS-1149-02K3V2B

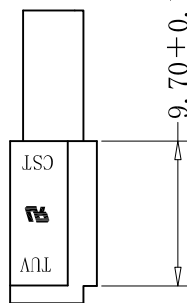

CS-1149-06K2V2B

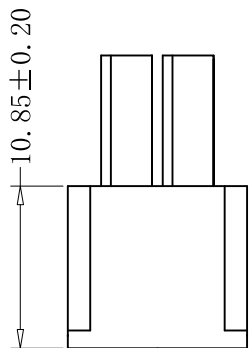
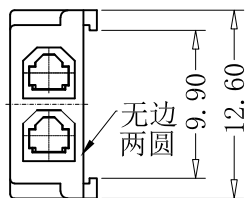
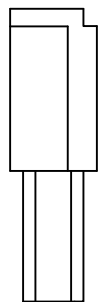
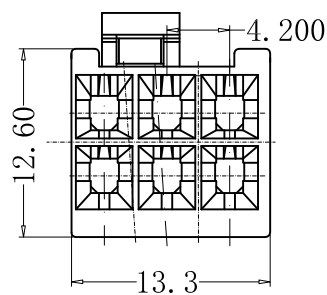
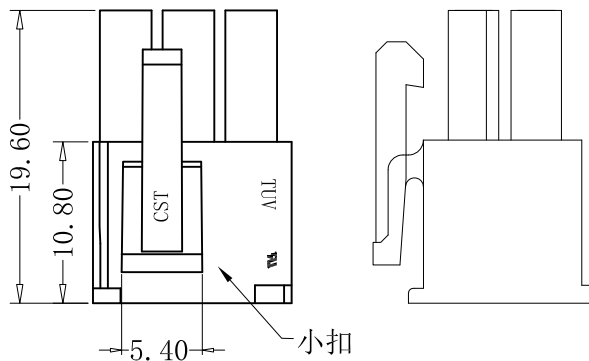
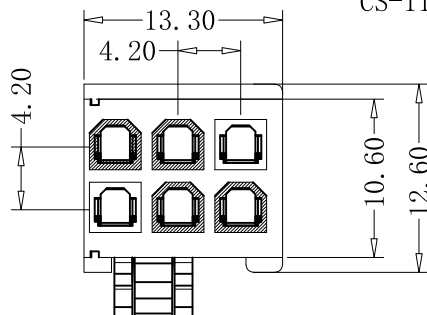

■ SPECIFICATIONS

- Poles:20
- Voltage rating: 250V AC, DC
- Current rating: 7A-9A, AC, DC
- Withstanding voltage: 1500V AC/minute
- Insulation resistance:1000MΩ min
- Temperature range:-40°C to +105°C
- Contact resistance:20mΩ max

■ HOUSING

- Part No. :CS-1149-06K2V2B+02K3V2B
- Poles:02
- Material:Nylon 66, UL94V-2
- Q' TY: 500/1000 pcs/bag

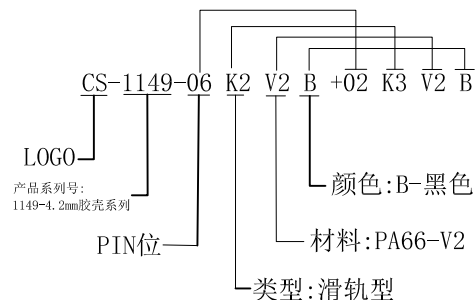

注：未标注尺寸，参照图款下方公差对照表

RoHS2.0

本圖紙知識產權及版權由深圳市永丰盈电子有限公司所有,未經書面許可不准擅自傳閱、复制和修改. 本公司保留法律追究的权力。

类别	胶壳	品名	CS-1149-06K2V2B+02K3V2B		
版本	A/0	设计	WENCHANG LI	X.X	±0.40
制定部门	工程部	绘制	WENCHANG LI	X.XX	±0.30
工程图号	CS-1149	审核	ZHONGHU ZHOU	X.XXX	±0.20
制定日期	2020/12/03	核准	PEIZHU YAO	X.XXXX	±0.10

材料	颜色	单位	mm
画法	数量	比例	1:1
CST 深圳市永丰盈电子有限公司 ShenZhenYongFengYing ELECTRONICS CO.,LTD.			

SHEET 1 OF 1		
修改内容	修改日期	
1		
2		
3		

X-ON Electronics

Largest Supplier of Electrical and Electronic Components

Click to view similar products for [Headers & Wire Housings](#) category:

Click to view products by [Yongfengying Electronics](#) manufacturer:

Other Similar products are found below :

[0015917161](#) [0022155065](#) [57102-F02-18ULF](#) [58102-G61-06LF](#) [582553-1](#) [01.001.5753.1](#) [0050291907](#) [02.125.8002.8](#) [609-3404](#) [61062-3](#)
[CSU011177004](#) [622-0430](#) [622-3653LF](#) [63453-116](#) [636-1030](#) [636-1427](#) [636-3427](#) [636-4007](#) [641938-9](#) [65495-038](#) [65692-001LF](#) [65781-018](#)
[65781-047](#) [65817-010LF](#) [65817-015LF](#) [67095-007LF](#) [67601157](#) [68631-112](#) [68645-018](#) [699319-000](#) [70.362.1628.0](#) [70-4210](#) [70-4226B](#) [70-](#)
[4853B](#) [71.350.2428.0](#) [733-134](#) [733-162](#) [MHR-64-VUAL](#) [80.063.4001.1](#) [800-90-001-10-001000](#) [801-43-002-10-013000](#) [801-43-006-10-](#)
[002000](#) [803-43-024-10-001000](#) [803-93-012-10-001000](#) [8-1437020-4](#) [819-22-004-30-001101](#) [820-22-006-30-001101](#) [820-22-008-30-001101](#)
[821-22-002-10-001101](#) [821-22-003-10-002101](#)