

## HX26-600-T/HX26-800-T 双向可控硅

### 特征

NPNPN 五层结构的硅双向器件，采用单面挖槽工艺和台面玻璃钝工艺，配备背面多层金属电极。这款器件具备出色的阻断电压和温度稳定性，可靠性高。

### 应用

- 吸尘器、电动工具等马达调速控制器开关电源
- 固态继电器、加热控制器（调温）
- 其他相控电路

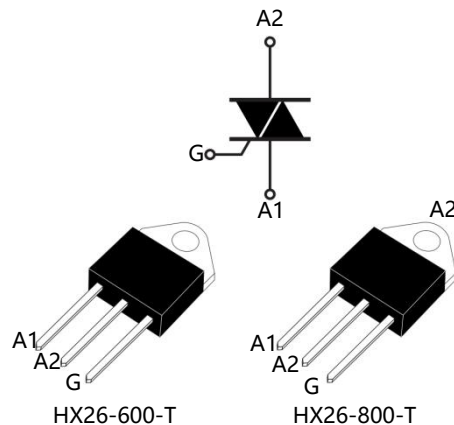

### 极限参数

符号	参数名称	数值	单位
IT(RMS)	通态方均根电流	HX26-600-T Tc=80°C	26 A
		HX26-800-T Tc=90°C	
ITSM	通态浪涌电流	F=50HZ t=20ms	260 A
I2t	I2t 的极限值	tp= 10ms	340 A <sup>2</sup> S
di/dt	通态电流临界上升率	Tj=125°C	50 A/us
VDRM/VRRM	断态重复峰值电压/反向重复峰值电压	Tj=25°C	800/1000 V
IGM	门极峰值电流	tp=20us Tj=125°C	4 A
PG(AV)	门极平均耗散功率	Tj=125°C	1 W
Tstg	储存温度		-40to+150 °C
Tj	有效结温		-40to+125 °C

### 静态参数

符号	名称和测试条件	数值	单位
VTM	通态峰值电压 ITM= 52A Tj=25°C	MAX	1.50 V
VT0	门槛电压 Tj=125°C	MAX	0.85 V
Rd	斜率电阻 Tj=125°C	MAX	9.2 mΩ
IDRM	断态峰值电流 Tj=25°C	MAX	10 uA
IRRM	反向峰值电流 Tj=125°C		2 mA
Rth(j-c)	结壳热阻	HX26-600-T	0.9 °C/W
		HX26-800-T	0.6 °C/W

## 电特性 (三象限)

符号	名称和测试条件	象限		数值	单位
IGT	触发电流 VD= 12V RL= 100Ω	I	MAX	≤50	mA
VGT	触发电压	II	MAX	1.5	V
VGD	不触发电压 Tj=125°C	III	MIN	0.2	V
IH	维持电流 IT=0.5A		MAX	60	mA
IL	擎住电流 IG= 1.2IGT		MAX	60 100	mA
dv/dt	断态电压临界上升率 VD=2/3VDRM Tj=125°C		MIN	500	V/us
(dv/dt)c	换向电压临界上升率 Tj=125°C		MIN	10	V/us

## 电特性 (四象限)

符号	名称和测试条件	象限		I II III		IV	单位
				≤50	≤120		
IGT	触发电流 VD= 12V RL= 100Ω	I	MAX				mA
VGT	触发电压	II	MAX				V
VGD	不触发电压 Tj=125°C	III	MIN				V
IH	维持电流 IT=0.5A	IV	MAX				mA
IL	擎住电流 IG= 1.2IGT		MAX				mA
dv/dt	断态电压临界上升率 VD=2/3VDRM Tj=125°C		MIN				V/us
(dv/dt)c	换向电压临界上升率 Tj=125°C		MIN				V/us

## 特性曲线

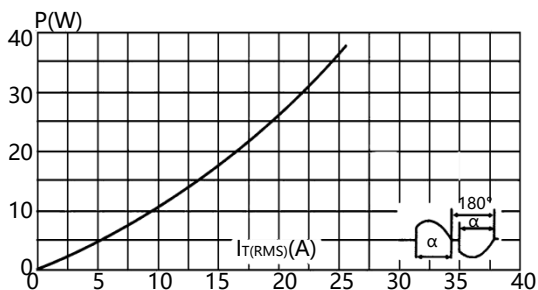

功耗与电流曲线 (180°C)

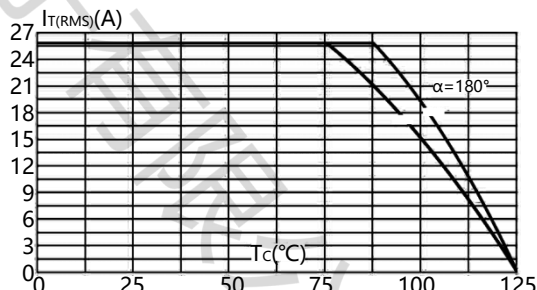

壳温与通态方均根电流曲线

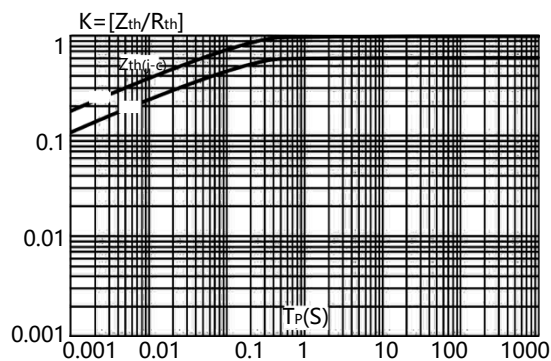

瞬态热阻曲线

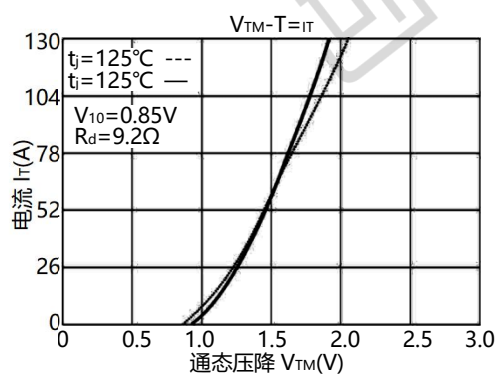

通态伏安特性曲线

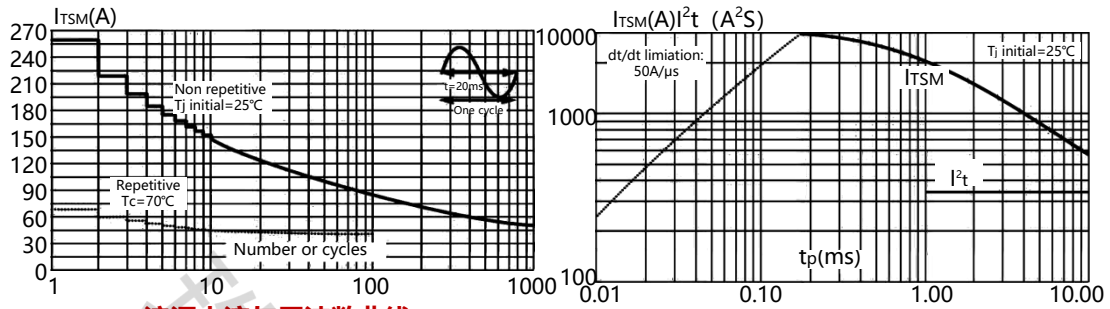

浪涌电流与周波数曲线

$I_{TSM}-t, I^2t-t$  曲线

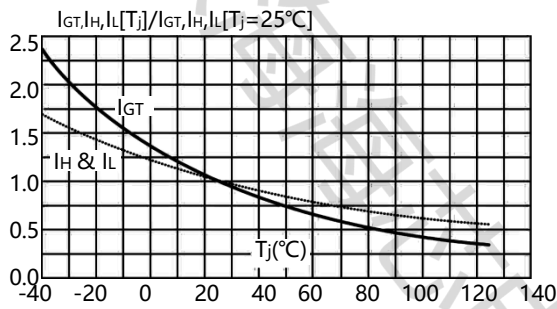

门极触发特性曲线

外形尺寸图

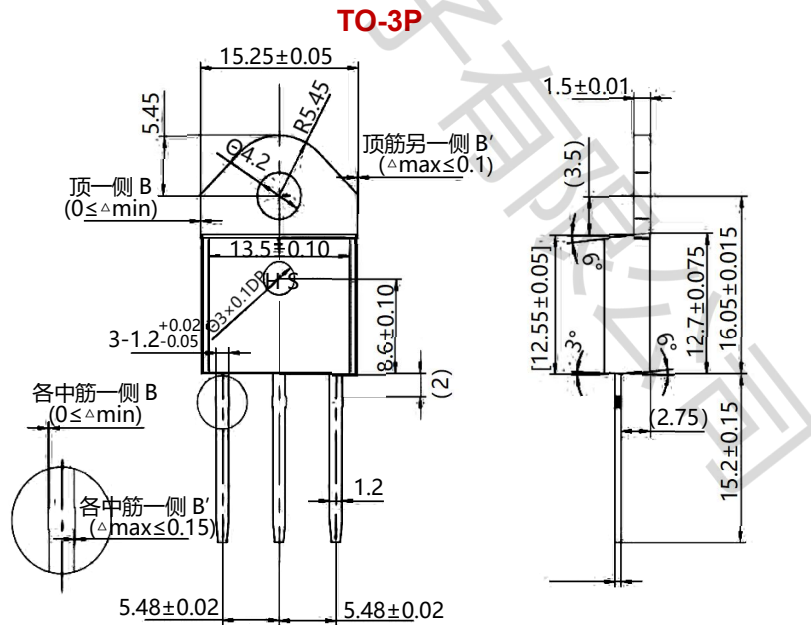

零件型号	封装	类型	包装方式	数量
HX26-600-T	TO-3P	绝缘型	管装	500
HX26-800-T	TO-3P	非绝缘型	管装	500

## **X-ON Electronics**

Largest Supplier of Electrical and Electronic Components

*Click to view similar products for [ZHHXDZ](#) manufacturer:*

Other Similar products are found below :

[HX062A-P](#) [HX062A-S](#) [HX062-P](#) [HX062-S](#) [HX064A-P](#) [HX064A-S](#) [HX064-P](#) [HX064-S](#) [HX072A-P](#) [HX072A-S](#) [HX072-P](#) [HX072-S](#)  
[HX074A-P](#) [HX074A-S](#) [HX074-P](#) [HX074-S](#) [HX07-S](#) [HX082A-P](#) [HX082A-S](#) [HX082-P](#) [HX082-S](#) [HX084A-P](#) [HX084A-S](#) [HX084-P](#)  
[HX084-S](#) [HX1040-S](#) [HX1050-S](#) [HX13050-S](#) [HX13052-S](#) [HX13053-S](#) [HX13082-S](#) [HX13085-S](#) [HX13351-378-SQ](#) [HX13446-374-SQ](#)  
[HX1485-S](#) [HX1500-S](#) [HX1796-S](#) [HX179-92-ST](#) [HX18B20-S](#) [HX18B20-T](#) [HX2003-P](#) [HX2003-S](#) [HX20082-S](#) [HX2313-S](#) [HX232-S](#)  
[HX2342-S](#) [HX2348-S](#) [HX2551-S](#) [HX2561-S](#) [HX26-600-T](#)